

ГОССТРОЙ СССР  
ГЛАВНОЕ УПРАВЛЕНИЕ ПО СТРОИТЕЛЬНОМУ ПРОЕКТИРОВАНИЮ  
ПРЕДПРИЯТИЙ ЗДАНИЙ И СООРУЖЕНИЙ

Государственный Ордена Трудового Красного Знамени  
ПРОЕКТНЫЙ ИНСТИТУТ

**ПРОМСТРОЙПРОЕКТ**

СЕРИЯ Г-903

**ТИПОВЫЕ ДЕТАЛИ ЗДАНИЙ**

РАЗДЕЛ I

СТЕНЫ

ВЫПУСК 14

**СТЕНЫ ИЗ ЖЕЛЕЗОБЕТОННЫХ  
ПАНЕЛЕЙ ТРЕХСЛОЙНЫХ**

МОСКВА 1963 г.

## ПОЯСНЕНИЯ К ВЫПУСКУ

Выпуск I4 содержит рабочие чертежи архитектурно-строительных деталей панельных стен одноэтажных производственных зданий с шагом колонн 6м по периметру с нулевой привязкой колонн к разбивочным осям здания.

Стены приняты из железобетонных панелей трехслойных по серии СТ-02-17 разработанной Гипротисом.

В местах ворот стены выкладываются из кирпича толщиной 380 и 510 мм с различной привязкой наружной грани стены к разбивочным осям здания.

Порядок использования типовых деталей серии Г-903-14 в рабочих чертежах проекта помещен в "Указаниях для проектирования" /см.серию Г-903 издание 1959 г./

ДАРМЛОВА  
 ШВАРЦ  
 ВАРЕНЦОВА  
 ДАРМЛОВА  
 ШВАРЦ  
 ВАРЕНЦОВА

ГОССТРОЙ СССР

ПРОМСТРОИПРОЕКТ  
ЦЕНТРАЛЬНОЕ ПРОИЗВОДСТВО

**ТА**  
1963

СТЕНЫ ИЗ ЖЕЛЕЗОБЕТОННЫХ ПАНЕЛЕЙ ТРЕХСЛОЙНЫХ Г-903-14

Пояснения к выпуску

СТ.Р.

1

**ВЫПУСК 14**  
**Стены из железобетонных панелей трехслойных**  
**СОДЕРЖАНИЕ**

№№ дета- ли	Наименование листа	№№ листа
1,2,3,4	Детали плана	1,2
5	Деталь разреза. Узел "А"	3
6,7	Детали разрезов при плоских кровлях	4
8,9,10,11 12,13	Ворота распашные 3х3 м Детали плана	5,6,7
14,15,16	Ворота распашные 3х3м или 4х3м Детали разрезов	8
17,18,19,20 21,22	Ворота распашные 3х3 м Детали плана	9,10,11
23,24,25	Ворота распашные 4х3м или 3х3 м Детали разрезов	12
26,27,28,29 30,31	Ворота распашные 4х3м или 4х4,2м Детали плана	13,14,15
32,33	Ворота распашные 4х4,2м Детали разрезов	16
34,35	Ворота распашные 4х3м или 4х4,2 м Детали плана	17
36,37	Ворота распашные 4х4,2м Детали разрезов	18
38,39,40,41, 42,43,44,45, 46,47,48,49	Ворота распашные 3х3 м Детали плана	19,20,21,22 23,24
50,51,52,53, 54,55,56,57	Ворота распашные 4х3м или 4х4,2м Детали плана	25,26,27, 28
58,59,60,61, 62,63	Ворота распашные 4,7х5,6м Детали плана	29,30,31
64,65	Ворота распашные 4,7х5,6м Детали разрезов	32
66,67	Детали заделки вертикальных и гори- зонтальных швов	33
68,69	Детали заделки вертикальных швов в местах примыкания к кирпичной кладке	34
70,71	Детали заделки деформационных швов	35
72,73	Анкеры А-1 и А-2 Детали крепления анкеров к колонне	36

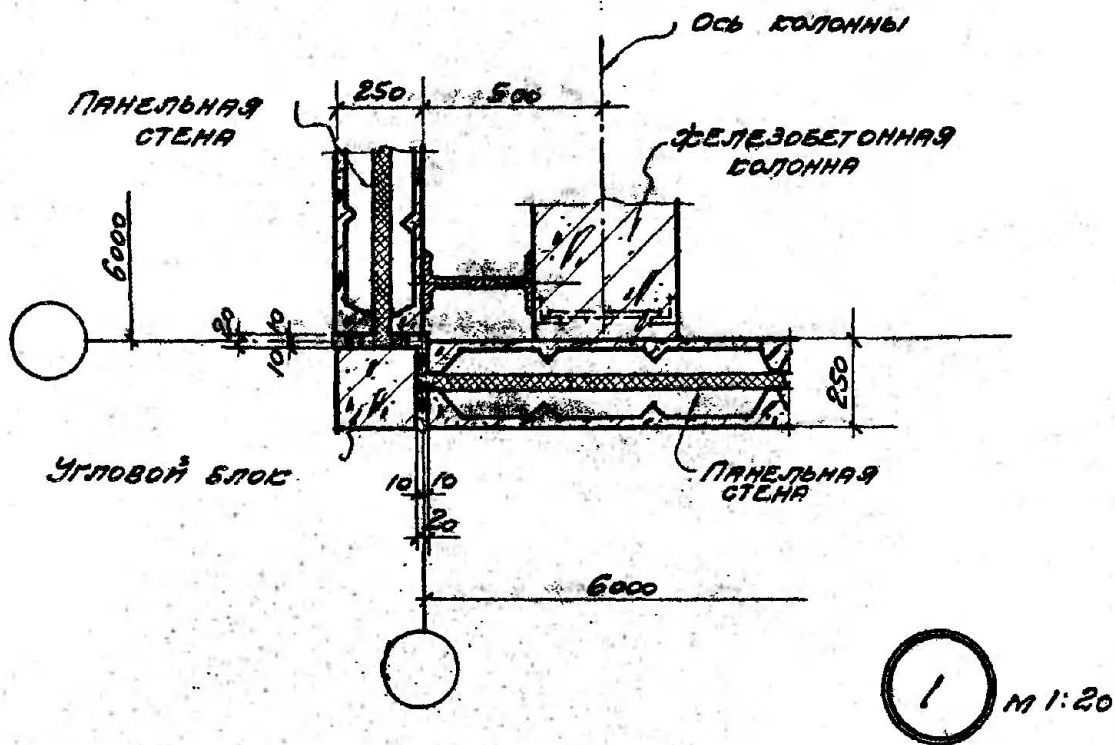
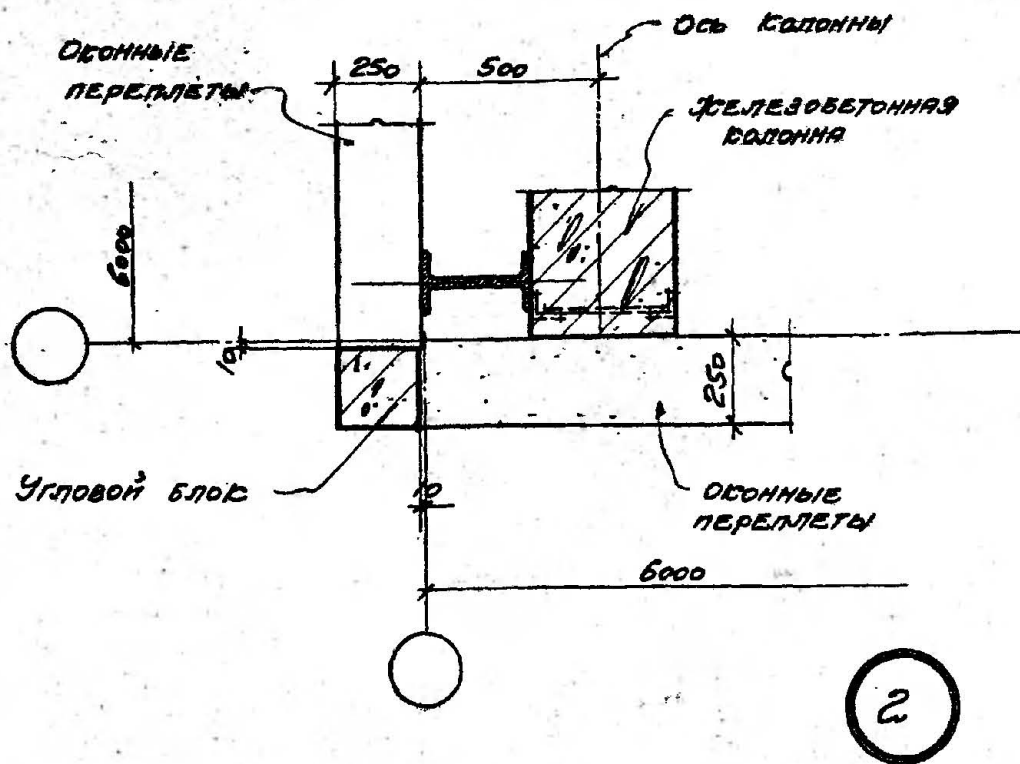

Шварц  
 Баренцова  
 Валдугина

Г.А. АРС. ПР.  
 Р.В. Г.А. АРС.  
 ИСПОЛНИТ

Госстрой СССР  
 ПРОМСТРОЙПРОЕКТ  
 ЦЕНТРАЛЬНОЕ ПРОИЗВОДСТВО

ТА  
 1963

СТЕНЫ ИЗ ЖЕЛЕЗОБЕТОННЫХ ПАНЕЛЕЙ ТРЕХСЛОЙНЫХ

Г-903-14

ДЕТАЛИ ПЛАНА

ЛИСТ

1



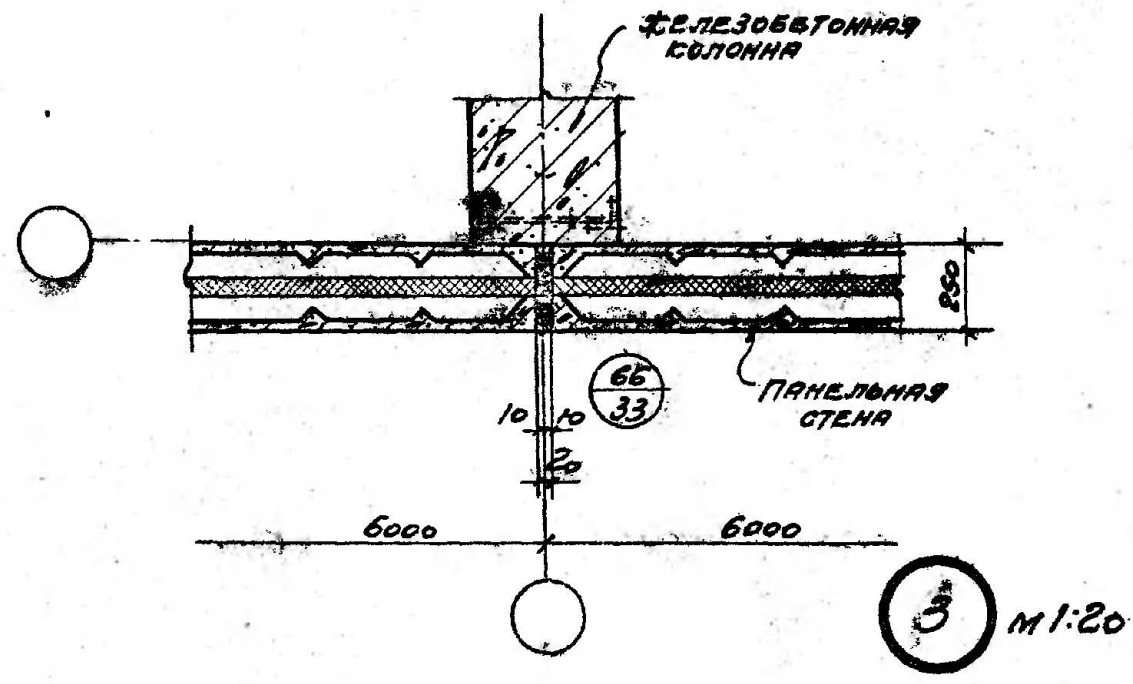
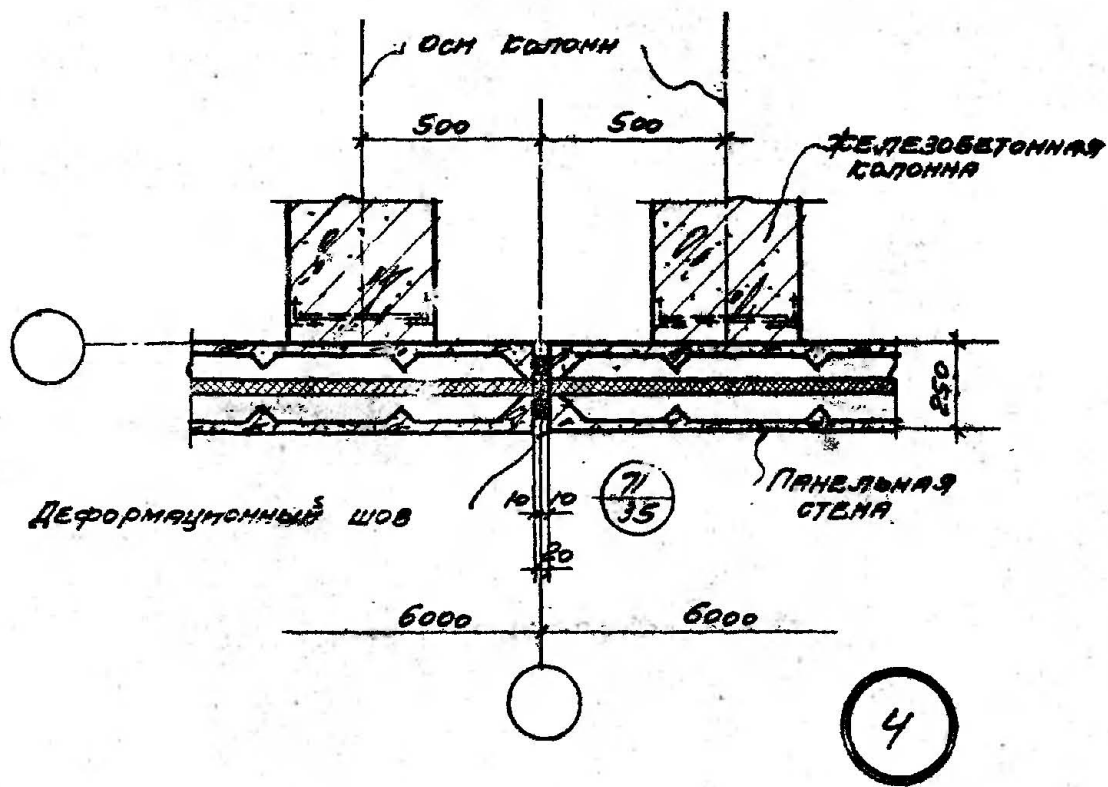

ШВАРЦ	Варенцова	Формин
Гл. арх. пр.	рук. гр. арх.	Эскизную
исполнитель		

Госстрой СССР  
**ПРОМСТРОЙПРОЕКТ**  
 ЦЕНТРАЛЬНОЕ ПРОИЗВОДСТВО



СТЕНЫ ИЗ ЖЕЛЕЗОБЕТОННЫХ ПАНЕЛЕЙ ТРЕХСЛОЙНЫЕ	Г-903-14
ДЕТАЛИ ПЛАНА	ЛИСТ 2

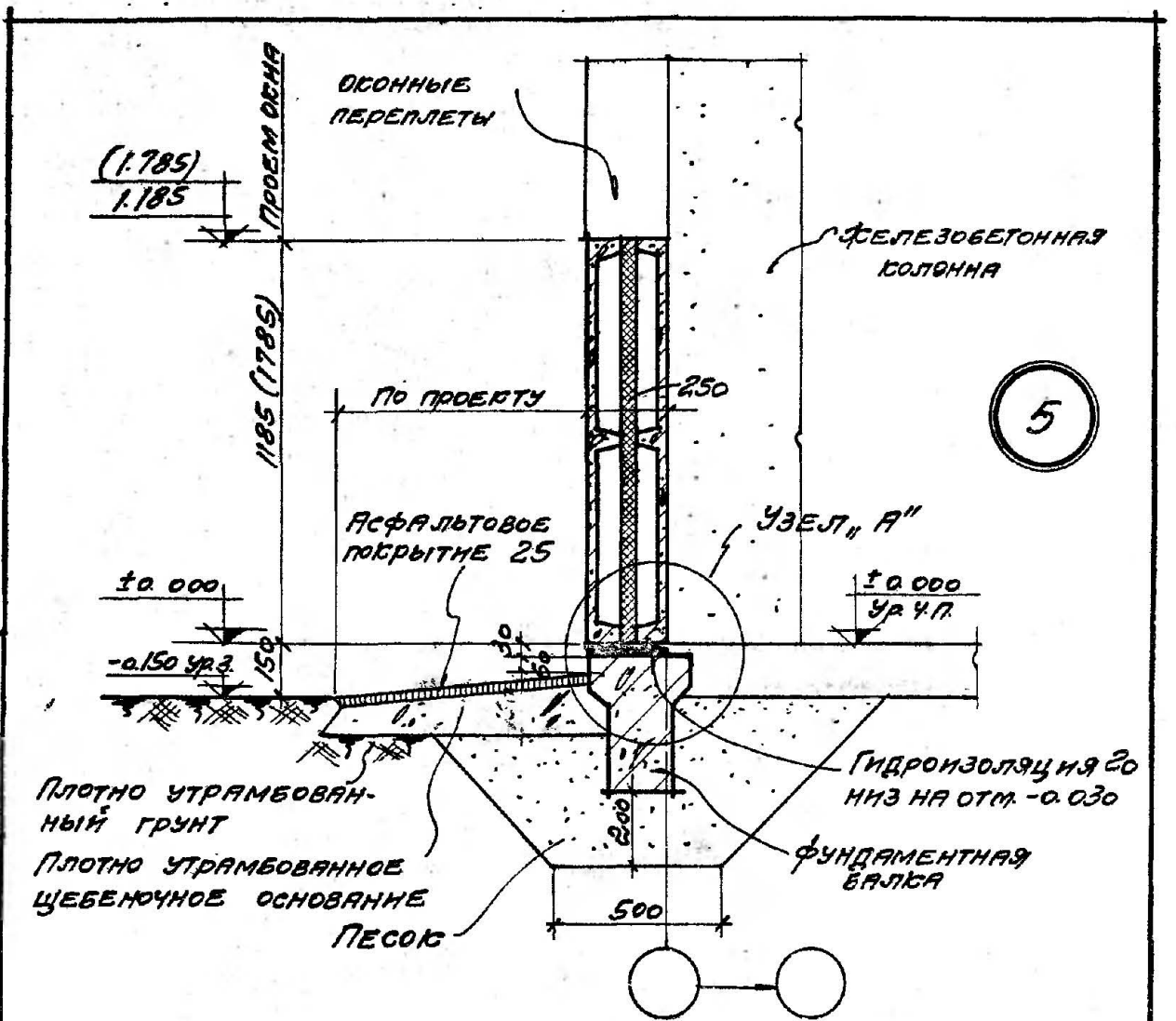

ПЛОТНО УТРАМБОВАННЫЙ ГРУНТ  
 ПЛОТНО УТРАМБОВАННОЕ ЩЕБЕНОЧНОЕ ОСНОВАНИЕ ПЕСОК

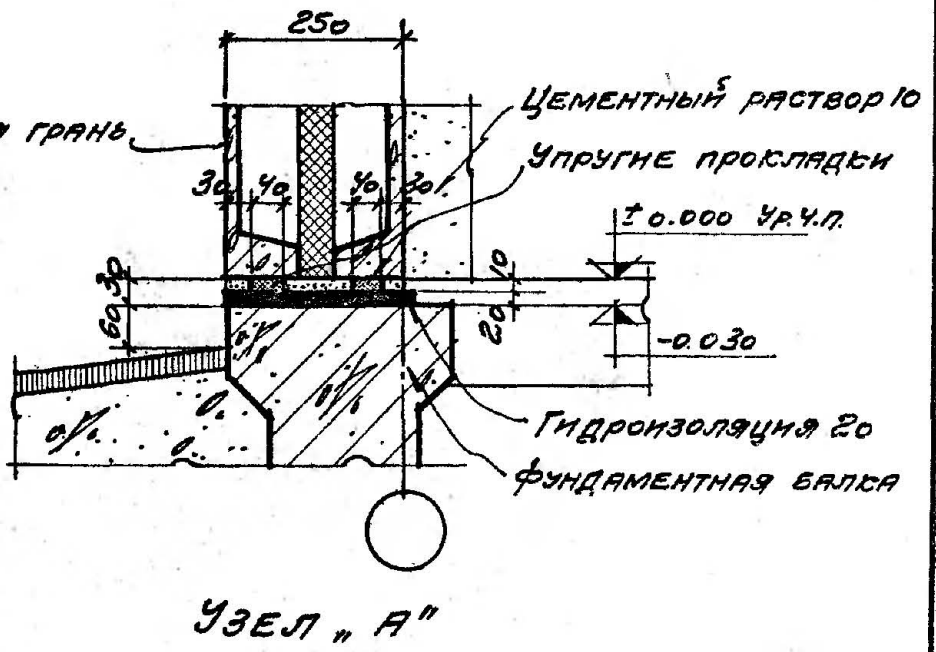

УЗЕЛ "А"

Гл. арх. пр. ШВАРЦ  
 Рук. гр. арх. ВАРЕНЦОВА  
 Исполнит. РАДАГУНА  
 Проект. РАДАГУНА

Госстрой СССР  
 ПРОМСТРОЙПРОЕКТ  
 Центральное производство

ТД  
 1963

СТЕНЫ ИЗ ЖЕЛЕЗОБЕТОННЫХ ПАНЕЛЕЙ ТРЕХСЛОЙНЫХ  
 ДЕТАЛЬ РАЗРЕЗА. УЗЕЛ "А"

Г. 903-14  
 ЛИСТ 3

Госстрой СССР ПРОМСТРОЙПРОЕКТ ЦЕНТРАЛЬНОЕ ПРОИЗВОДСТВО	Гл. арх. пр.	Шварц	В. В. А. М.
	рук. гр. арх.	Варенцова	Варенцова
	исполнит	Раддугина	Варенцова

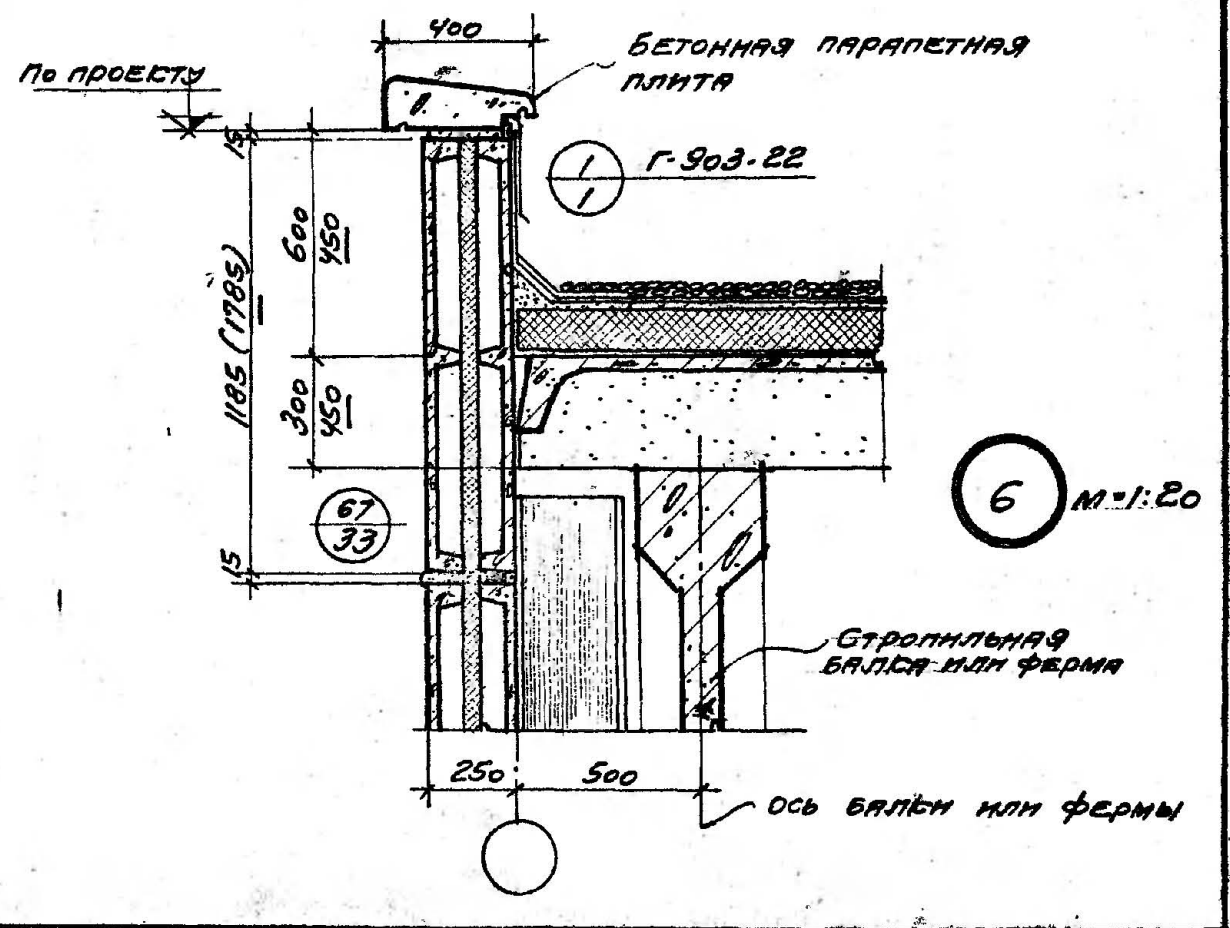
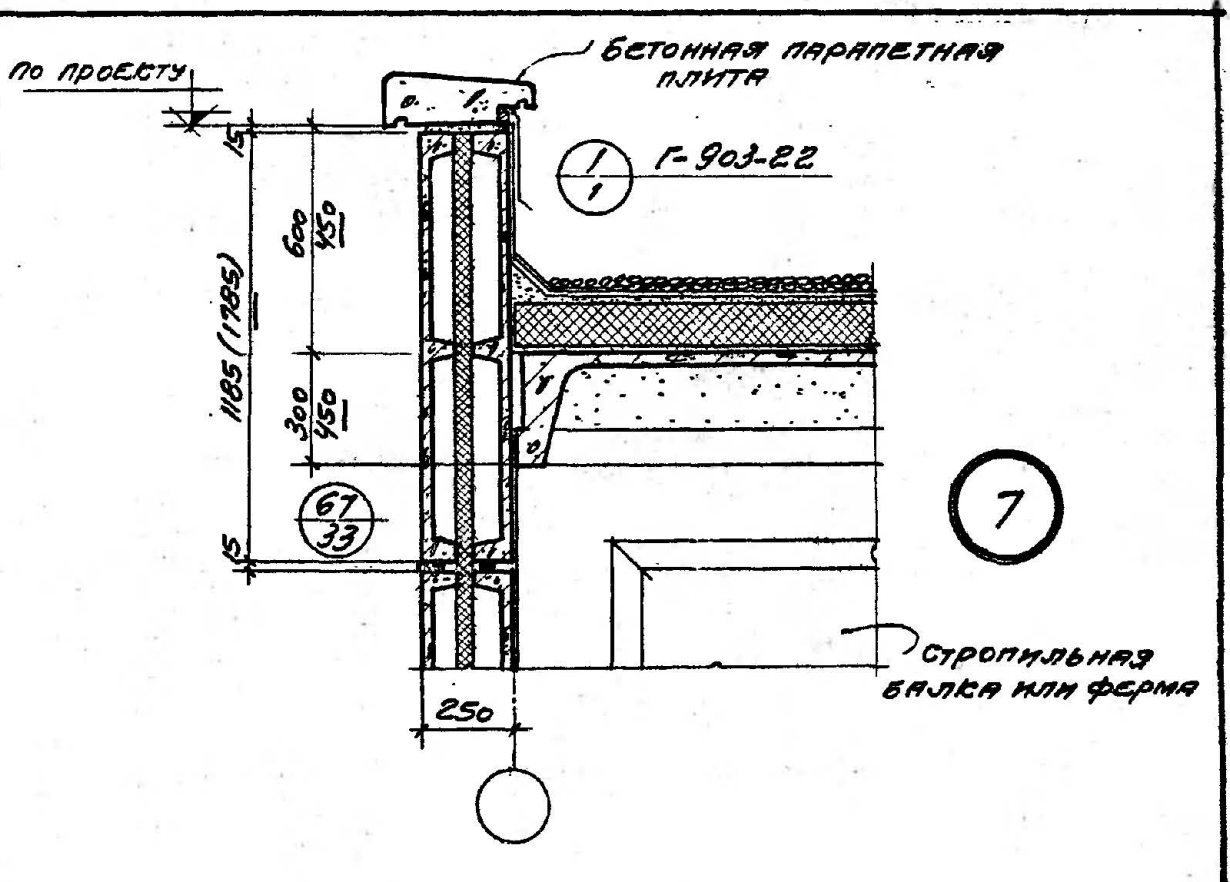

ТД 1963	Стены из железобетонных панелей трехслойных	Г-903-14
	Детали разрезов при плоских кровлях	лист 4

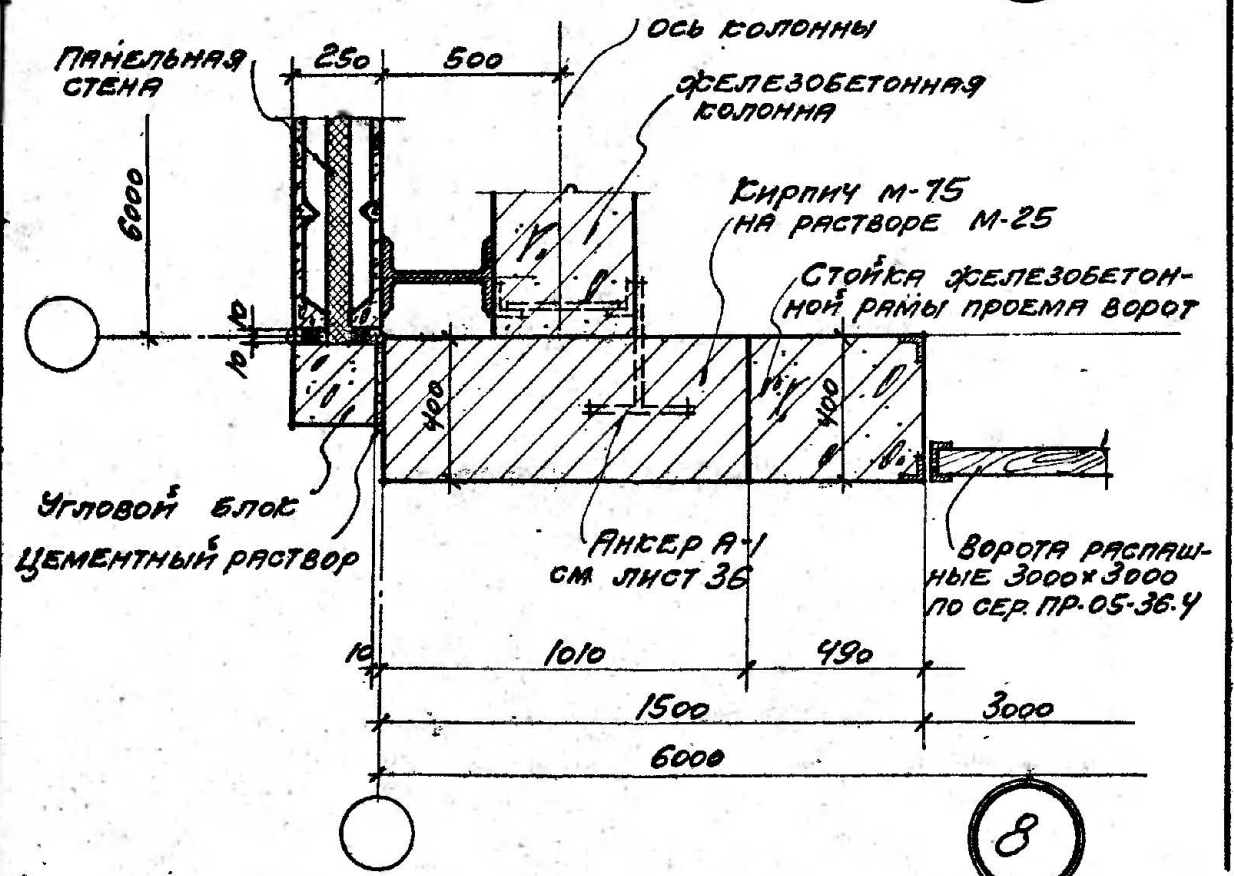
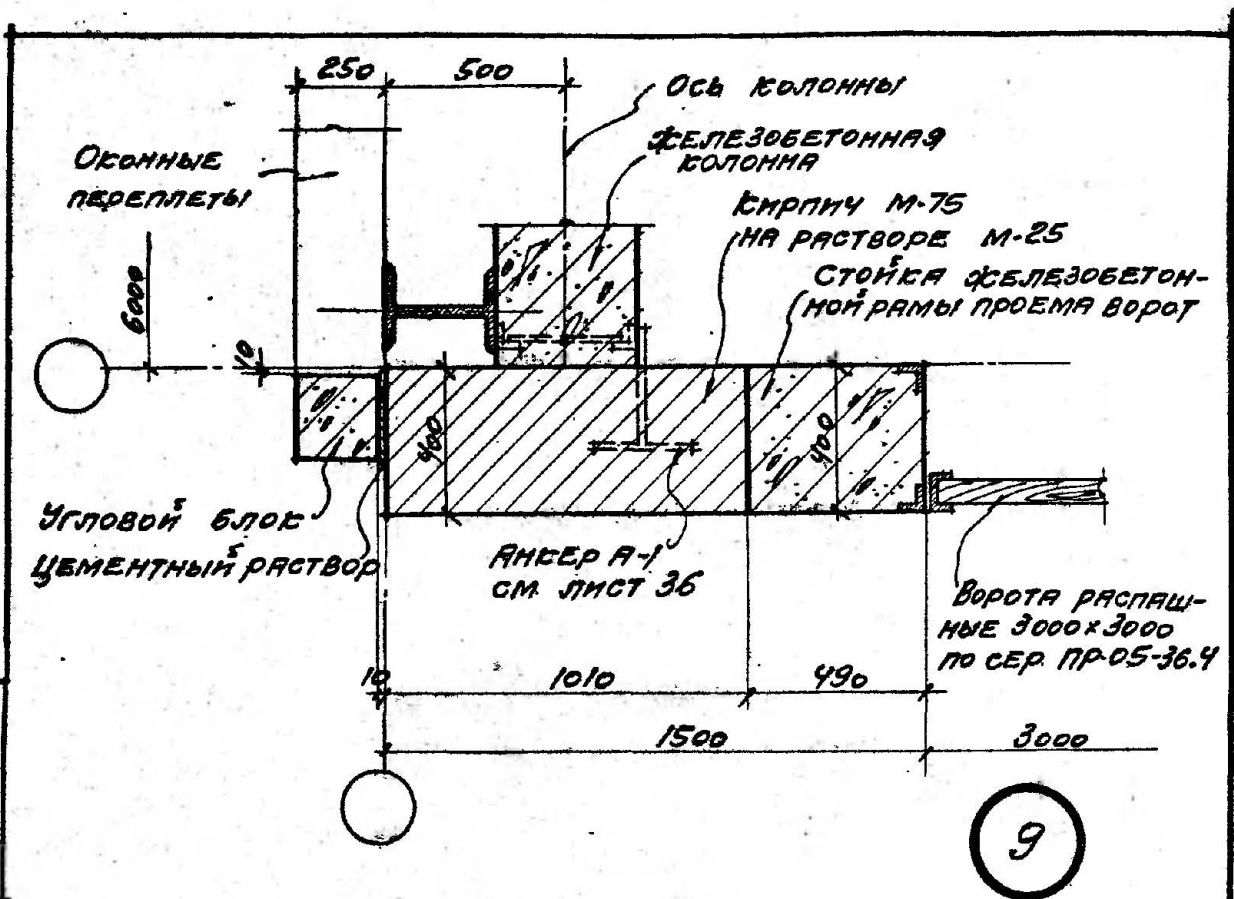

ПРИМЕЧАНИЕ. ДЕТАЛИ РАЗРЕЗОВ СМ ЛИСТ 8

Госстрой СССР  
 ПРОМСТРОЙПРОЕКТ  
 Центральное производство

Гл. арх. пр. ШВАЦ  
 Рук. гр. арх. ВАРЕНЦОВА  
 Исполнит. РАДУГИНА

Архитектор  
 В. В. В. В.

ТА 1963	СТЕНЫ ИЗ ЖЕЛЕЗОБЕТОННЫХ ПАНЕЛЕЙ ТРЕХСЛОЙНЫХ	Г-903-14
	ВОРОТА РАСПАШНЫЕ 3x3М ДЕТАЛИ ПЛАНА	ЛИСТ 5

И.И. Дубинин  
Инженер  
В.А. Давыдов  
Инженер

Гл. арх. пр. Шварц  
рук. гр. арх. Варенцова  
исполнитель Радвайтис

Госстрой СССР  
ПРОМСТРОЙПРОЕКТ  
ЦЕНТРАЛЬНОЕ ПРОИЗВОДСТВО

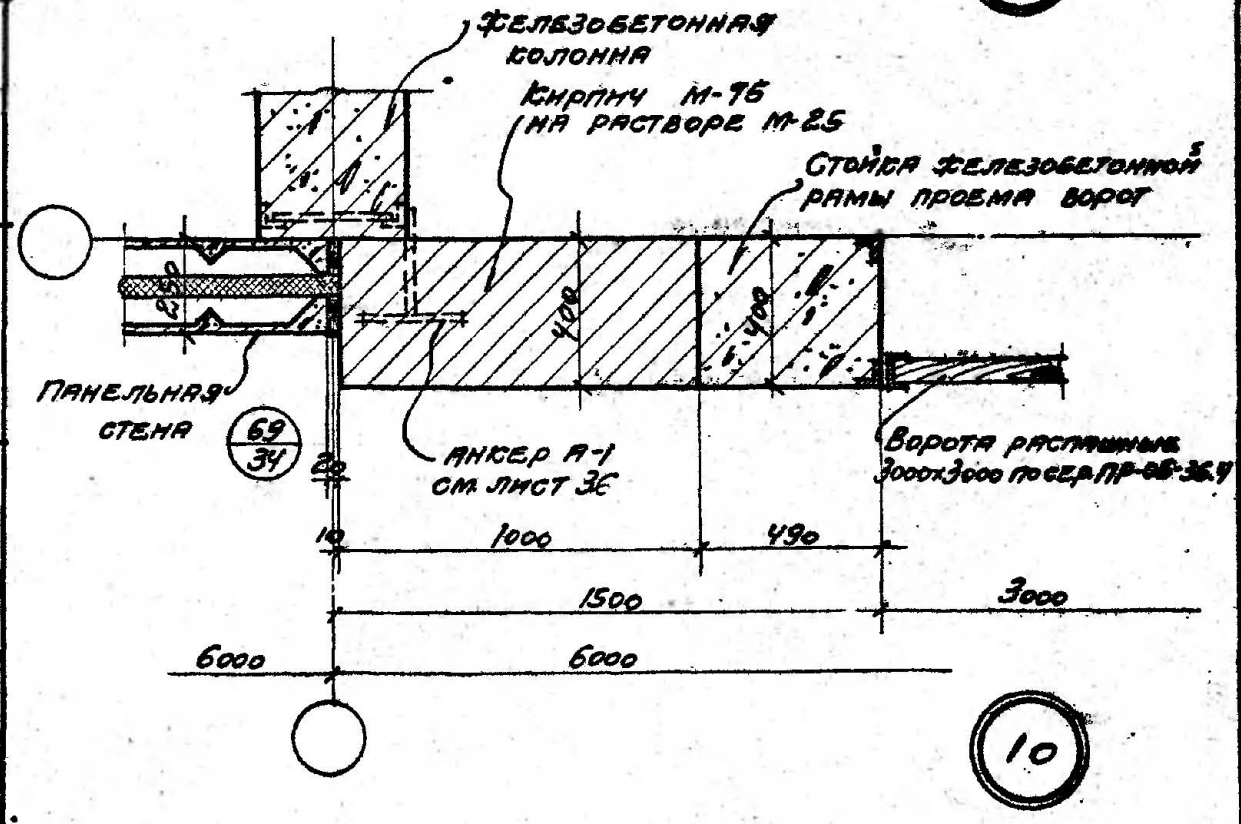
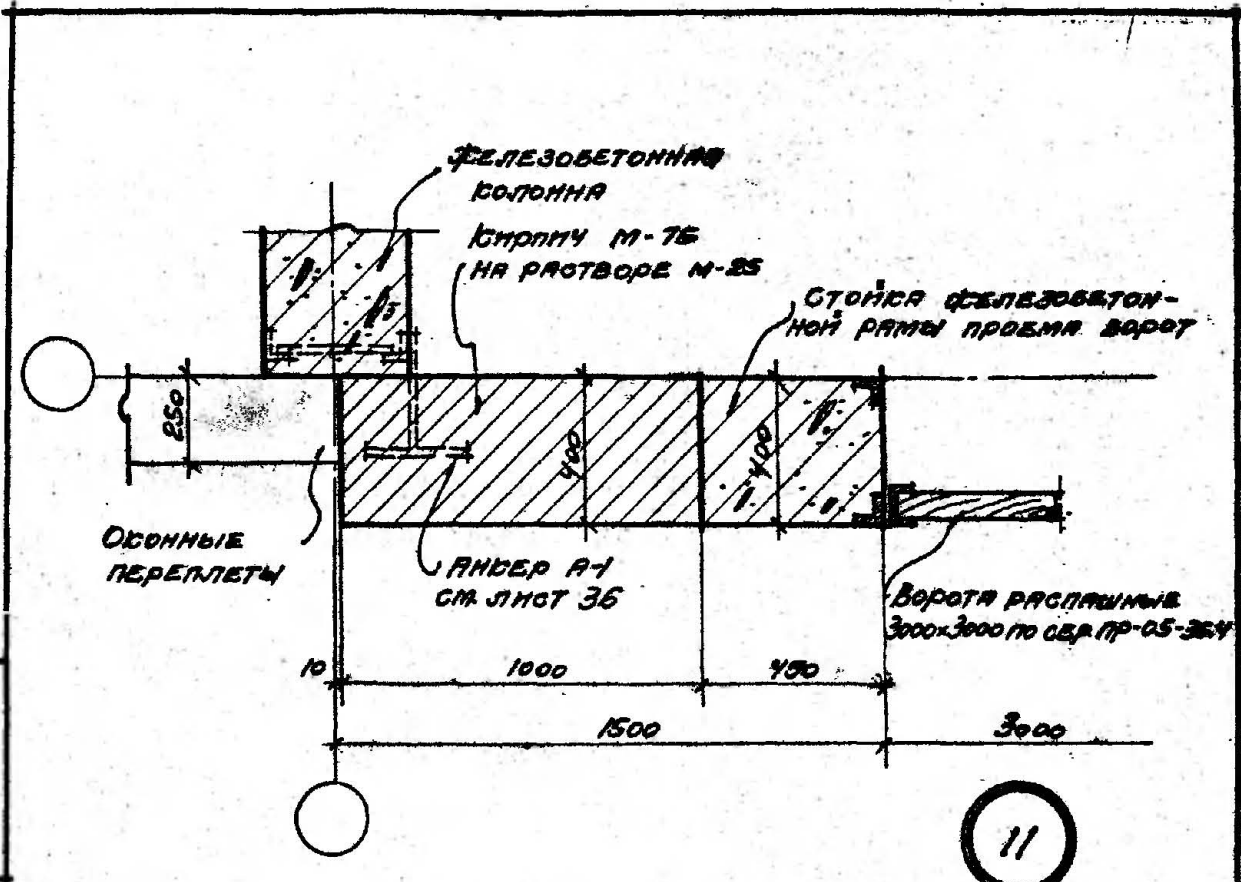

ПРИМЕЧАНИЕ: ДЕТАЛИ РАЗРЕЗОВ СМ ЛИСТ 8

ТА 1963	СТЕНЫ ИЗ ЖЕЛЕЗОБЕТОННЫХ ПАНЕЛЕЙ ТРЕХСЛОЙНЫХ	Г-903-14
	ВОРОТА РАСПЯШИВЫЕ 3x3 м ДЕТАЛИ ПЛАНА.	ЛИСТ 6



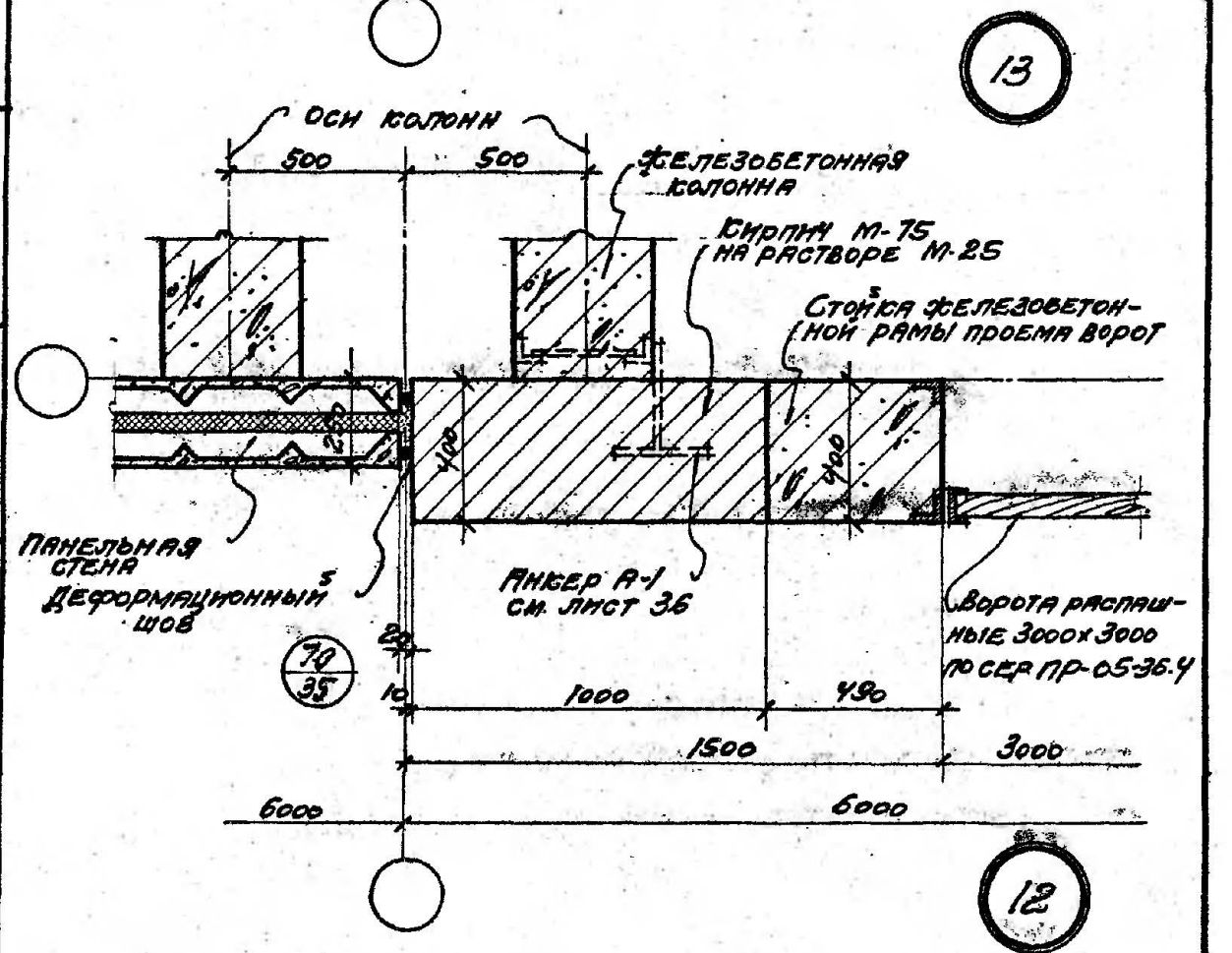
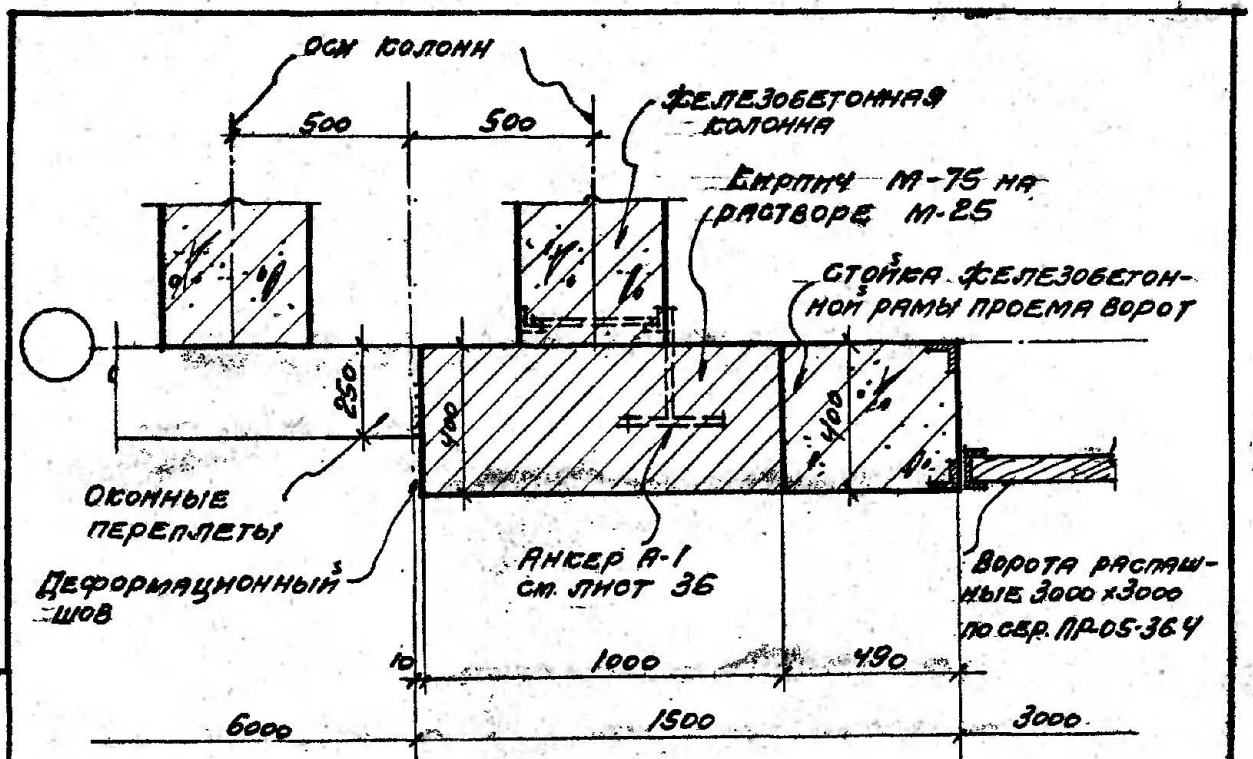

ПРИМЕЧАНИЕ: ДЕТАЛИ РАЗРЕЗОВ СМ. ЛИСТ 8

В.И. Сидоркин  
Инженер  
В.И. Сидоркин

ШВАРЦ  
ВАРЕНУЧОВА  
РАЙДУГИНА

ГЛАВ. АРХ. ПР.  
РУК. РА. АРХ.  
ИСПОЛНИТ.

Госстрой СССР  
ПРОМСТРОЙПРОЕКТ  
ЦЕНТРАЛЬНОЕ ПРОИЗВОДСТВО

ТА  
1963

СТЕНЫ ИЗ ЖЕЛЕЗОБЕТОННЫХ ПАНЕЛЕЙ ТРЕХСЛОЙНЫХ

Г-903-14

ВОРота РАСПЯШНЫЕ 3x3 м  
ДЕТАЛИ ПЛАНА

ЛИСТ 7



УЛ. АРХ. ПР.	ШВАРЦ
РУБ. ГР. АРХ.	ВАРЕНЦОВА
МОДЕЛИТЕЛЬ	РАДУЧЕННА
	ВАШКО
	ЗНАКОПРОЕКТ

ГОССТРОЙ СССР  
**ПРОМСТРОЙПРОЕКТ**  
 ЦЕНТРАЛЬНОЕ ПРОИЗВОДСТВО

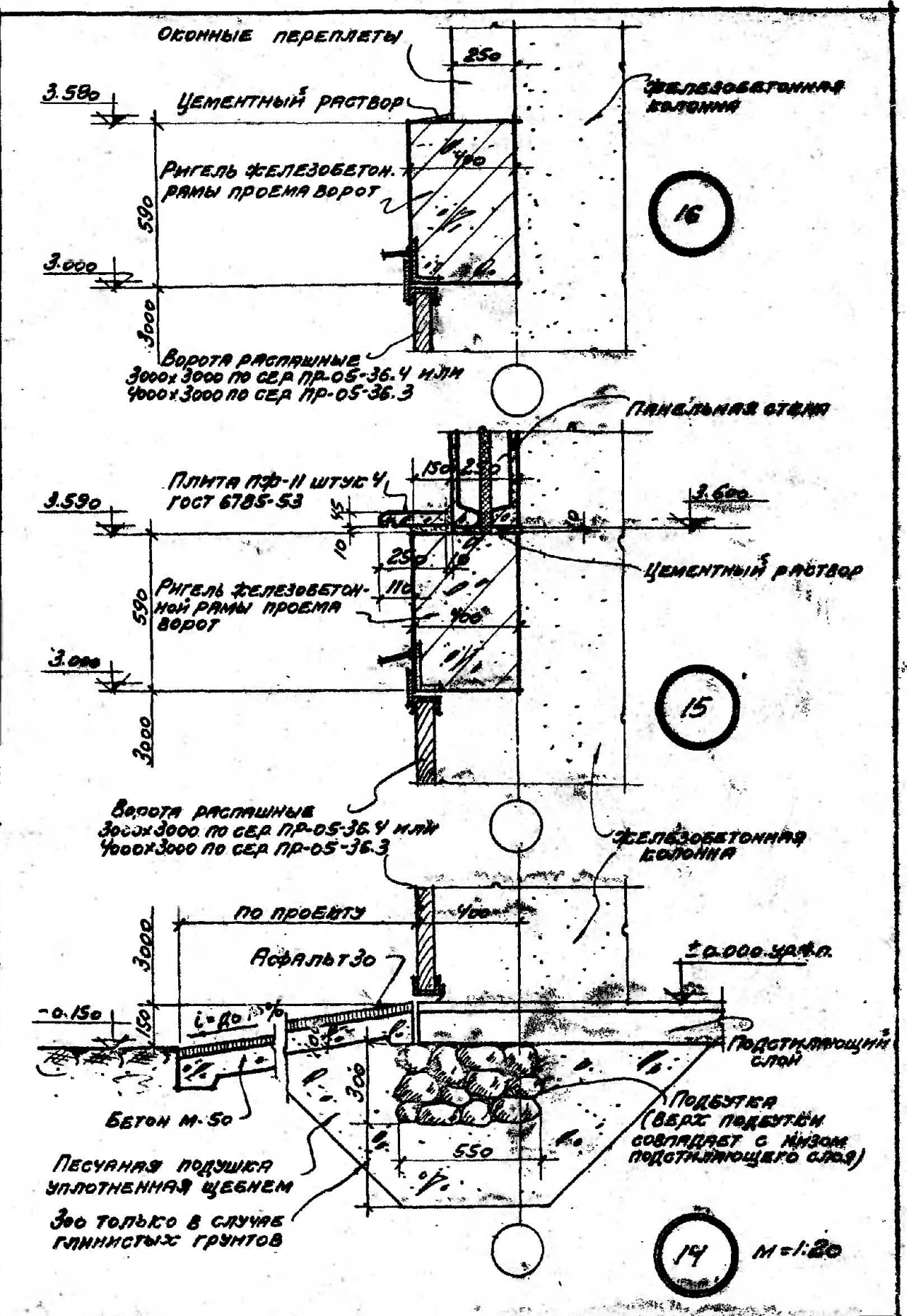

ТА 1963	СТЕНЫ ИЗ ЖЕЛЕЗОБЕТОННЫХ ПАНЕЛЕЙ ТРЕХСЛОЙНЫХ	Г-903-14
	Ворота распашные 3x3 м или 4x3 м ДЕТАЛИ РАЗРЕЗОВ	ЛИСТ 8

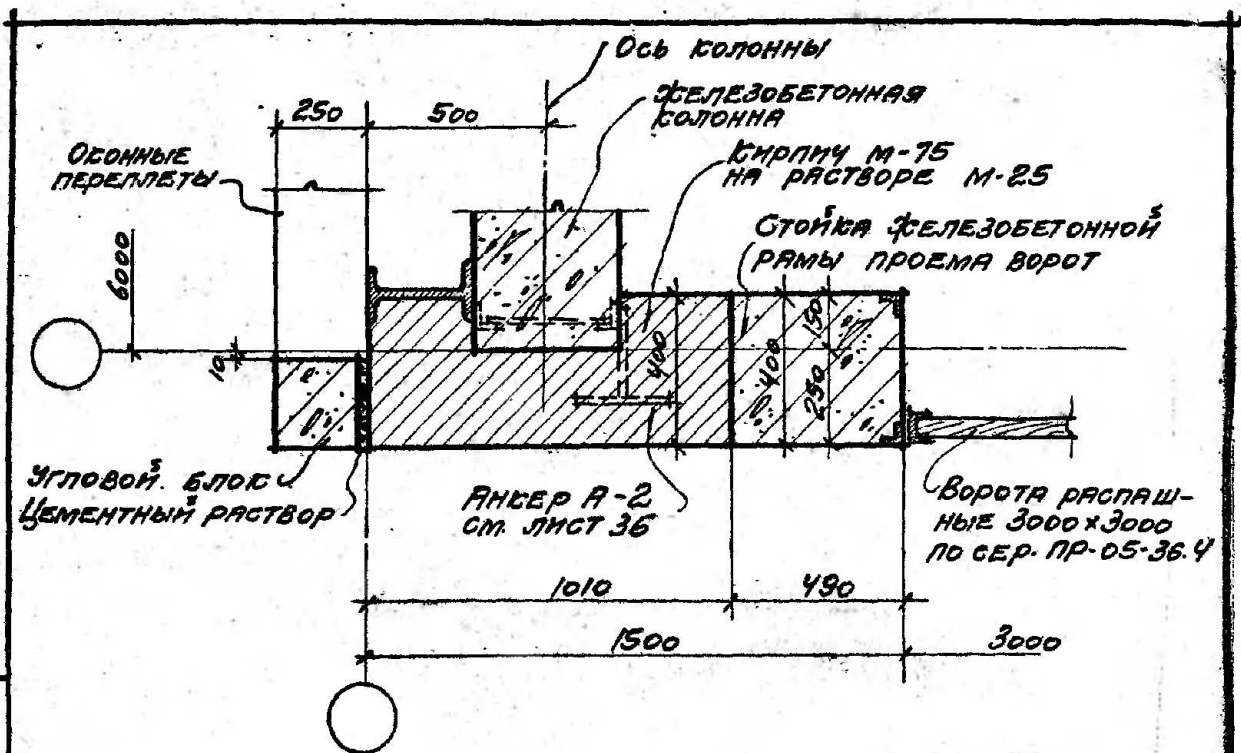

18

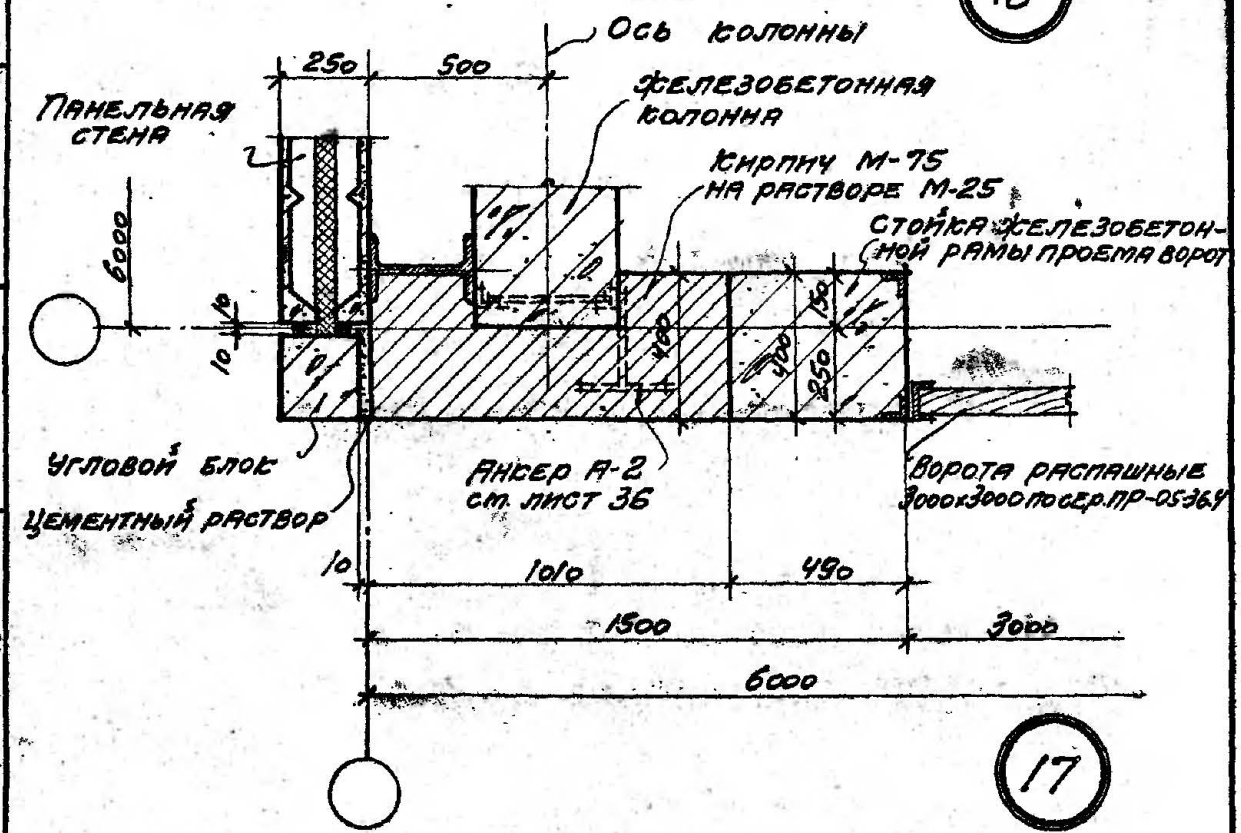

17

ПРИМЕЧАНИЕ. ДЕТАЛИ РАЗРЕЗОВ см. лист 12

Г.Л. Арх. пр.	ШВАРЦ	В.И. Арх.	ВАРЕНЦОВА	Исполнит.	РАДУГИНА

Госстрой СССР  
ПРОМСТРОЙПРОЕКТ  
Центральное производств

ТА 1963	Стены из железобетонных панелей трехслойных	Г-903-14
	Ворота распашные 3x3 м Детали плана	лист 9

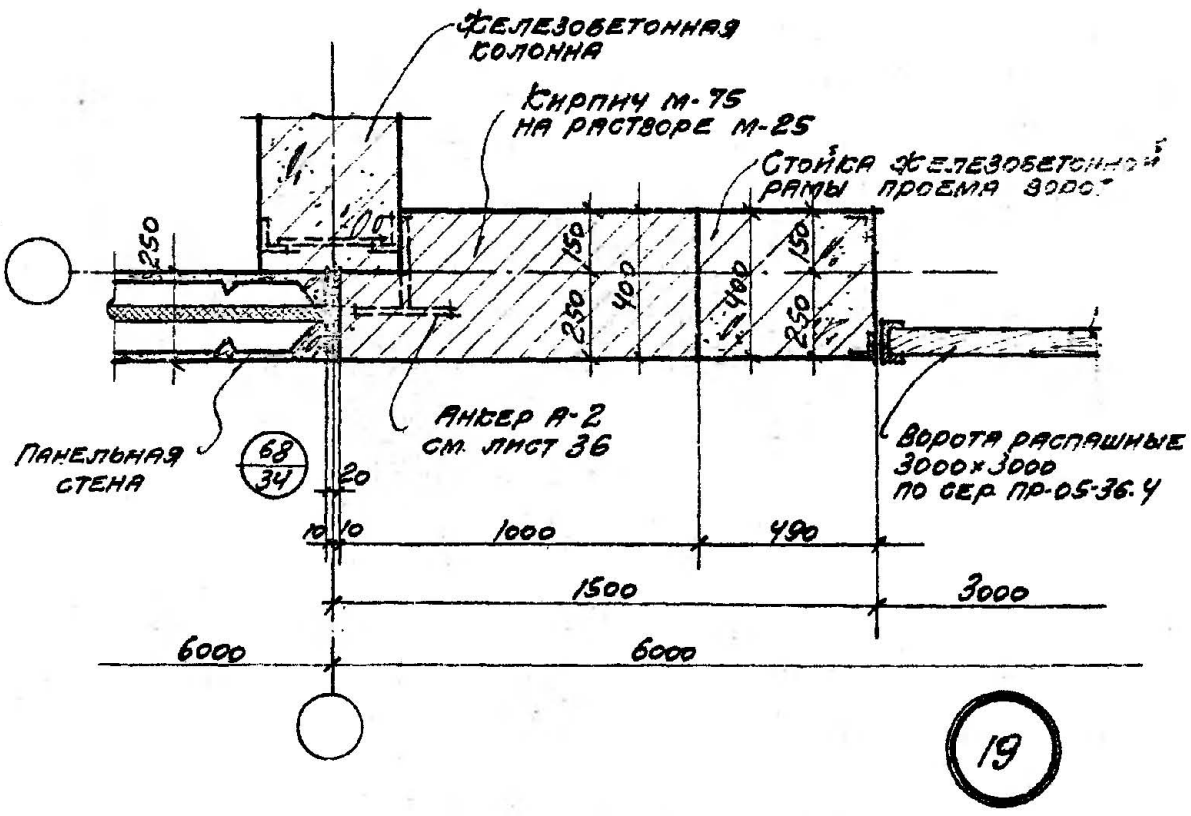
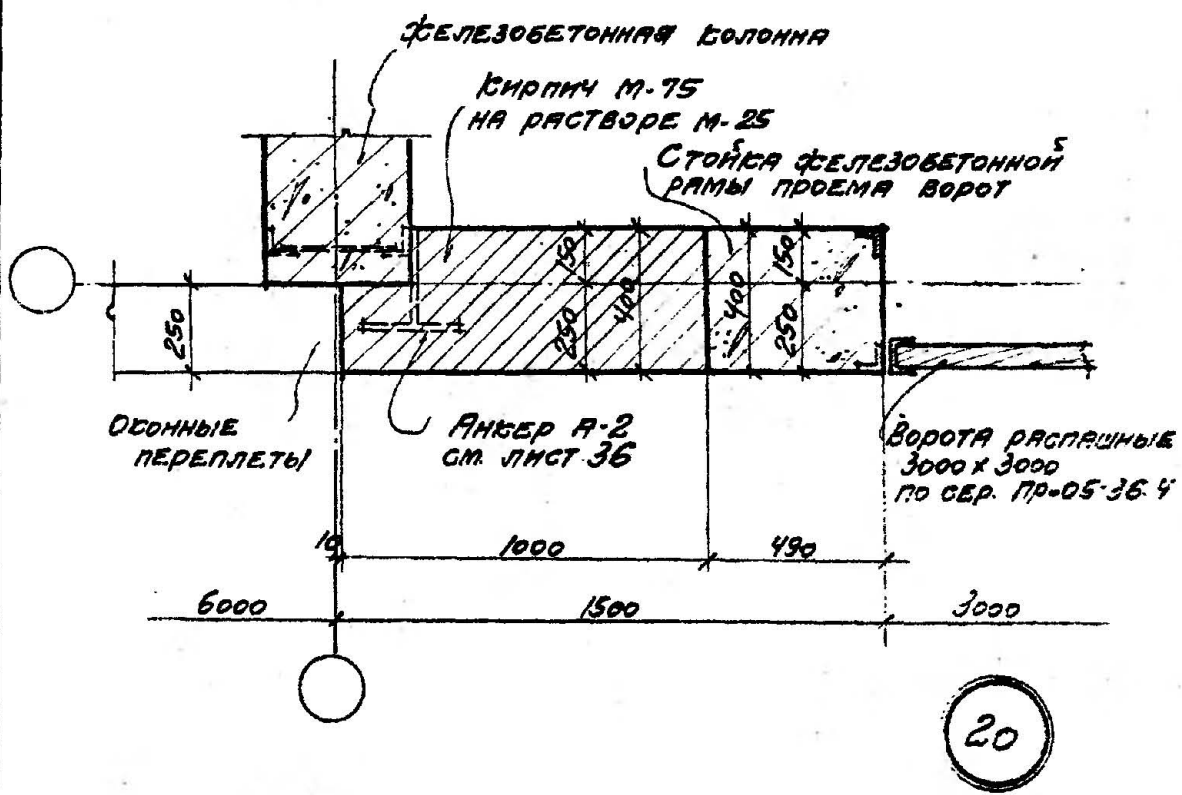

ПРИМЕЧАНИЕ: ДЕТАЛИ РАЗРЕЗОВ СМ. ЛИСТ 12

Госстрой СССР  
 ПРОМСТРОЙПРОЕКТ  
 ЦЕНТРАЛЬНОЕ ПРОИЗВОДСТВО

Гл. арх. пр. ШВАРЦ  
 Рук. гр. арх. ВАРЕНУЦОВА  
 Исполнит. РАДУВАНГА

ТД 1963	СТЕНЫ ИЗ ФЕЛЕЗОБЕТОННЫХ ПАНЕЛЕЙ ТРЕХСЛОЙНЫХ	Г-903-14	
	ВОРОТА РАСПАШНЫЕ 3 x 3 м ДЕТАЛИ ПЛАНА.	лист	10

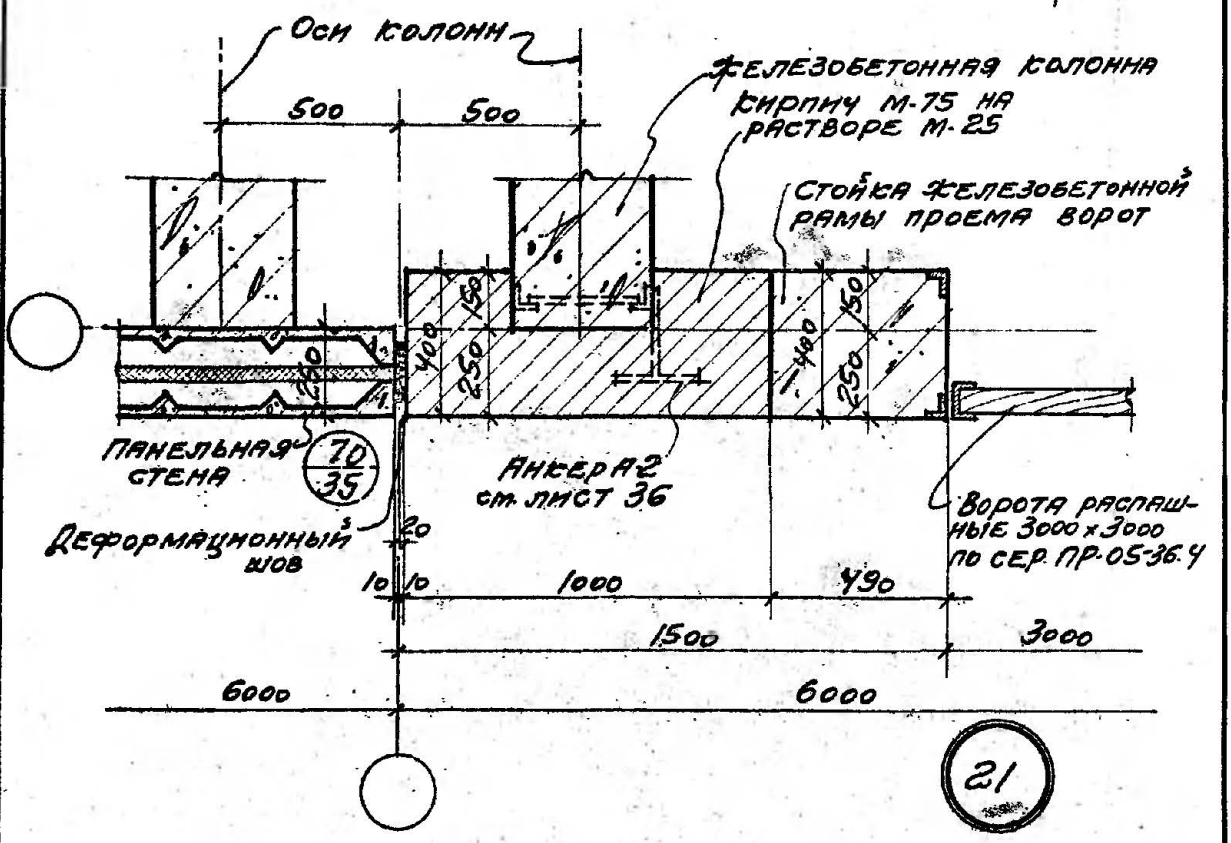
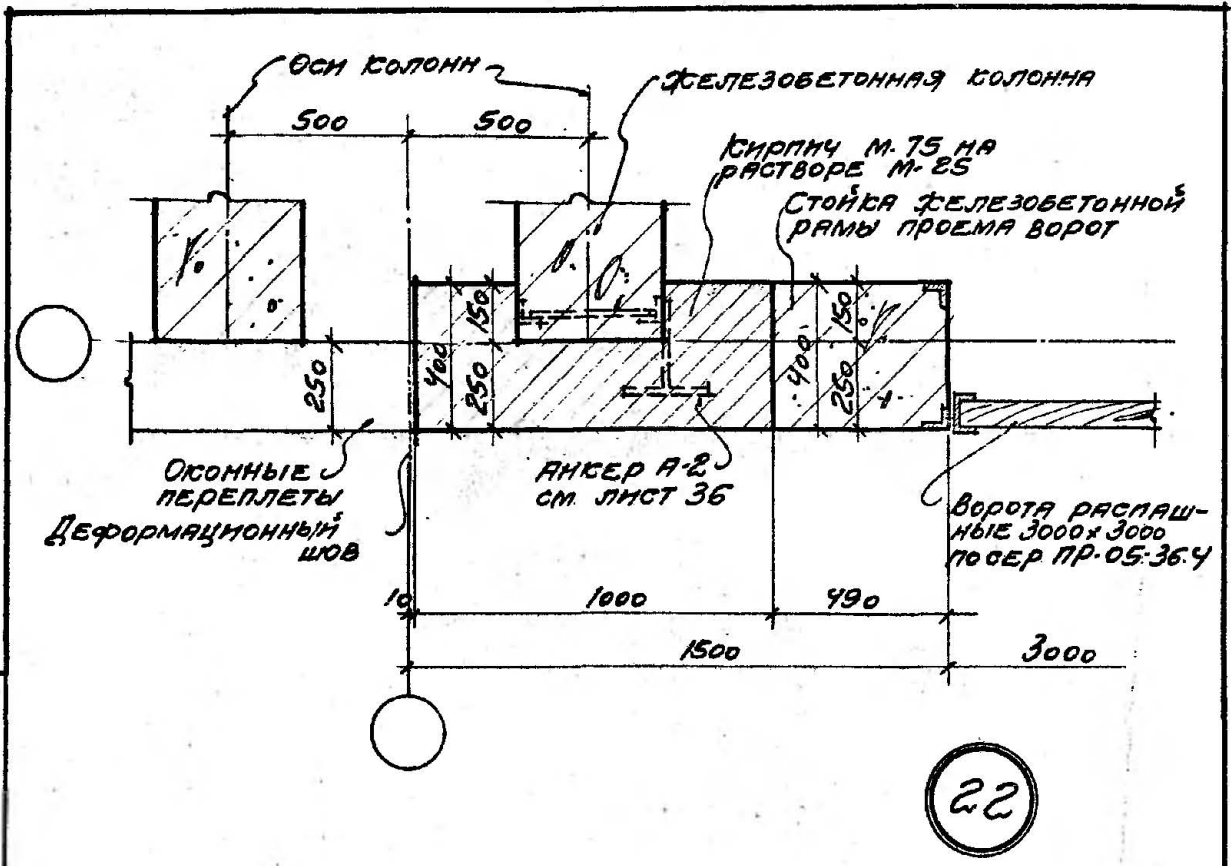

ПРИМЕЧАНИЕ. ДЕТАЛИ РАЗРЕЗОВ см. ЛИСТ 12

Госстрой СССР  
 ПРОМСТРОЙПРОЕКТ  
 ЦЕНТРАЛЬНОЕ ПРОИЗВОДСТВО  
 ГЛАВ. АРХ. ПР. ШВАРЦ  
 РУК. ГР. АРХ. ВАРЕНУОВА  
 ИСПОЛНИТЕЛЬ РАВЛЮГИНА  
 ШТАНДУШ

<b>ТА</b> 1963	СТЕНЫ ИЗ ЖЕЛЕЗОБЕТОННЫХ ПАНЕЛЕЙ ТРЕХСЛОЙНЫХ	Г-903-14
	ВОРОТА РАСПАШНЫЕ 3 x 3 м ДЕТАЛИ ПЛАНА	ЛИСТ 11



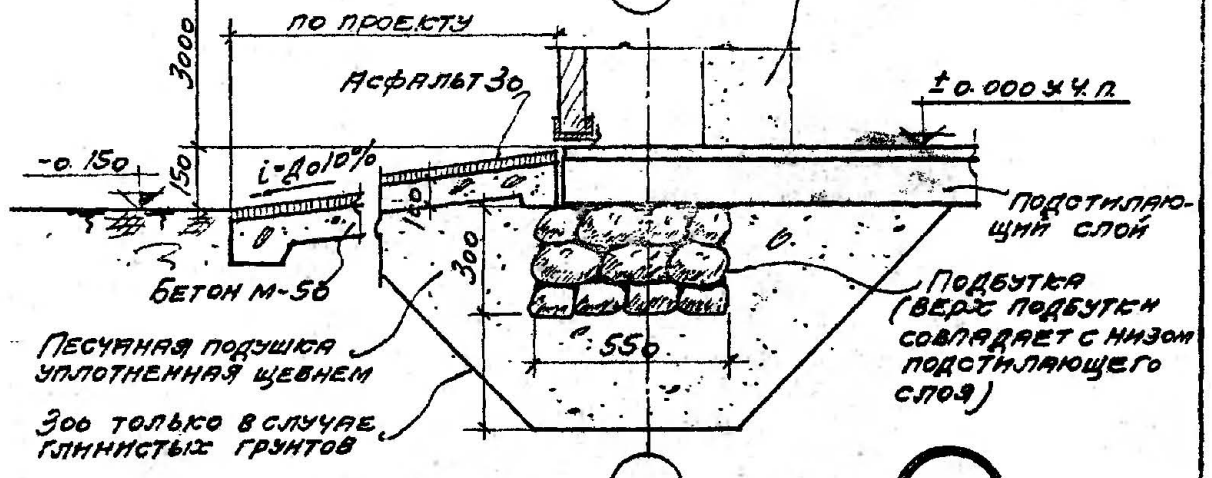
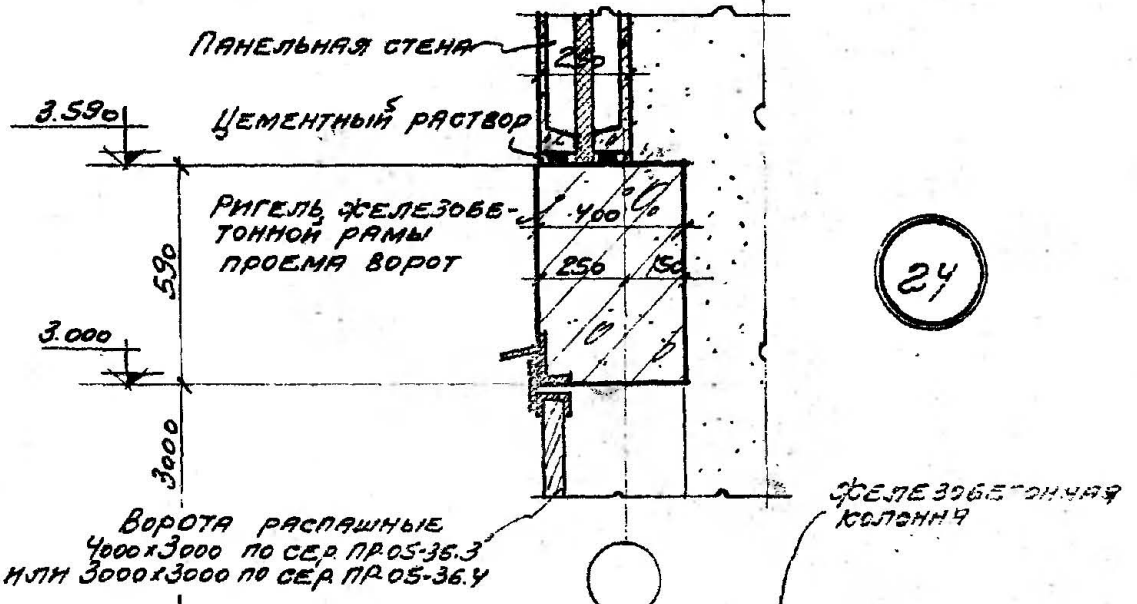
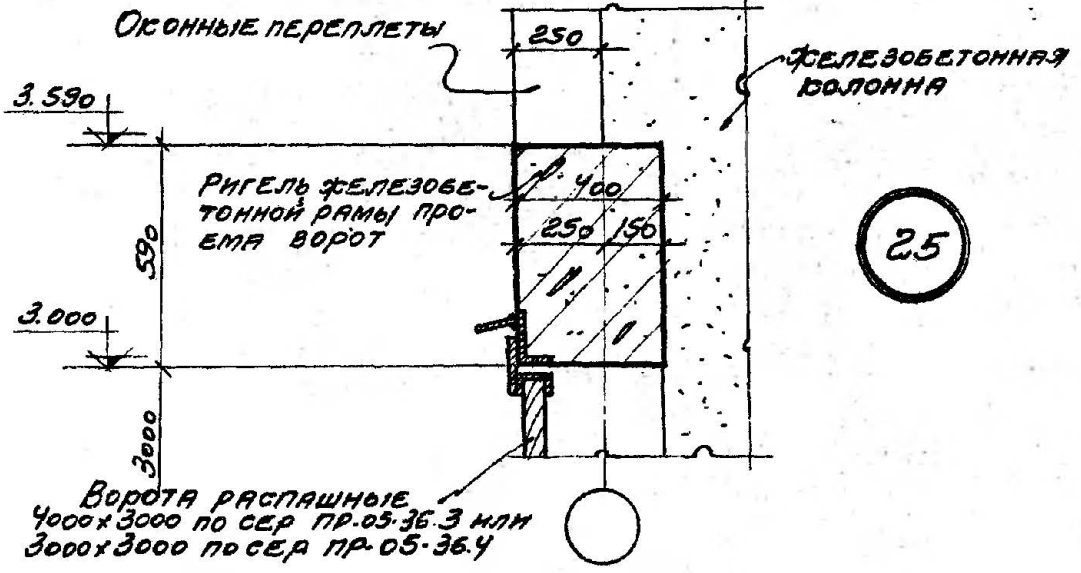

ШВАРЦ	ВАРЕНУОВА	РАДУГИНА
ГЛ. АРХ. ПР.	РУК. ГР. АРХ.	ИСПОЛНИТ.

Госстрой СССР  
 ЦЕНТРАЛЬНОЕ ПРОИЗВОДСТВО  
 ПРОЕКТА

ТД 1963	СТЕНЫ ИЗ ЖЕЛЕЗОБЕТОННЫХ ПАНЕЛЕЙ ТРЕХСЛОЙНЫХ	Г-903-14
	ВОРОТА РАСПАШНЫЕ 4x3м или 3x3м ДЕТАЛИ РАЗРЕЗОВ	ЛИСТ 12

ШВАРЦ	ВРАЩАЮЩИЙ
ВАРЕНЦОВА	РАСЧЕТ
РАДУГИНА	ПРОЕКТИРОВАНИЕ
ПОЛОНИТ	ИСПОЛНИТЕЛЬ

Госстрой СССР  
ПРОМСТРОЙПРОЕКТ  
ЦЕНТРАЛЬНОЕ ПРОИЗВОДСТВО

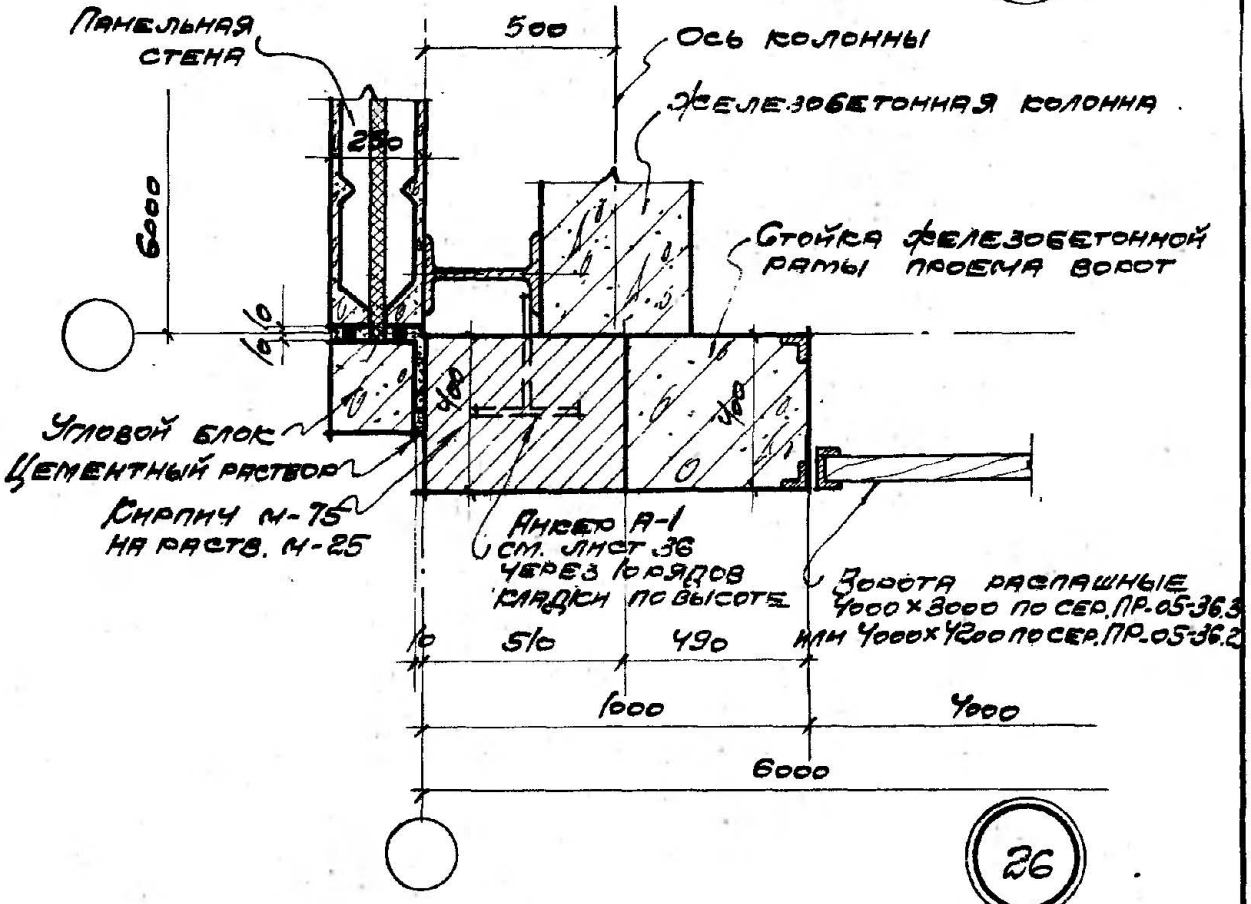
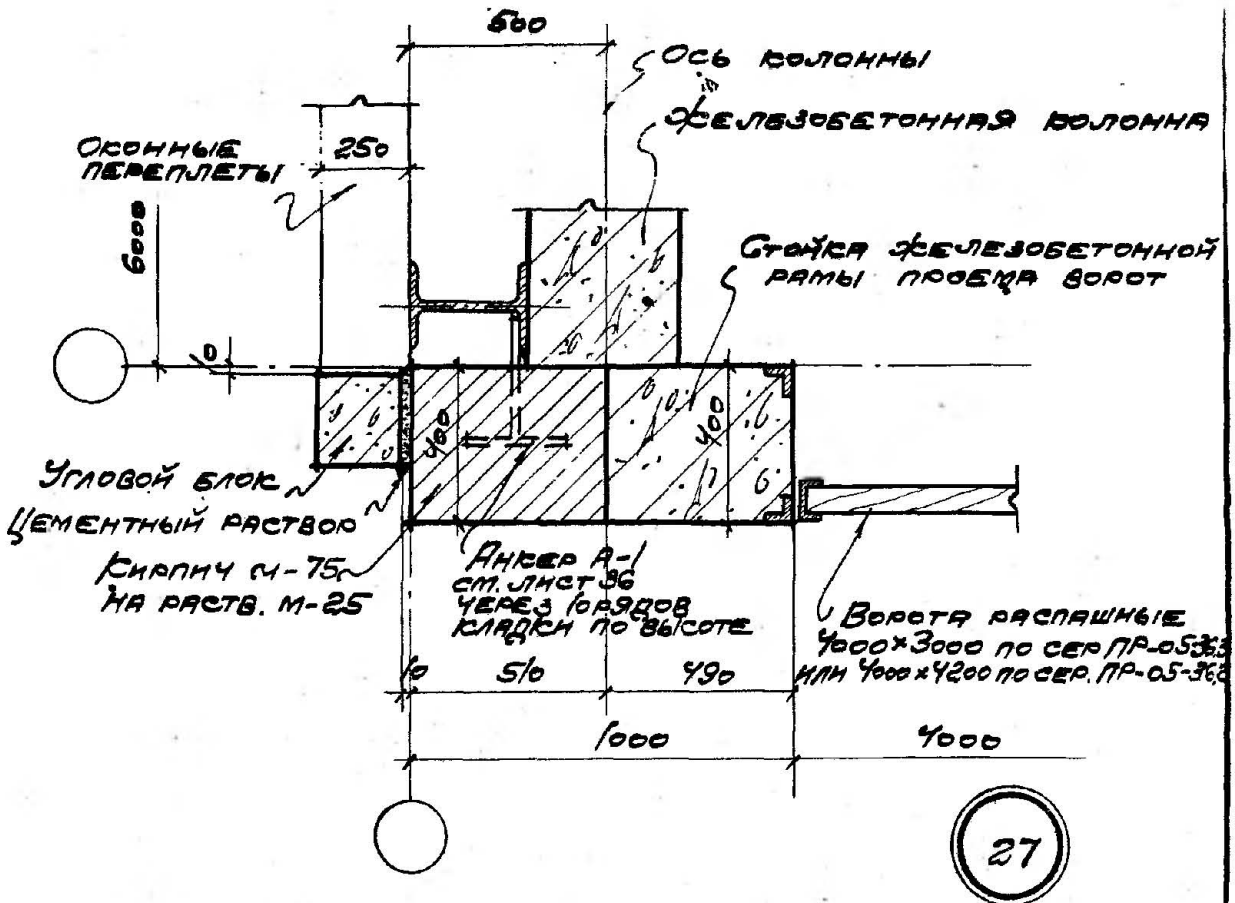

ПРИМЕЧАНИЕ. ДЕТАЛИ РАЗРЕЗОВ СМ. ЛИСТЫ 8; 16

ТА 1963	Стены из железобетонных панелей трехслойные	Г-903-14
	Ворота распашные 4x3м или 4x4.2м ДЕТАЛИ ПЛАНА	Лист 13



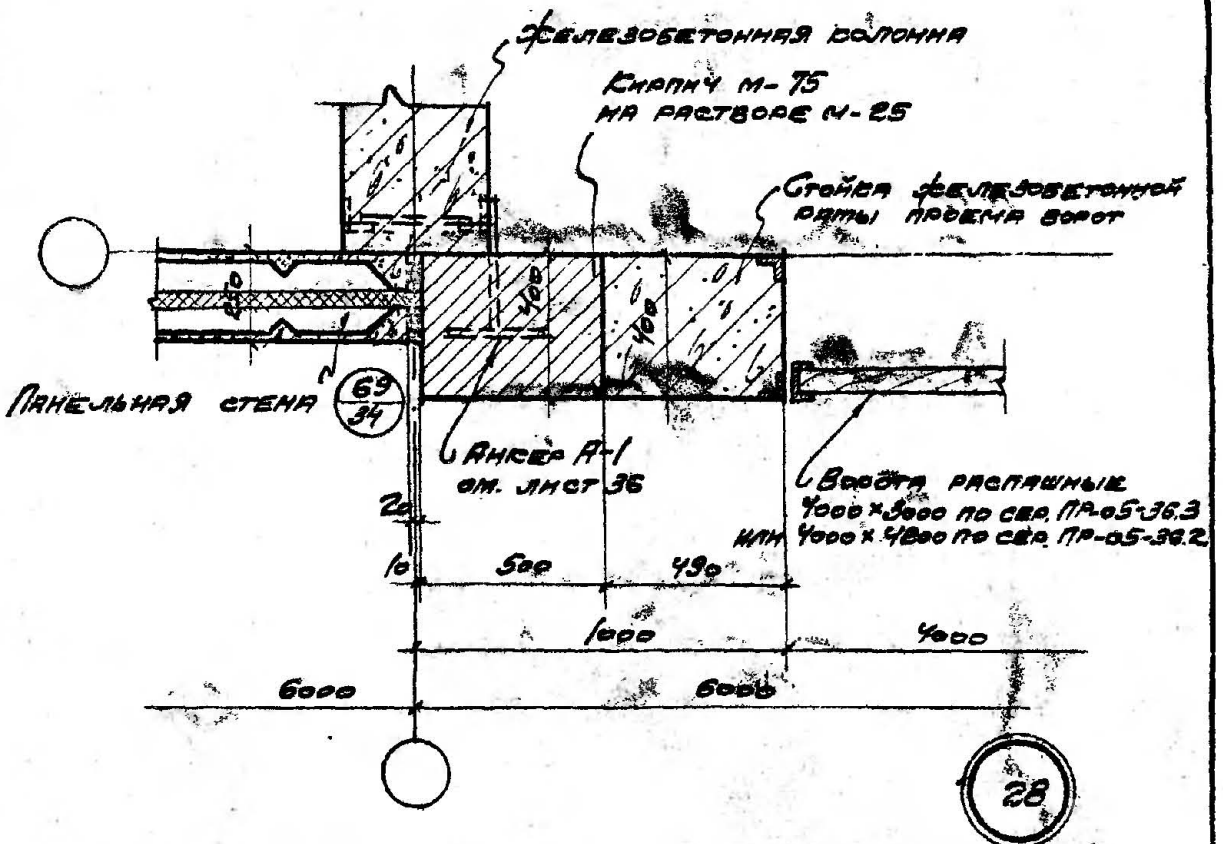
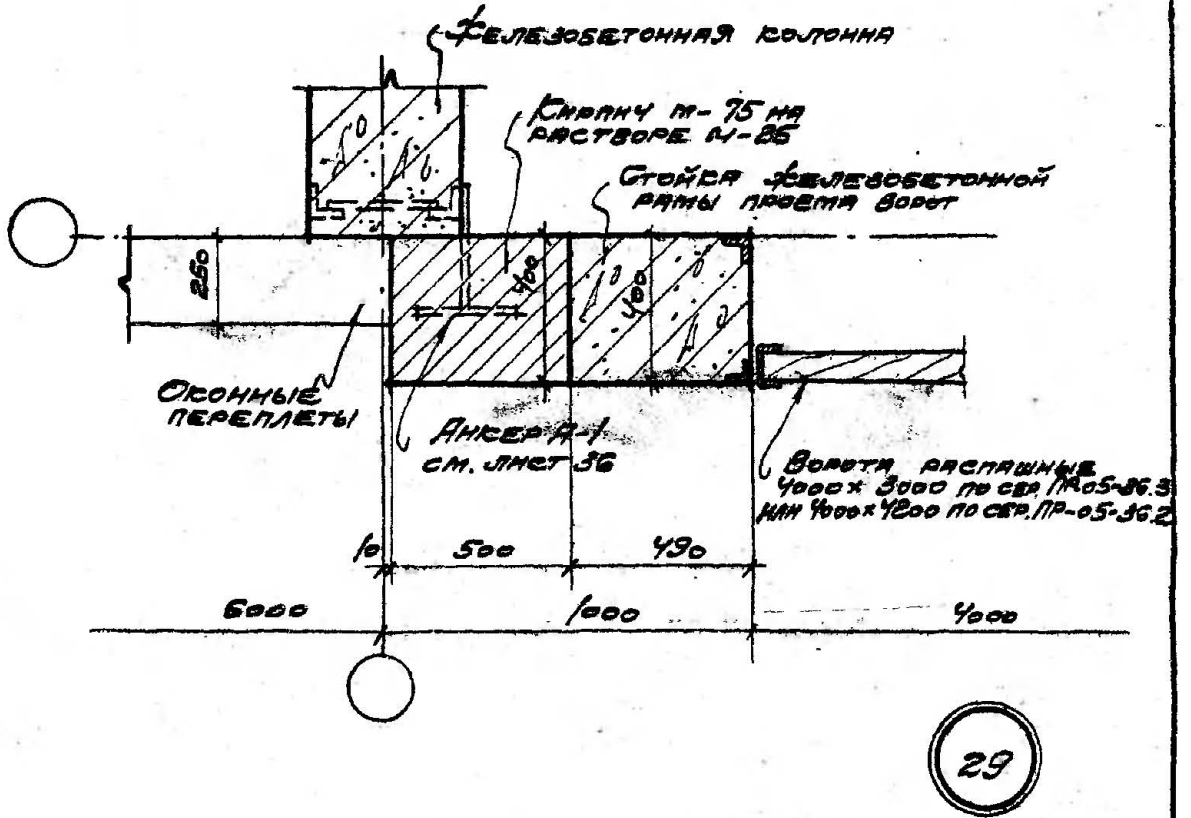

ПРИМЕЧАНИЕ: Детали разрезов см. листы 8, 16

Исполнитель  
Проверен  
Утвержден

Шварц  
Временцова  
Радугина

Ст. разд. по  
Руб. гр. разд.  
Исполнит.

Госстрой СССР  
ПРОЕКТИРОВАНИЕ  
ЦЕНТРАЛЬНОЕ

ТА 1963	СТЕНЫ ИЗ ЖЕЛЕЗОБЕТОННЫХ ПАНЕЛЕЙ ТРЕХСЛАЙНЫЕ	Г-903-14
	Ворота распашные 4x3м или 4x4.2м Детали плана	Лист 14

Госстрой СССР  
 ПРОМСТРОЙПРОЕКТ  
 Центральное производство

Л. А. А. А. А.	ШВАРЦ
А. А. А. А. А.	ВАРЕНЦОВА
КОЛОДНИТ	РАДУГИНА

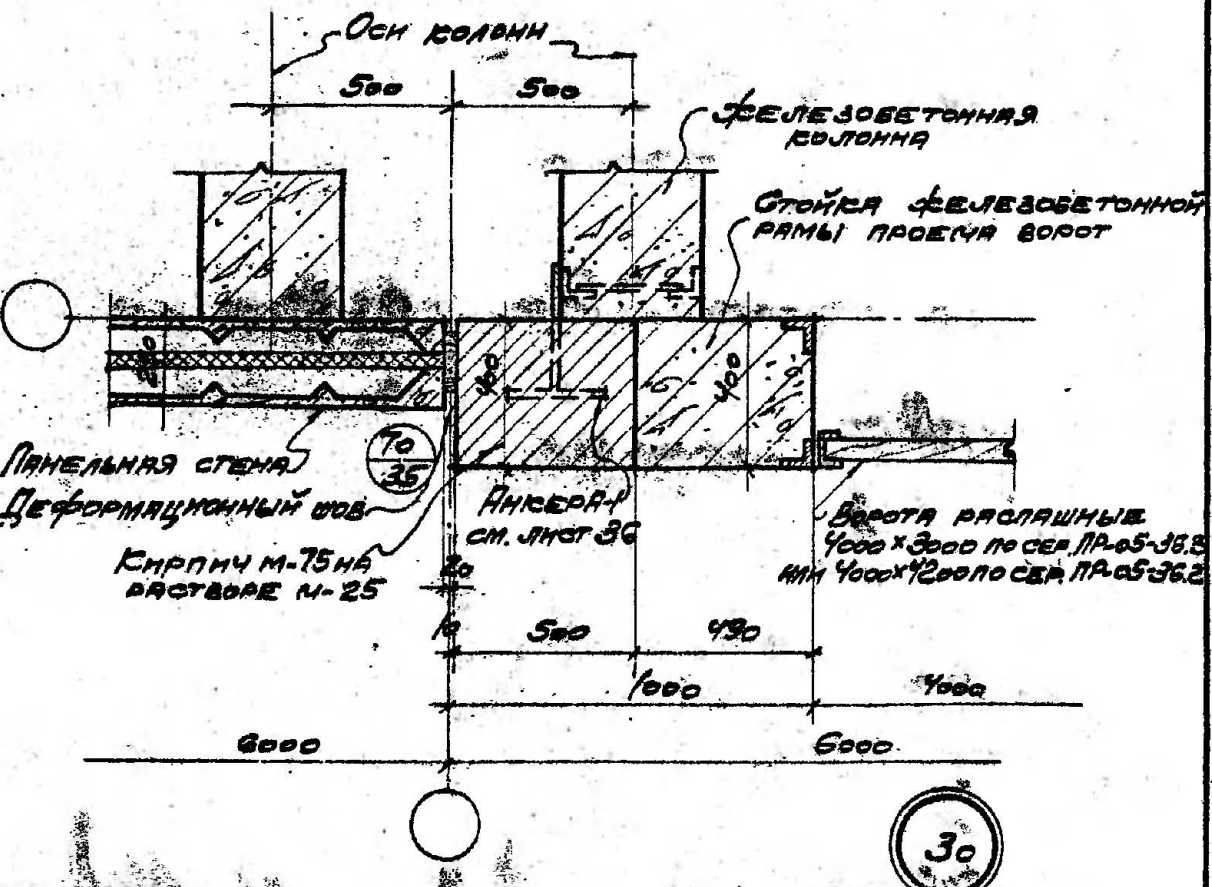
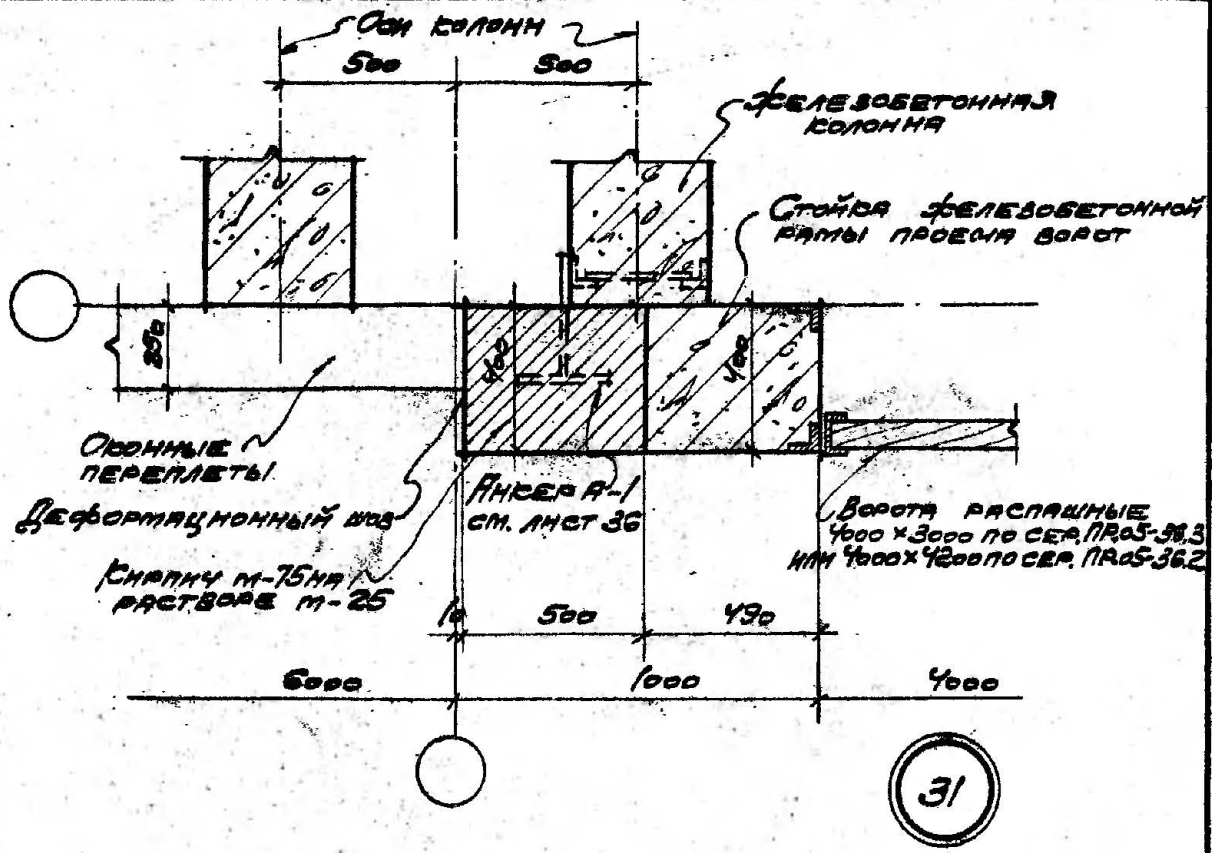

ПРИМЕЧАНИЕ: ДЕТАЛИ РАЗРЕЗОВ СМ. ЛИСТЫ 8, 16

ТА 1963	СТЕНЫ ИЗ ЖЕЛЕЗОБЕТОННЫХ ПАНЕЛЕЙ ТРЕХЛОУННЫЕ Г-903-14	Лист	15
	ВОРОТА РАСПАШНЫЕ 4x3м ИЛИ 4x4м		
	ДЕТАЛИ ПЛАНА		

Шварц  
 Проф. инж.  
 Е. В. Андрушечко

Шварц  
 ВАРЕНЦОВА  
 РАДУГУГА

ГЛ. АРС. МР.  
 АУЧ. РА. АРС.  
 ИСПОЛНИТЕЛЬ

Госстрой СССР

ЦЕНТРАЛЬНОЕ ПРЕДПРИЯТИЕ  
 ПРОМСТРОЙПРОЕКТ

ТА  
 1963

СТЕНЫ ИЗ ЖЕЛЕЗОБЕТОННЫХ ПАНЕЛЕЙ ТРЕУГОЛЬНЫЕ Г-503-14

Ворота распашные 4x4.2м  
 ДЕТАЛИ РАЗРЕЗОВ

Лист 16

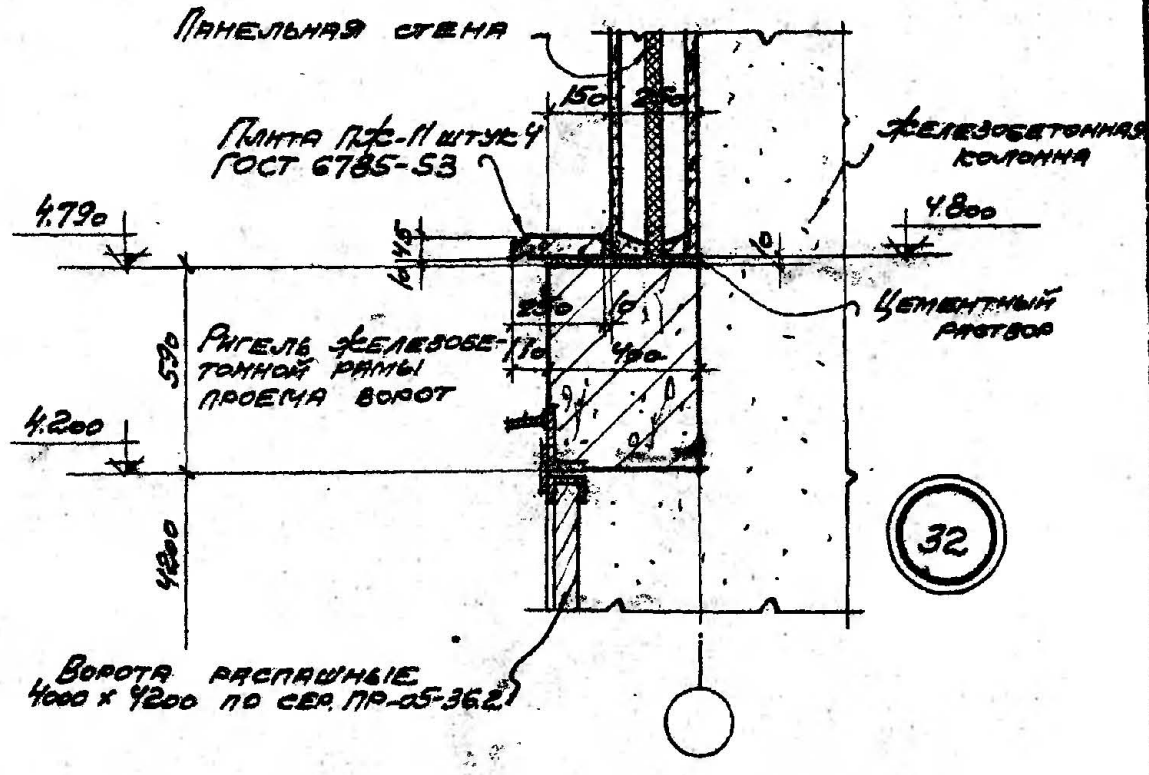
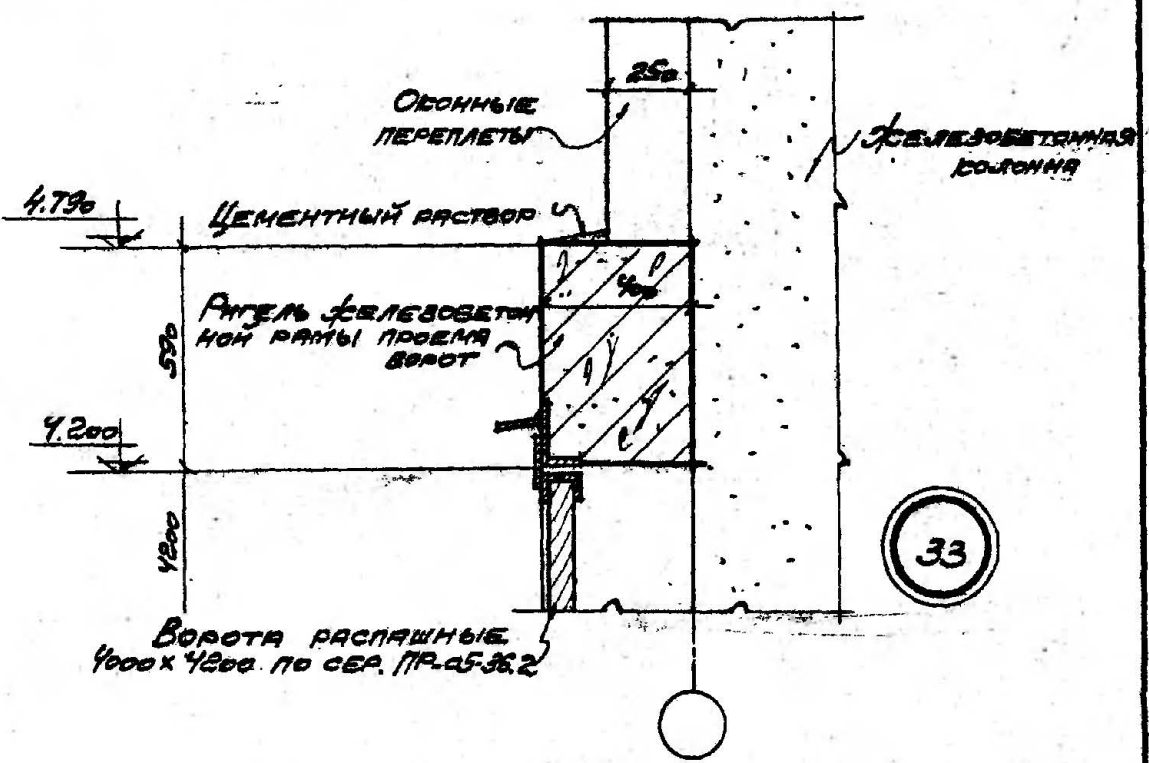

ПРИМЕЧАНИЕ. ДЕТАЛЬ НИЖА ВОРОТ (14) см. на листе 8

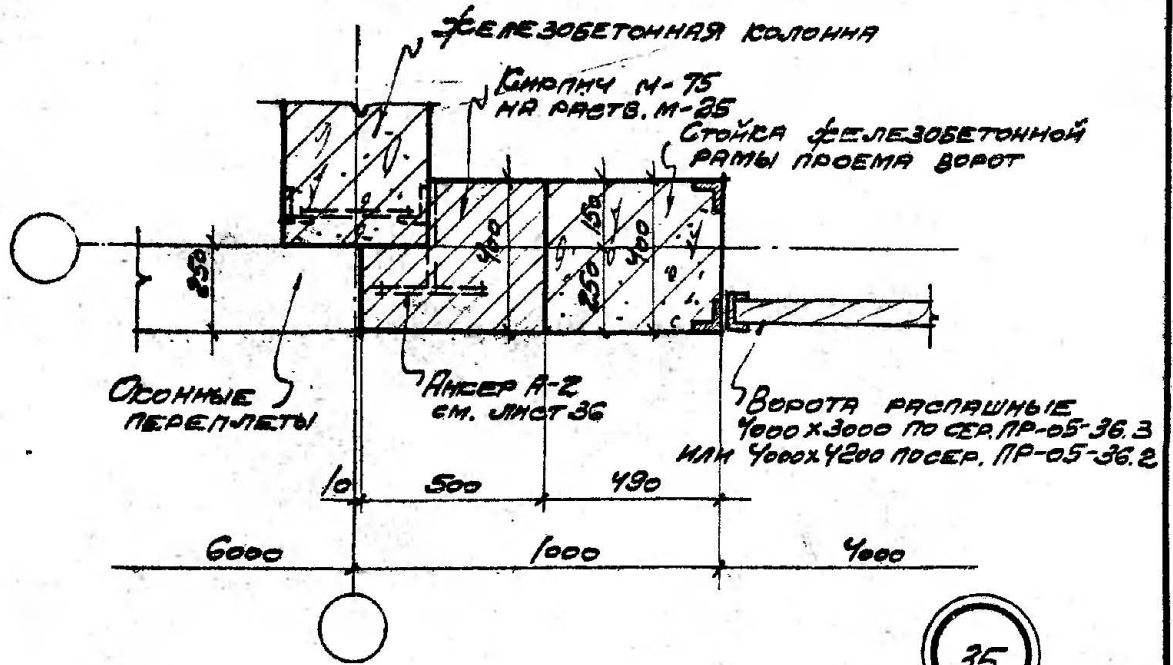

35

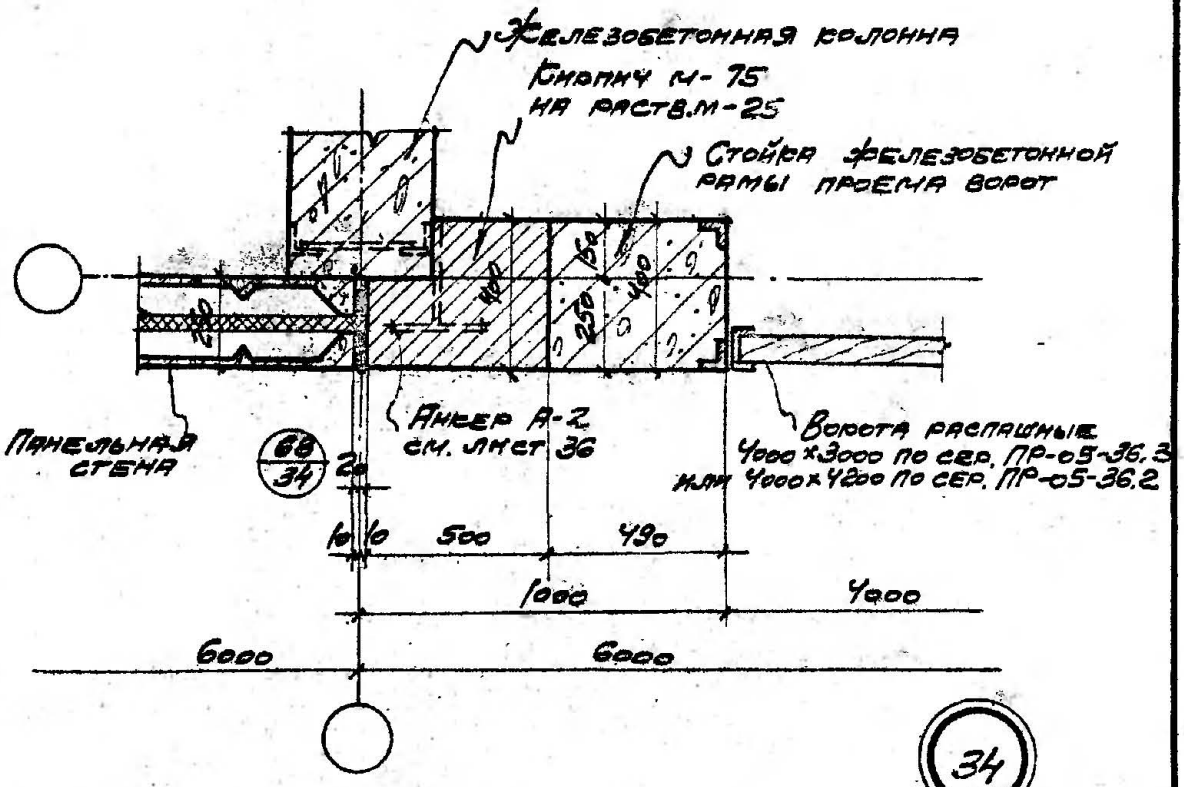

34

ПРИМЕЧАНИЕ. ДЕТАЛИ РАЗРЕЗОВ СМ. ЛИСТЫ 12; 18

ШВАЦ  
 ВАРЕНЦОВА  
 РАДУГИНА  
 ЗИАНДУШ  
 СЛ. РАСТ. ПР.  
 РУС. Г.А. РАСТ.  
 КОЛОНИТ.  
 ГОССТРОЙ СОСР  
 ПРОЕКТОР  
 ЦЕНТРАЛЬНОЕ ПРОИЗВОДСТВО  
 ТА  
 1963

СТЕНЫ ИЗ ЖЕЛЕЗОБЕТОННЫХ ПАНЕЛЕЙ ТРЕХСЛОЙНЫЕ	Г-903-14
ВОРОТА РАСПАШНЫЕ 4x3м ИЛИ 4x42м ДЕТАЛИ ПЛАНА.	Лист 17

ВОССТРОЙ СССР ПРОМСТРОЙПРОЕКТ ЦЕНТРАЛЬНОЕ ПРОИЗВОДСТВО	ИЛ. РАСС. ПР.	ШВАРУ	ВАРЕНЦОВА
	РУК. РАСС.	РАДУГИННА	ШВАРУ
	КОПИЛИТ.		

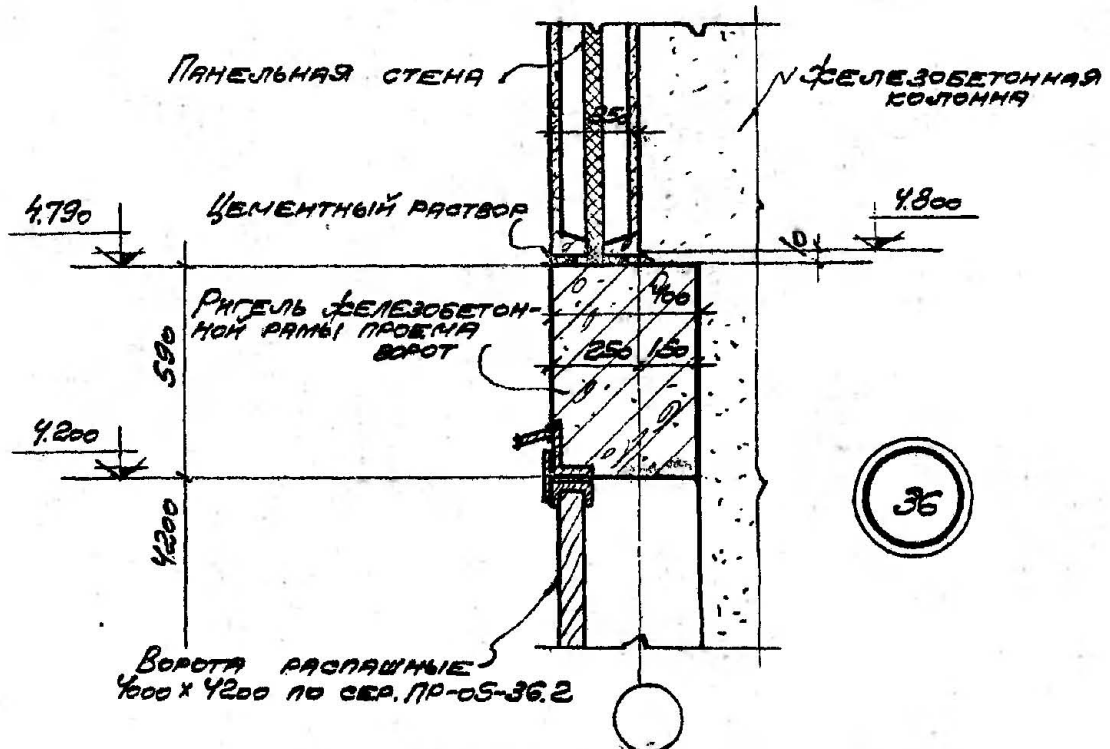
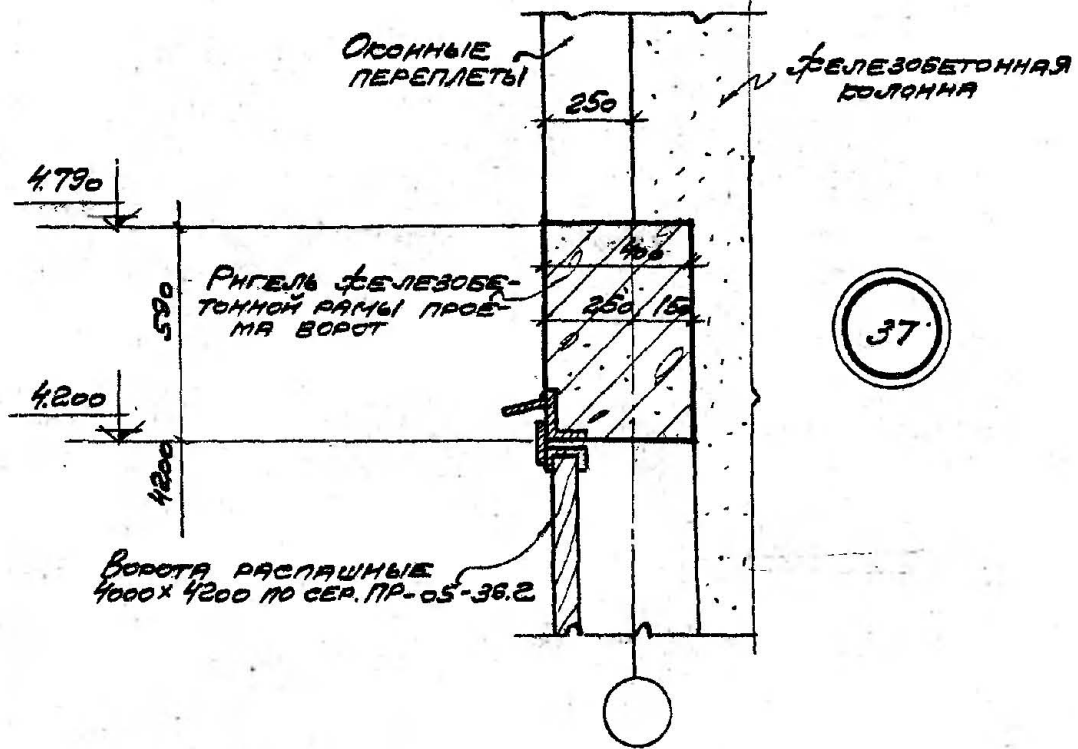

ПРИМЕЧАНИЕ: ДЕТАЛЬ НИЗА ВОРОТ (23) СМ. НА ЛИСТЕ 12

ТА 1963	СТЕНЫ ИЗ ЖЕЛЕЗОБЕТОННЫХ ПАНЕЛЕЙ ТРЕХСЛОЙНЫЕ	Г-903-14
	ВОРОТА РАСПАШНЫЕ 4 x 4.2 м ДЕТАЛИ РАЗРЕЗОВ	ЛИСТ 18



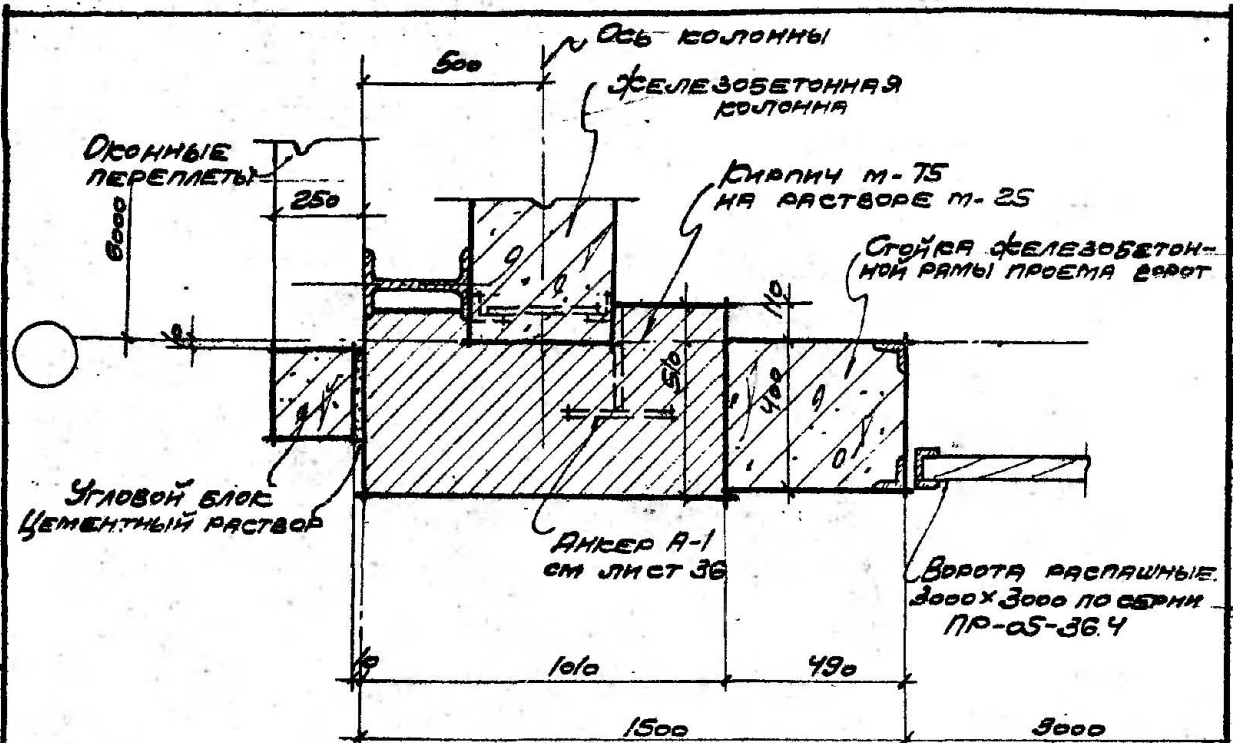

39

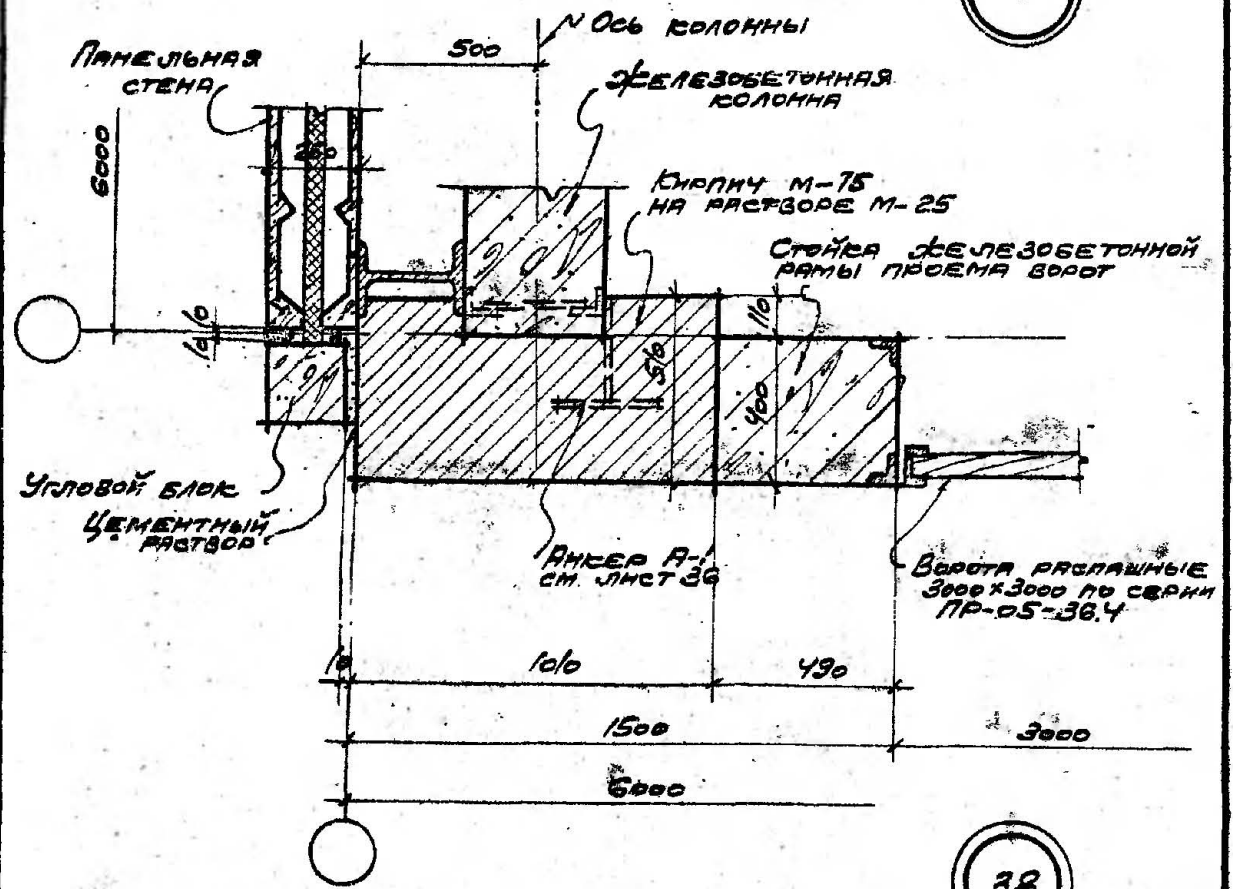

38

ПРИМЕЧАНИЕ: ДЕТАЛИ РАЗРЕЗОВ см. ЛИСТ 8

Госстрой СССР  
**ПРОМСТРОЙПРОЕКТ**  
 ЦЕНТРАЛЬНОЕ ПРОИЗВОДСТВО

ШВАРЦ  
 ВАРЕНУЦОВА  
 РАДУГИНА  
 БИЛИДУШ

Ст. арх. пр.  
 Руч. ст. арх.  
 Колл. инт.

ТА  
 1963

СТЕНЫ ИЗ ЖЕЛЕЗОБЕТОННЫХ ПАНЕЛЕЙ ТРЕХКОЛОННЫХ Г-903-14

ВОРОТА РАСПАШНЫЕ 3x3м  
 ДЕТАЛИ ПЛАНА

Лист 19



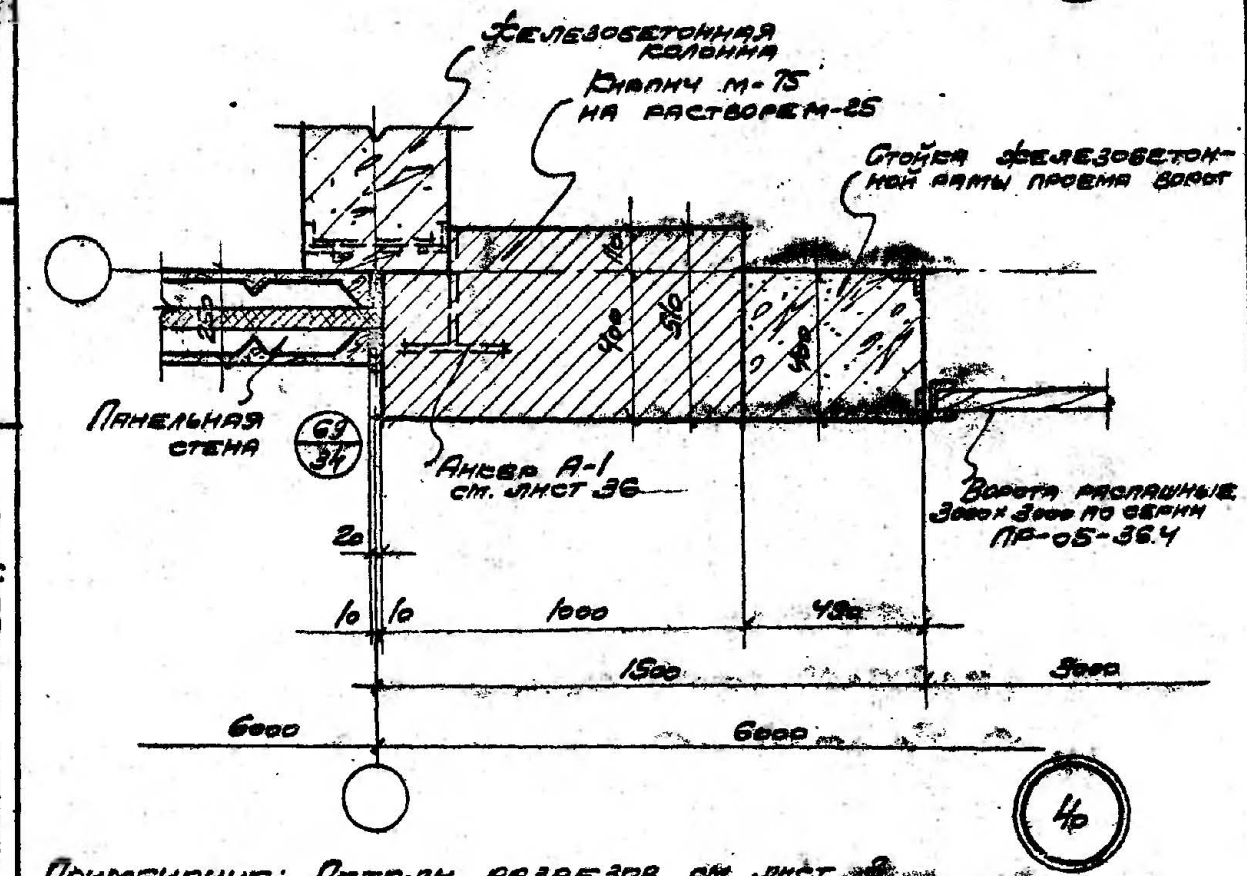
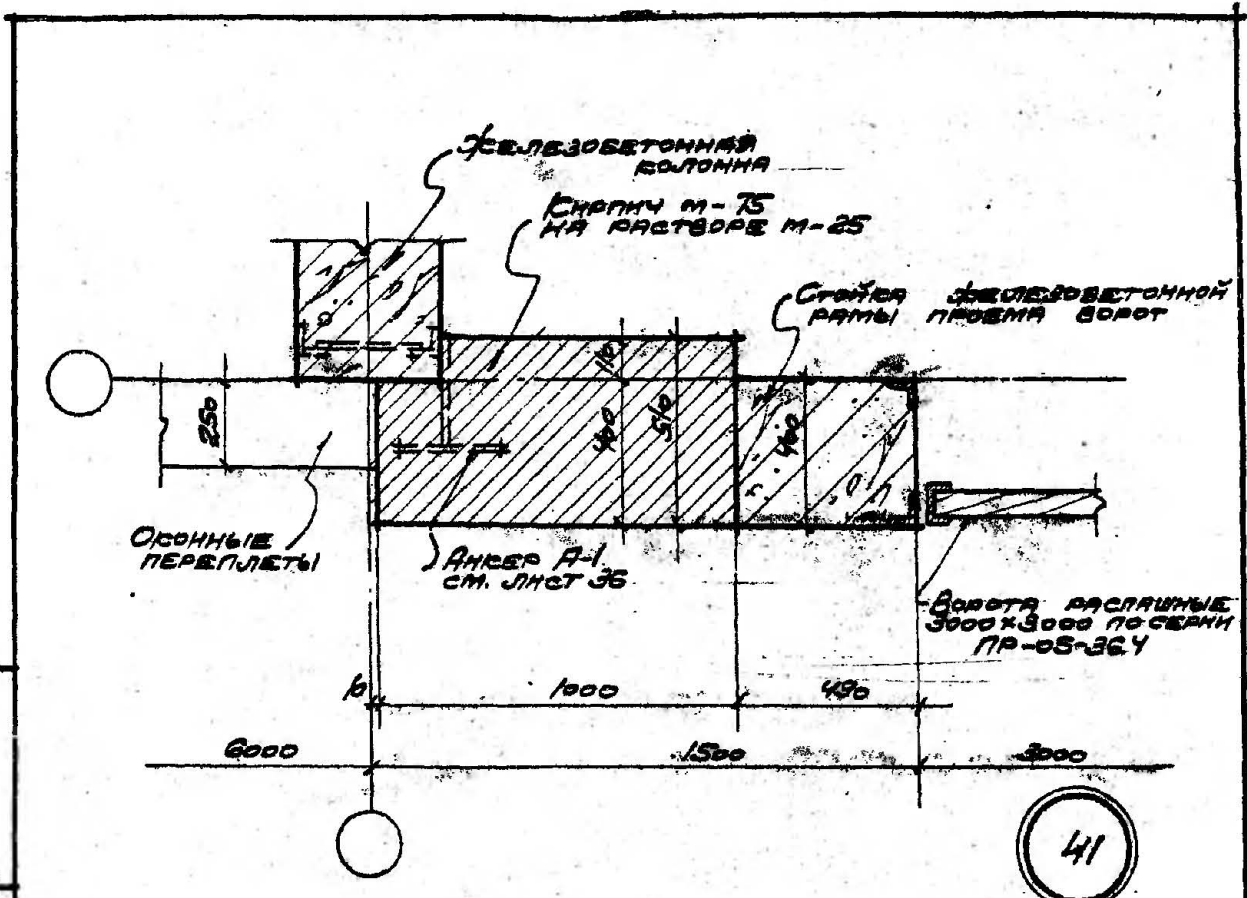

ПРИМЕЧАНИЕ: ДЕТАЛИ РАЗРЕЗОВ см. ЛИСТ 36

СТЕНЫ ИЗ ЖЕЛЕЗОБЕТОННЫХ ПАНЕЛЕЙ ТРЕХСОСНОВЫЕ Г-903-14

Ворота распашные 3x3м  
ДЕТАЛИ ПЛАНА

Лист 20

Госстрой СССР  
ПРОМСТРОЙПРОЕКТ  
ЦЕНТРАЛЬНОЕ ПРОЕКТИРОВАНИЕ

ШВАРУ  
ВАВЕНЦОВА  
РАДУГИНА

Л. АРС. ПР.  
Р. В. АРС.  
КОПОЛИНТ.

1968

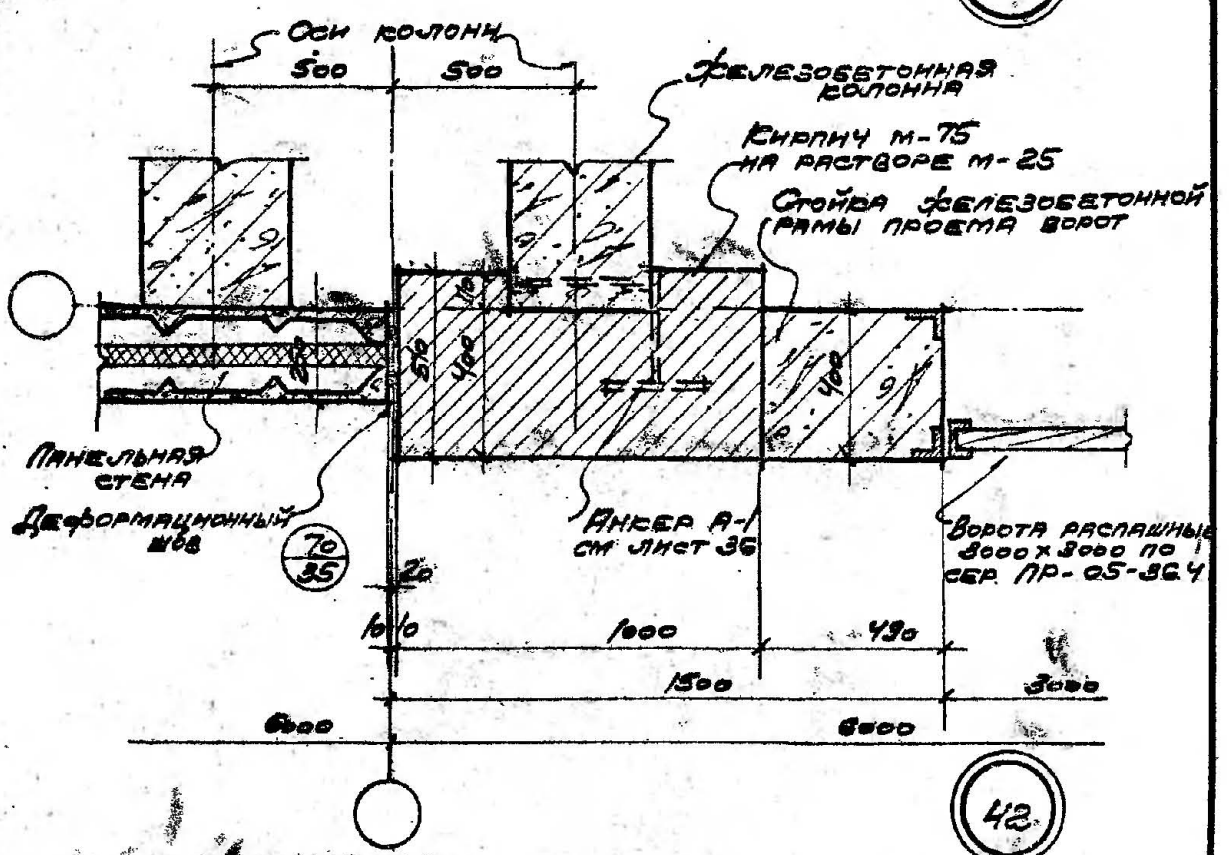
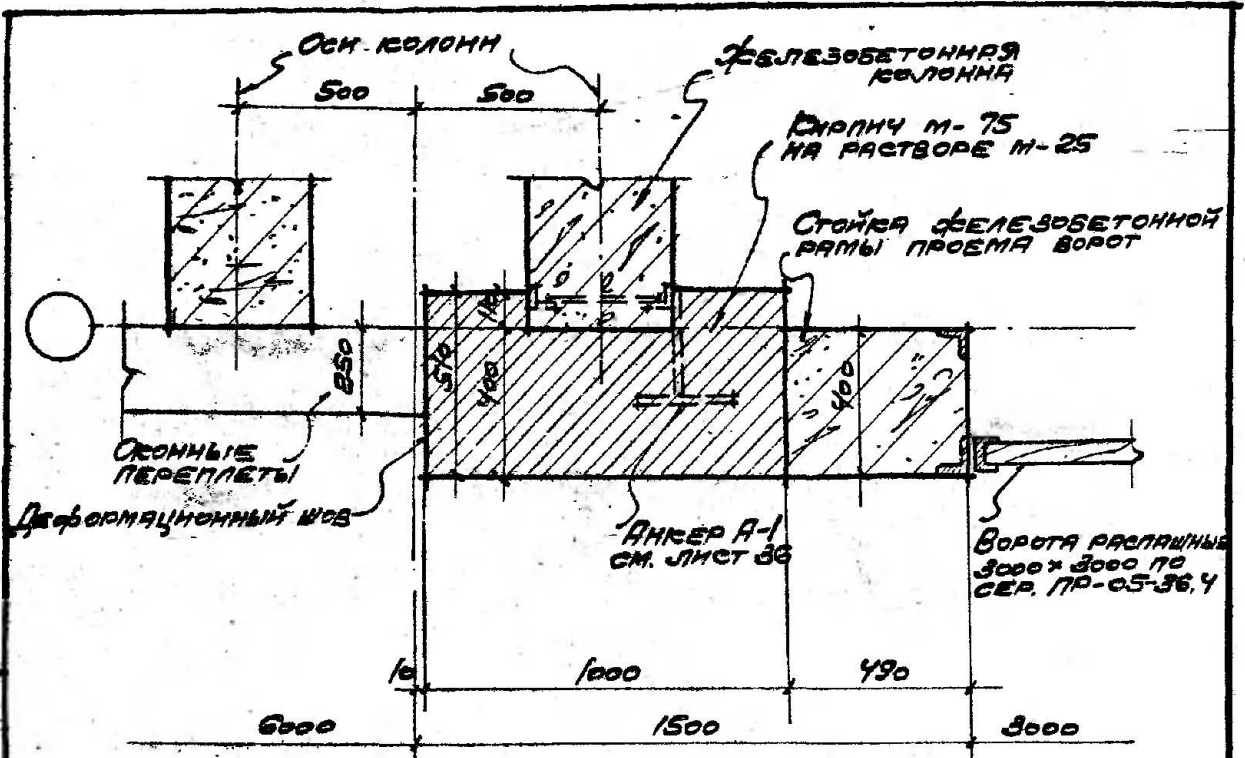

ПРИМЕЧАНИЕ. ДЕТАЛИ РАЗРЕЗОВ СМ. ЛИСТ 8

С. П. Р. Д. А.	И. В. А. Р. Ч.
Инженер	Инженер
Инженер	Инженер
Инженер	Инженер
Инженер	Инженер
Инженер	Инженер

Госстрой СССР  
ПРОМСТРОЙДРОБЕКТ  
Центральное производств

1963	СТЕНЫ ИЗ ЖЕЛЕЗОБЕТОННЫХ ПАНЕЛЕЙ ТРЕХСОСНЫХ Г-903-14	Лист	21
	Ворота распяты 3x3м ДЕТАЛИ ПЛАНА		

Шварц  
Варенцова  
Радугина

Шварц  
Варенцова  
Радугина

Г. АРЗ. ПР.  
Д. В. П. АРЗ.  
КОПОЛИТ.

Госстрой СССР  
ПРОМСТРОЙПРОЕКТ  
ЦЕНТРАЛЬНОЕ ПРОИЗВОДСТВО

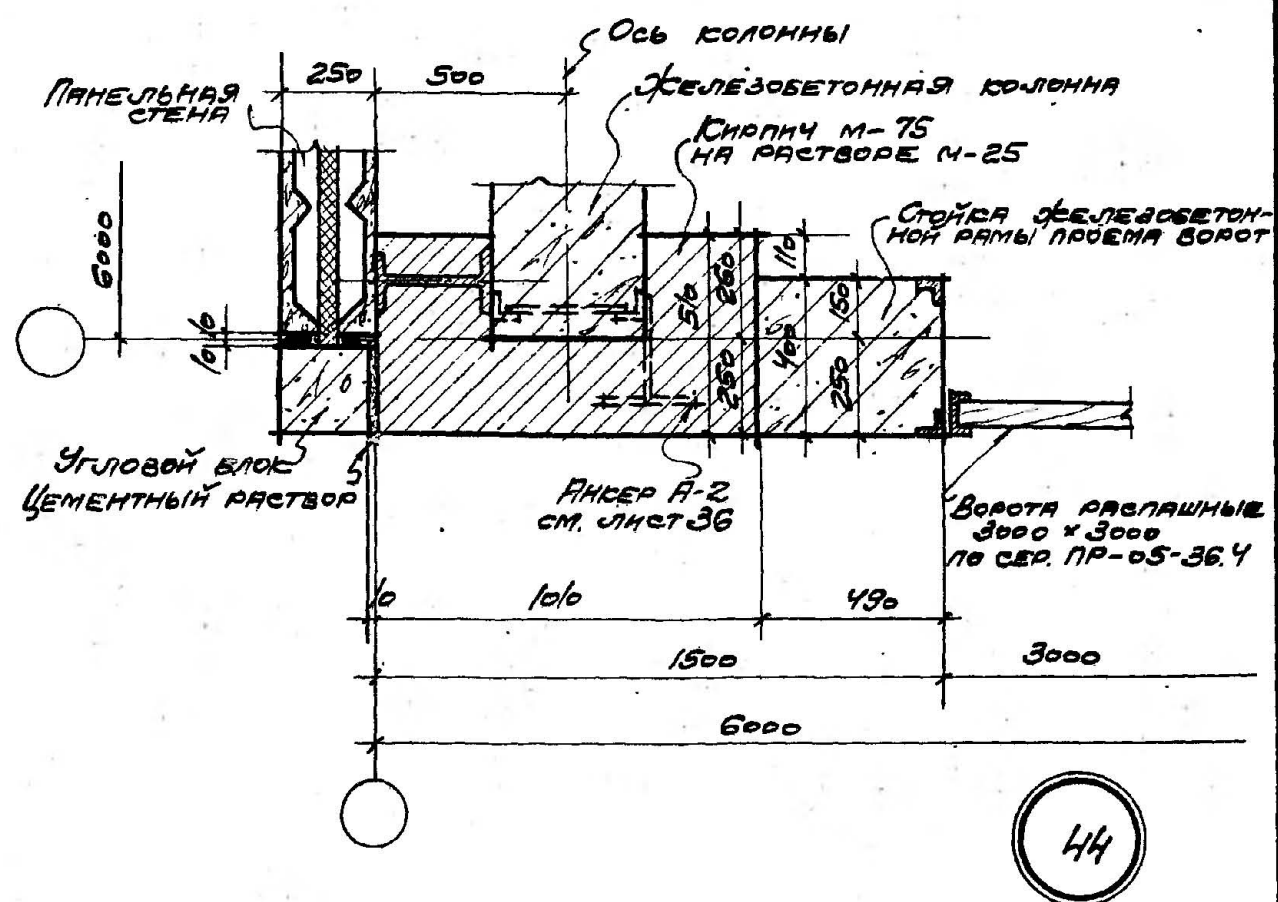
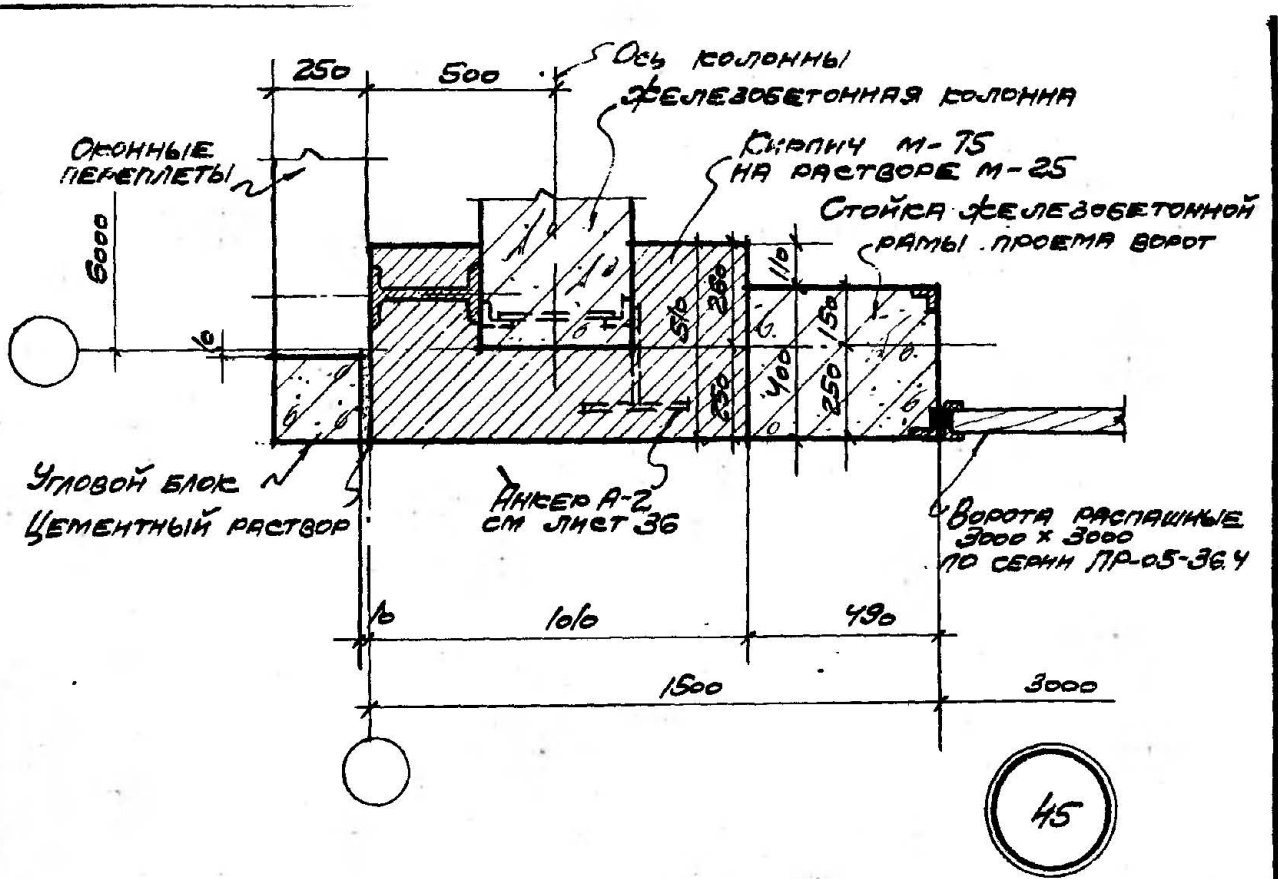

ПРИМЕЧАНИЕ: ДЕТАЛИ РАЗРЕЗОВ СМ. ЛИСТ 12

 1963	Стены из железобетонных панелей трехслойных Г-903-14	Лист 22
	Ворота распашные 3x3м Детали плана	

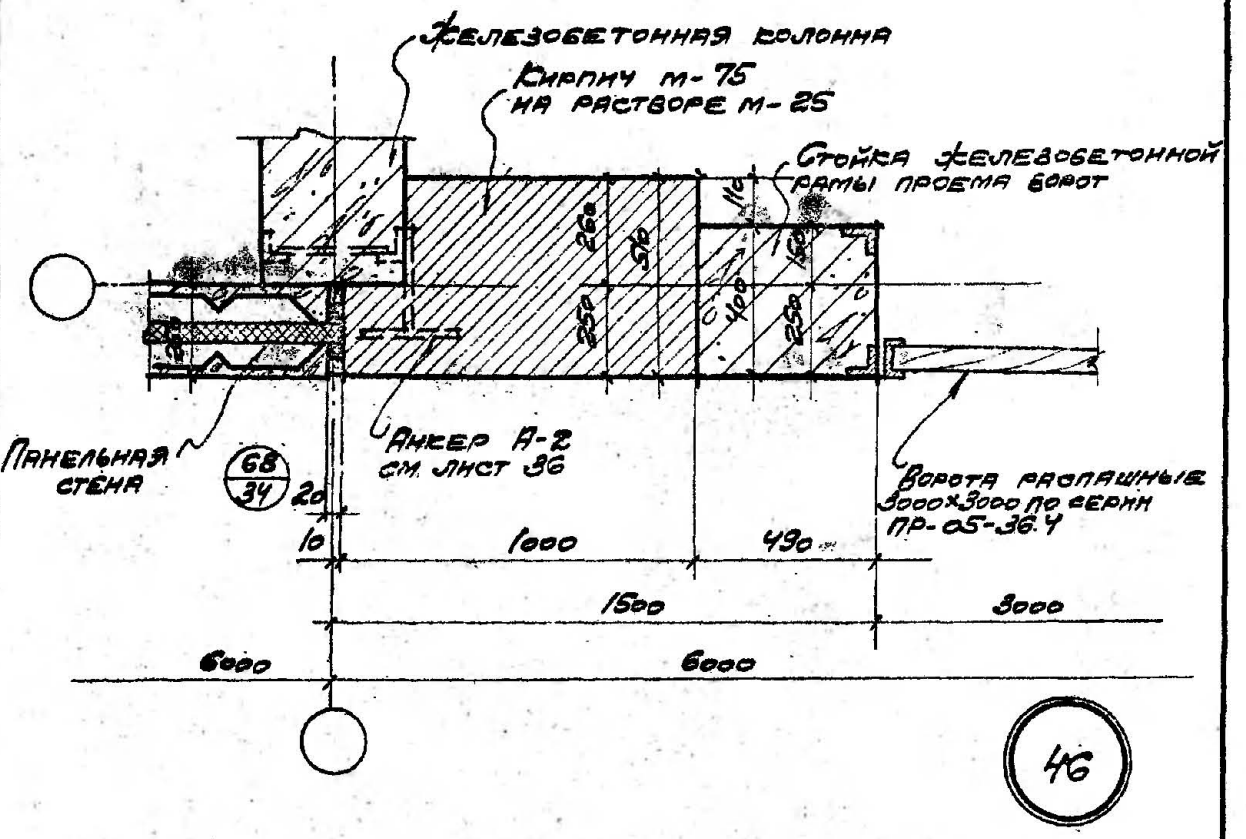
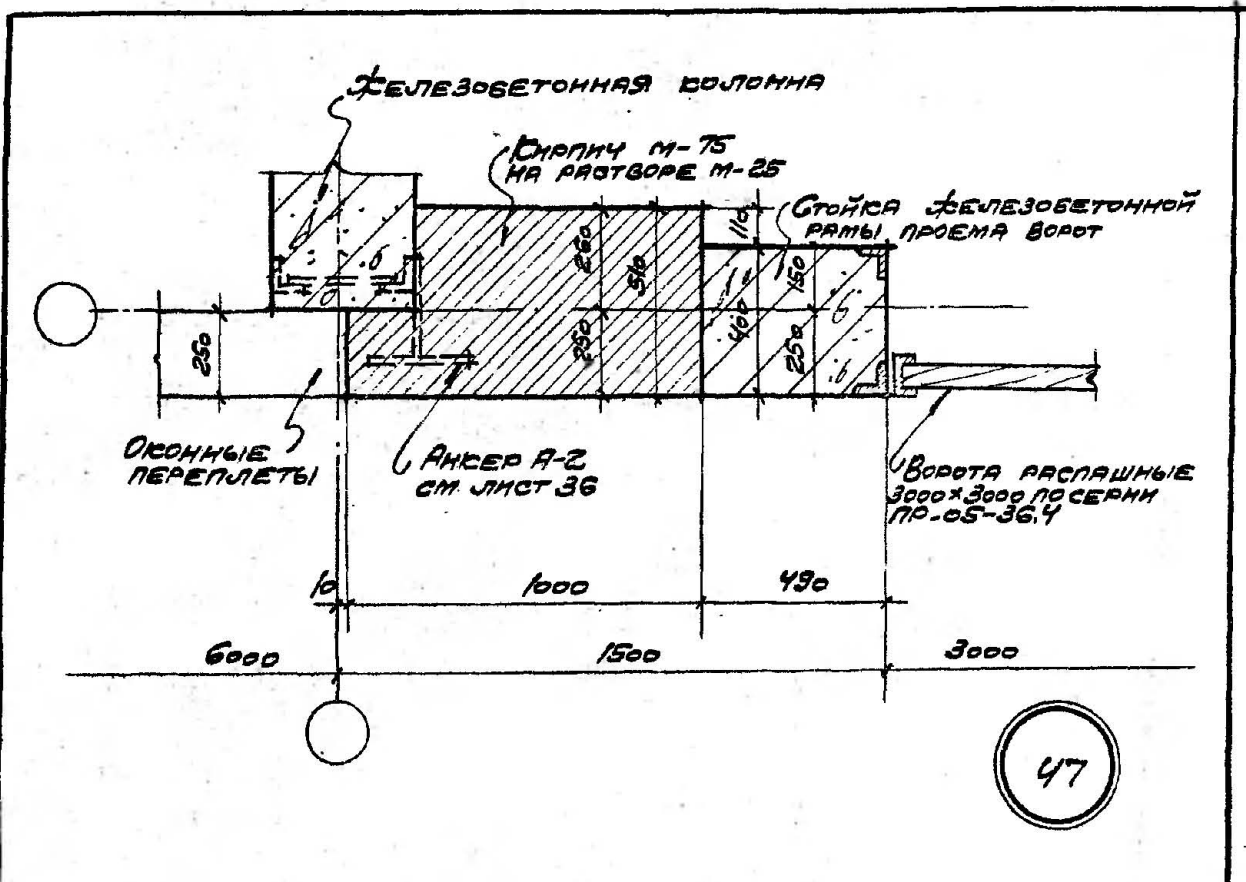

ПРИМЕЧАНИЕ: ДЕТАЛИ РАЗРЕЗОВ СМ ЛИСТ 12

Проект В.И.И.И. В.И.И.И.	ШОРАУ
	ВАРЕНЦОВА
	АММУЛГУМНА
ТА. АКС. ПР.	КОЛОДНИТ.
Р.К. ПР. АКС.	
Проект В.И.И.И. В.И.И.И.	
Проект В.И.И.И. В.И.И.И.	

ТА 1963	СТЕНЫ ИЗ ЖЕЛЕЗОБЕТОННЫХ ПАНЕЛЕЙ ТРЕХСЛОЙНЫХ	Г-903-14
	ВОРОТА РАСПЯШНЫЕ 3x3м ДЕТАЛИ ПЛАНА	Лист 23



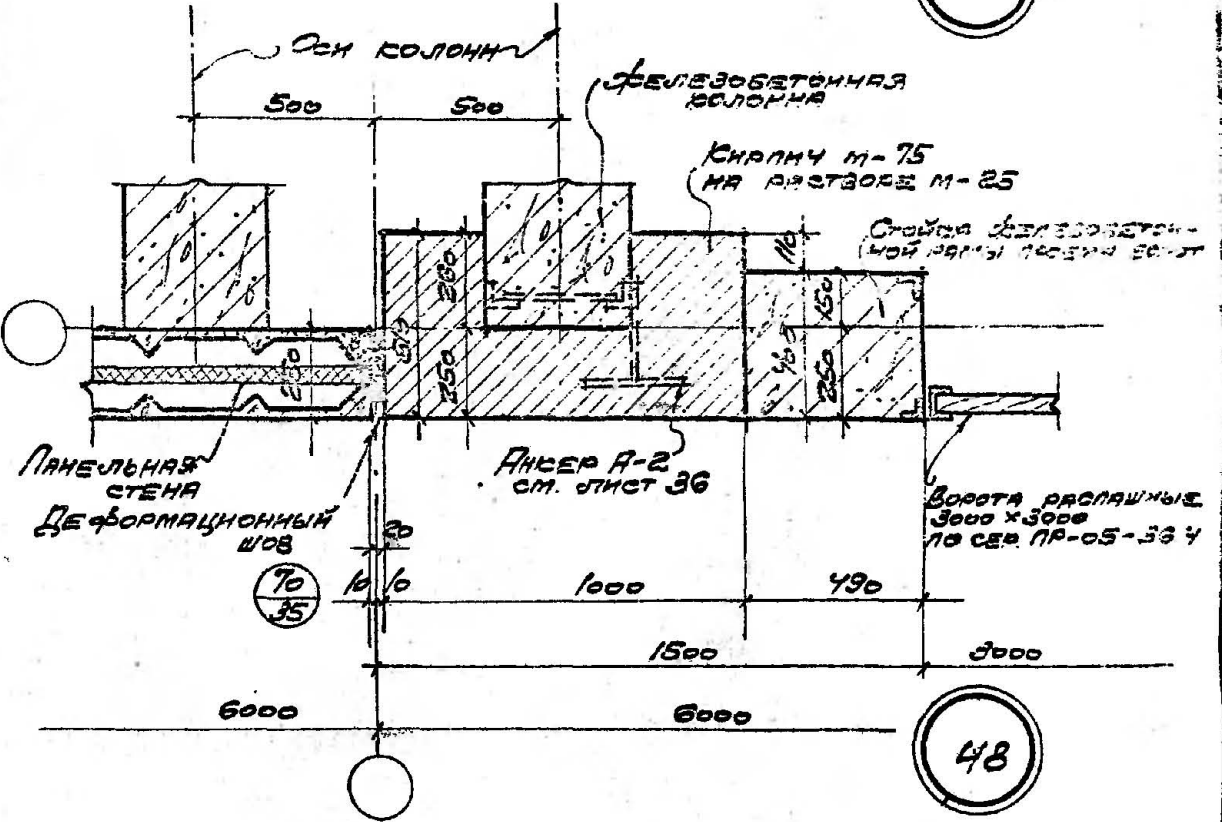
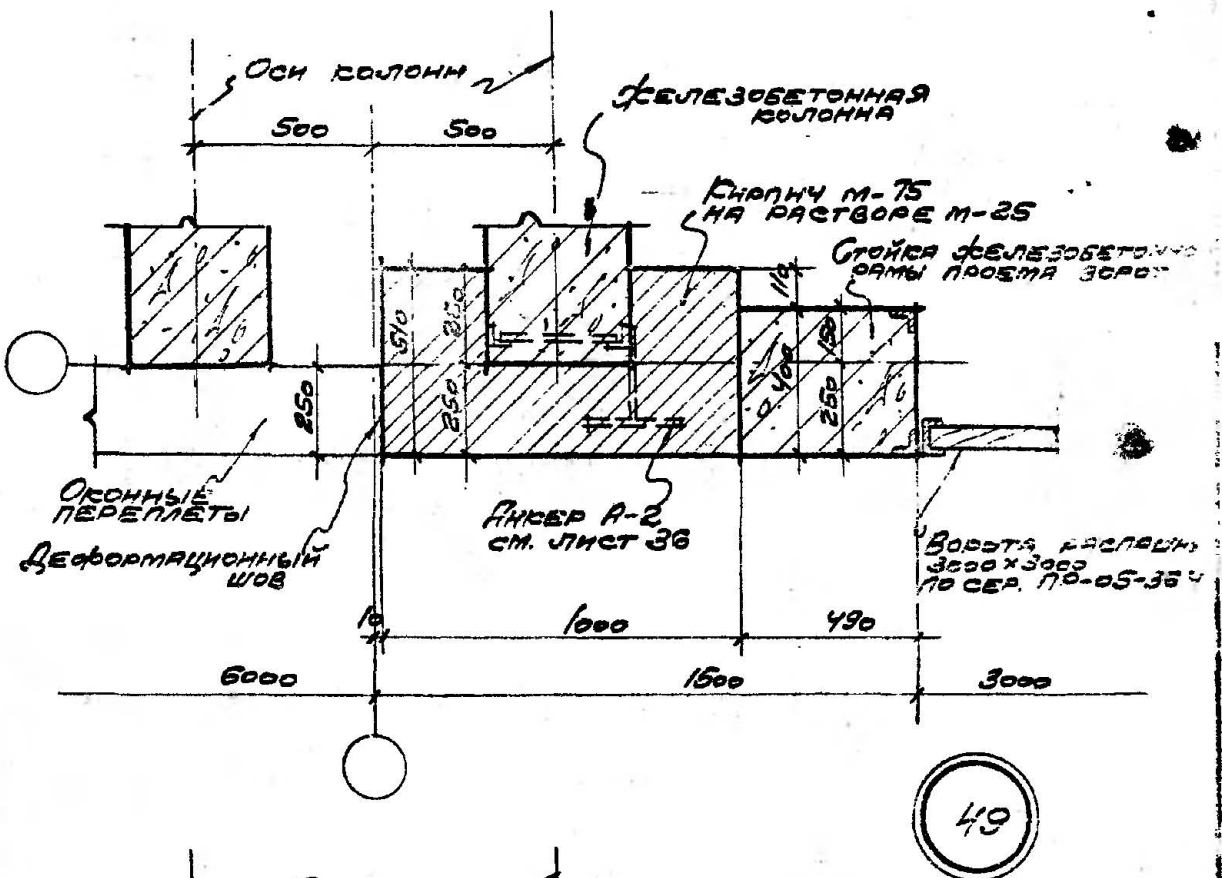

ПРИМЕЧАНИЕ Детали разрезов см лист 12

Госстрой СССР ЦЕНТРАЛЬНОЕ ПРОЕКТИРОВАНИЕ	ШЕВЦОВ ВАРЕНУКОВА РАЙДУГИНА	ГЛАВ. АРХ. П.Р. АРХ. П.Р. АРХ. КОНСТРУКТОР	ШЕВЦОВ ВАРЕНУКОВА РАЙДУГИНА
	ПРОМТЕХПРОЕКТ Центральное проектное производство		

СТЕНА ИЗ ЖЕЛЕЗОБЕТОННЫХ ПАНЕЛЕЙ ТРАССОВЫХ	Г- 909-14
ВОРОТА РАСПАШНЫЕ 3x3м ДЕТАЛИ ПЛАНА	Лист 24

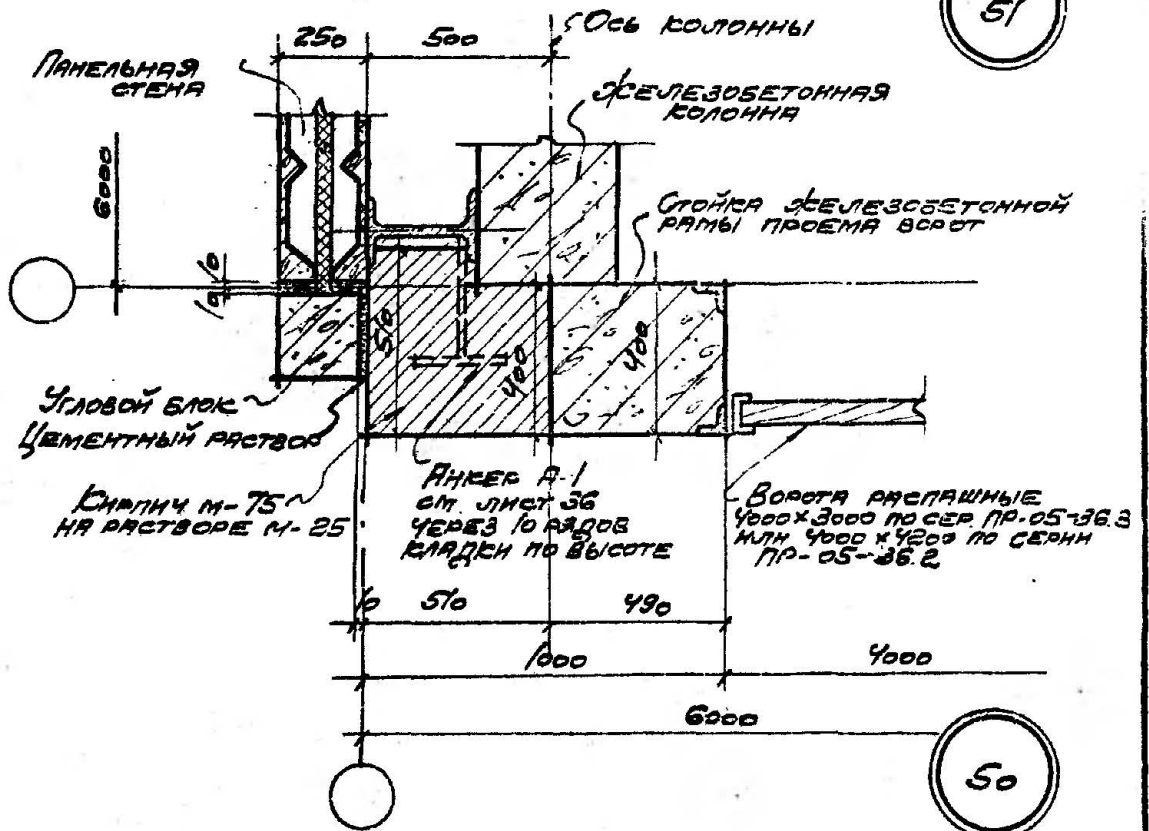
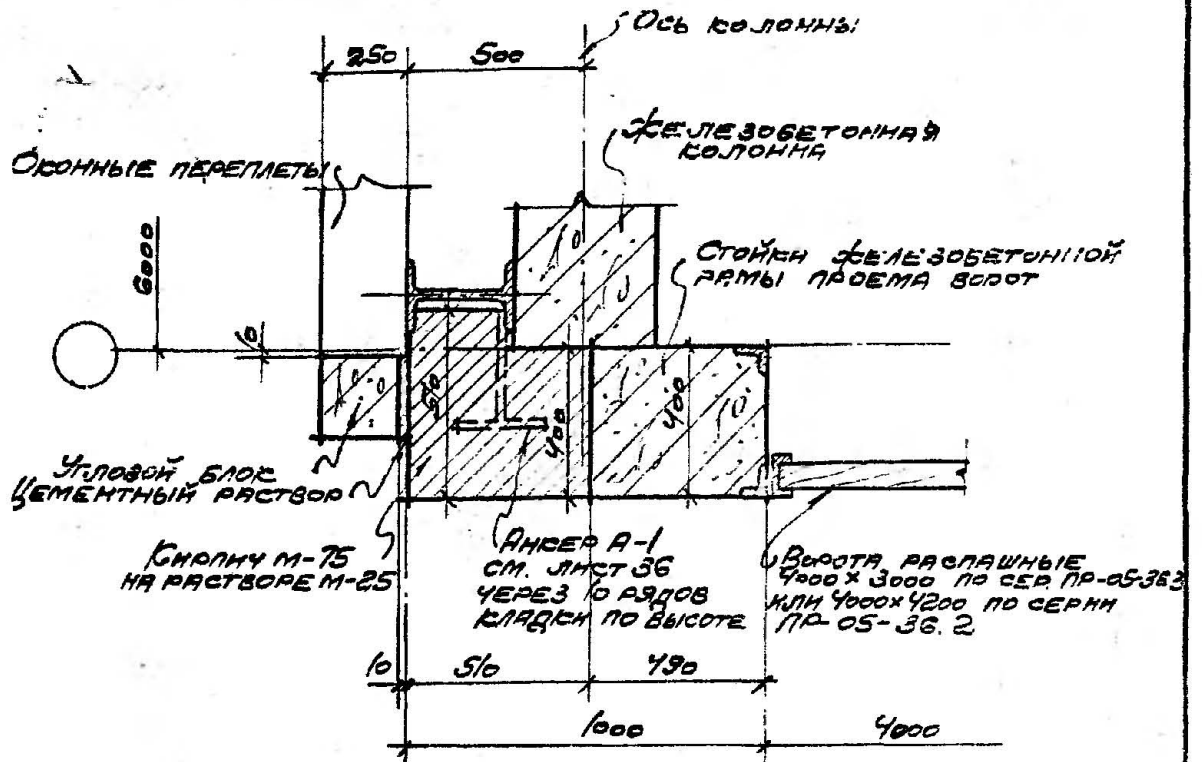

ПРИМЕЧАНИЕ. ДЕТАЛИ РАЗРЕЗОВ СМ ЛИСТЫ 8, 16

ШЕФ	ДИРЕКТОР	ДИРЕКТОР	ДИРЕКТОР
ДИРЕКТОР	ДИРЕКТОР	ДИРЕКТОР	ДИРЕКТОР
ДИРЕКТОР	ДИРЕКТОР	ДИРЕКТОР	ДИРЕКТОР
ДИРЕКТОР	ДИРЕКТОР	ДИРЕКТОР	ДИРЕКТОР

ГОСТРОЙ ССССР  
ПРОМСТРОЙПРОЕКТ  
ЦЕНТРАЛЬНОЕ ПРОИЗВОДСТВО

ТА  
1983

СТЕНЫ ИЗ ЖЕЛЕЗОБЕТОННЫХ ПАНЕЛЕЙ ТРЕХСЛОЙНЫМИ

Г-903-14

Ворота распашные 4x3м или 4x4,2м  
ДЕТАЛИ ПЛАНА

Лист 25



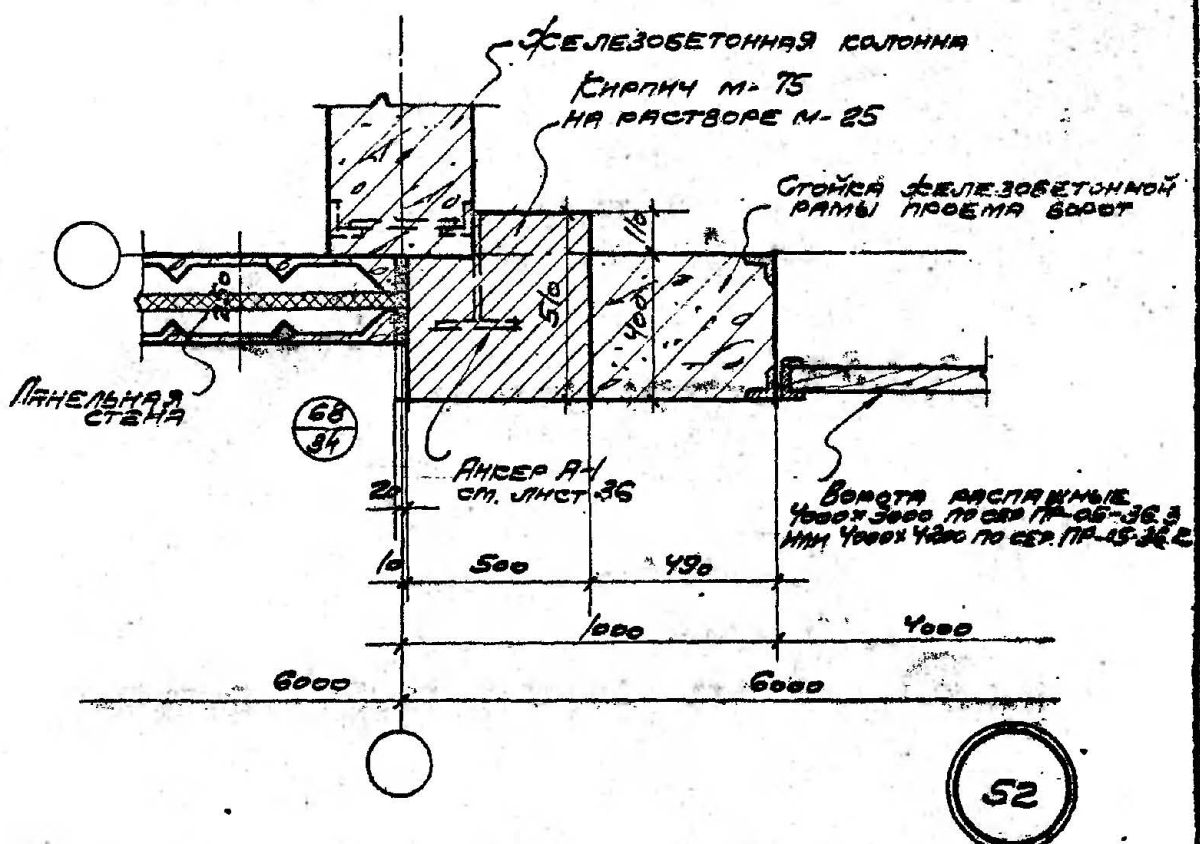
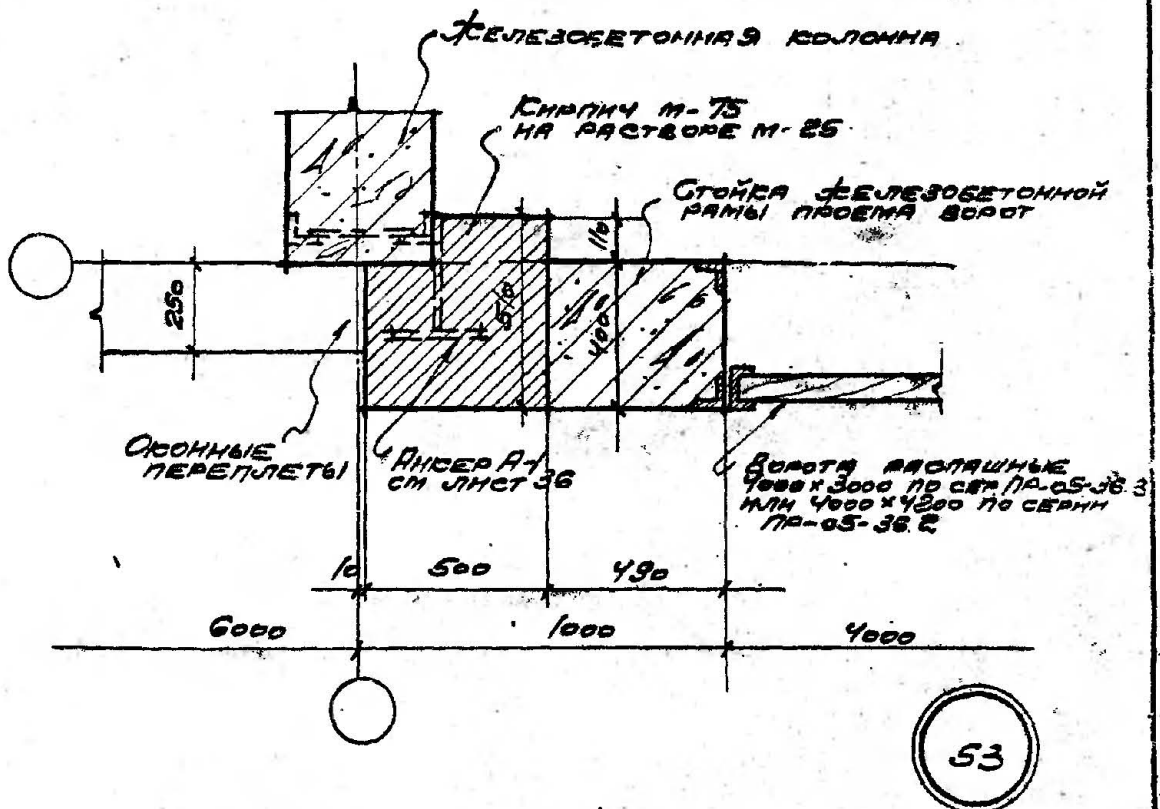

ПРИМЕЧАНИЕ: ДЕТАЛИ РАЗРЕЗОВ СМ. ЛИСТЫ 8, 16

Госстрой СССР  
 ПРОМСТРОЙПРОЕКТИ  
 Центральное производство  
 Исполнит  
 Руч. Г. Арс. Пр.  
 Шварц  
 ВАРЕНЦОВА  
 РАДУГИНА  
 Инженер  
 Водягушев

	Стены из железобетонных панелей трещиноватые	Г-903-14
	Ворота распятные 4x3м или 4x4,5м Детали плана	Лист 26

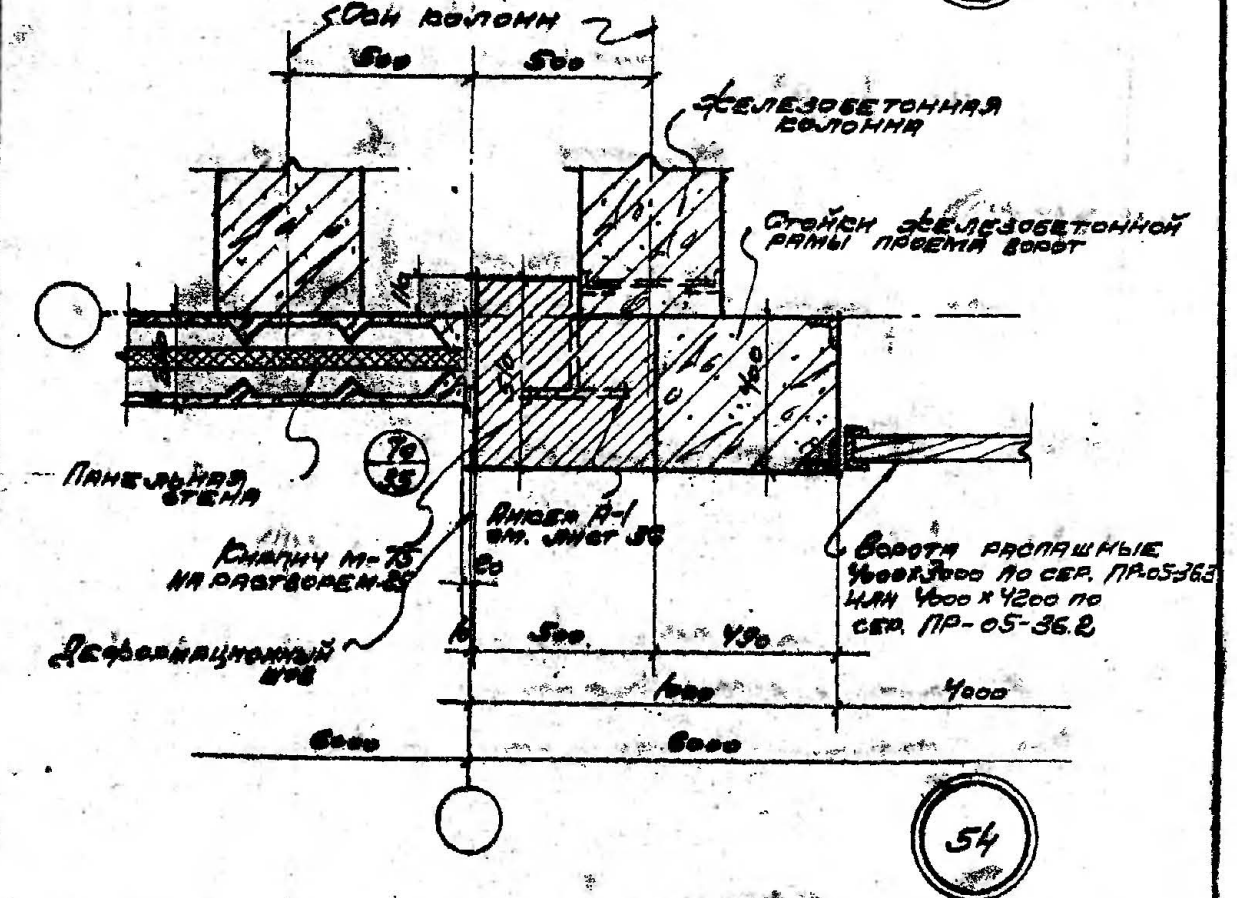
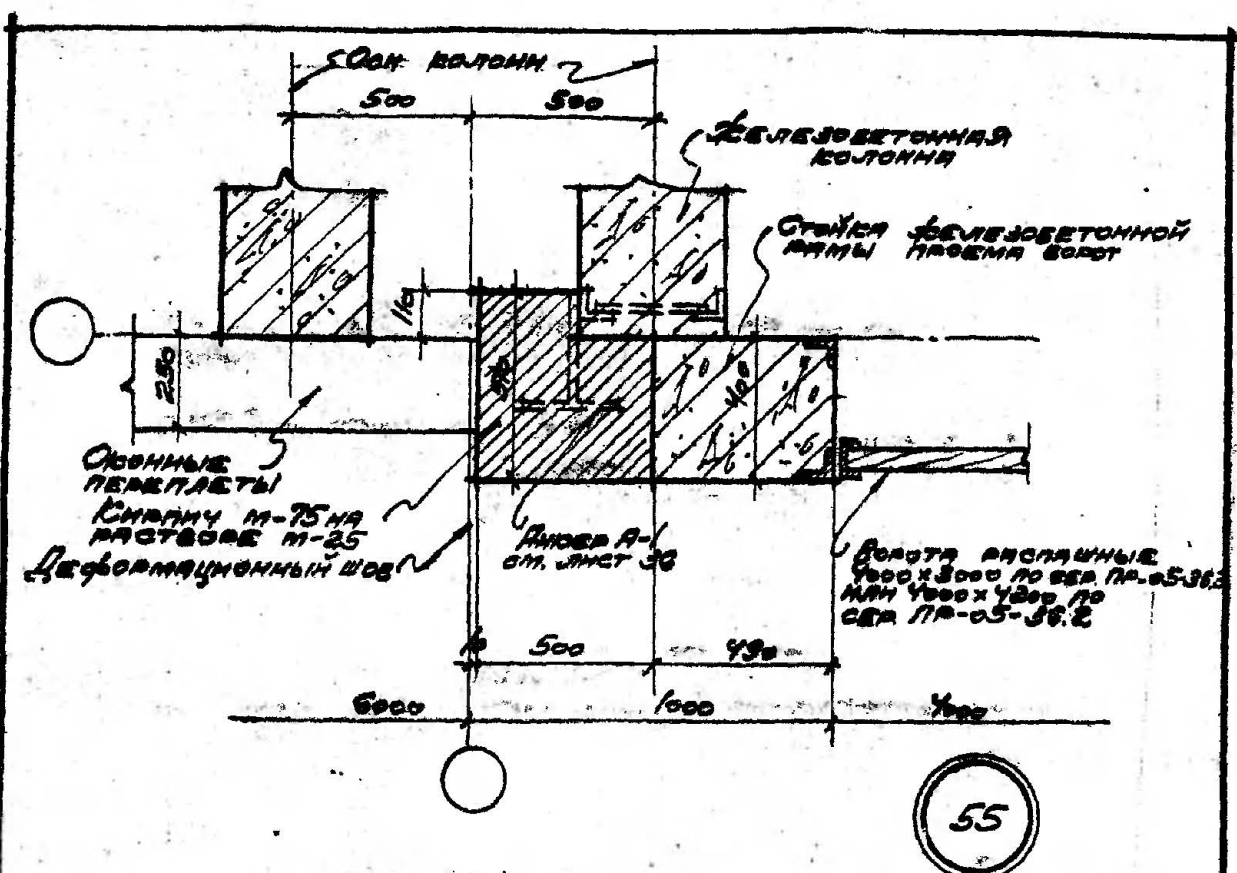

Примечание: Детали разрезов см. листы 8, 16

И. П. А. С. П. А.	Шевяк
Р. С. Г. А. С. П. А.	Варенцова
И. П. А. С. П. А.	Рябину
И. П. А. С. П. А.	Владимирова
И. П. А. С. П. А.	Рябину

Госстрой СССР  
**ПРОЕКТОР**  
 Центральный проект

ТА 1963	Стены на железобетонные панели трехрядные	Г-903-14	
	Борты распашные 4x3м или 4x4м Детали плана	Лист	27

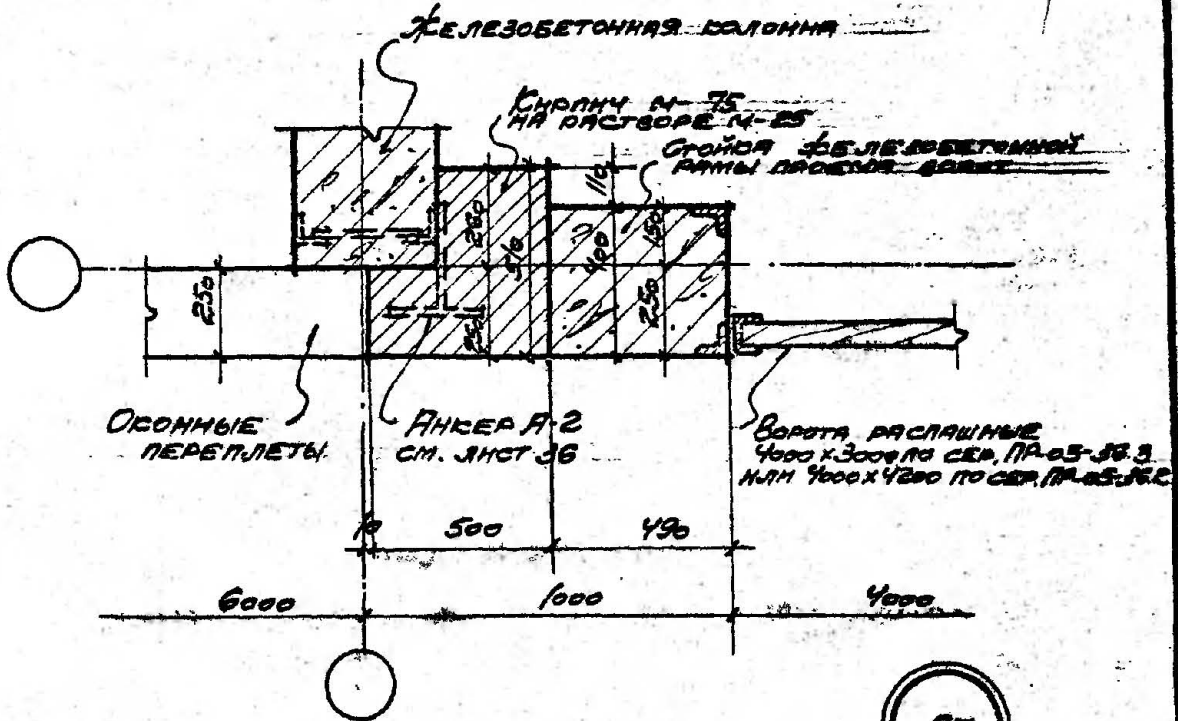

57

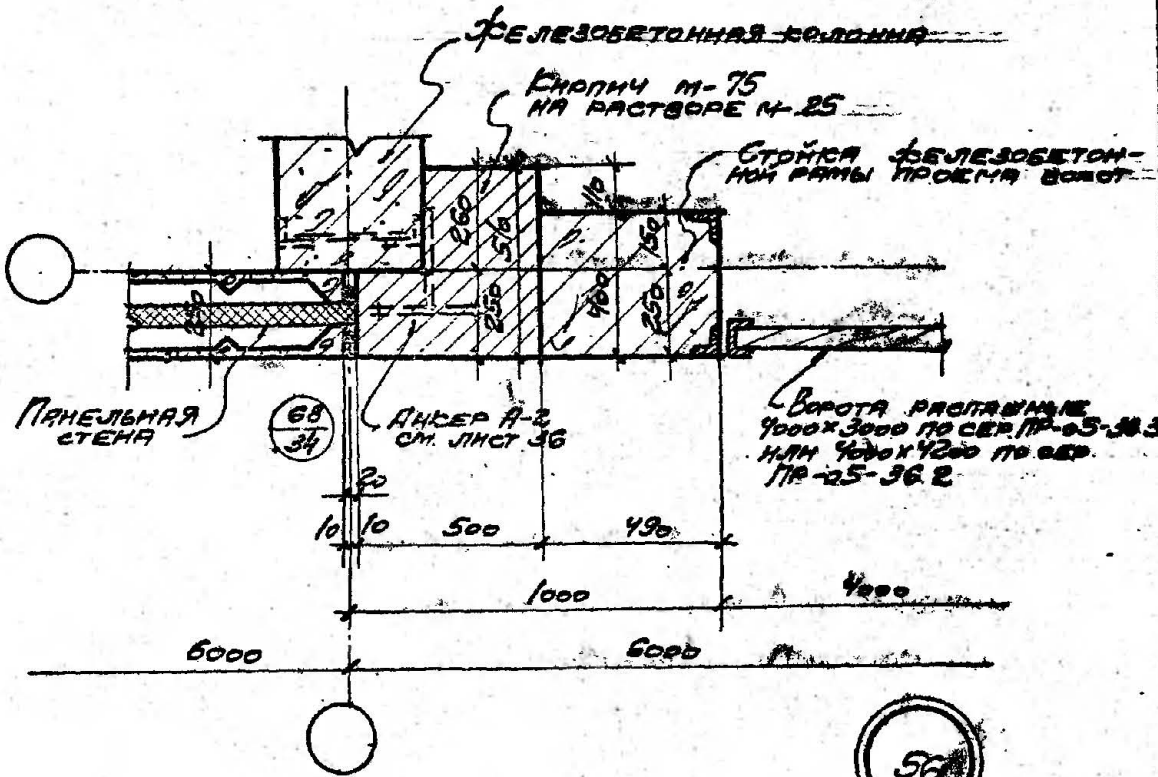

56

ПРИМЕЧАНИЕ: ДЕТАЛИ РАЗРЕЗОВ СМ. ЛИСТЫ 12, 18

Госстрой СССР  
 ПРОМСТРОЙПРОЕКТ  
 ЦЕНТРАЛЬНОЕ ПРОИЗВОДСТВО  
 Исполнит: Радугина  
 Проверил: Баренцова  
 Швачу  
 Р. Д. Д. Д.  
 Радугина  
 Баренцова  
 Швачу

ТА 1963	СТЕНЫ ИЗ ЖЕЛЕЗОБЕТОННЫХ ПАНЕЛЕЙ ТИПА СТРОИИИ	F-903-14
	Ворота распашные 4x3м или 4x4,2м ДЕТАЛИ ПЛАНА	Лист 28

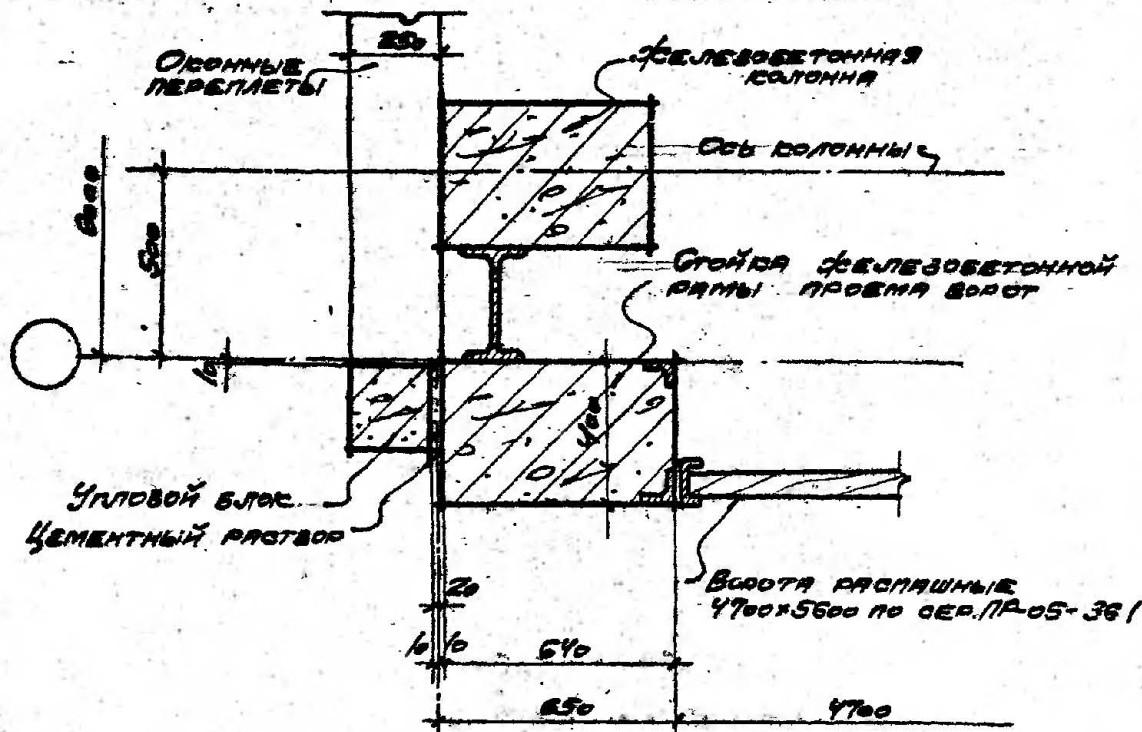

59

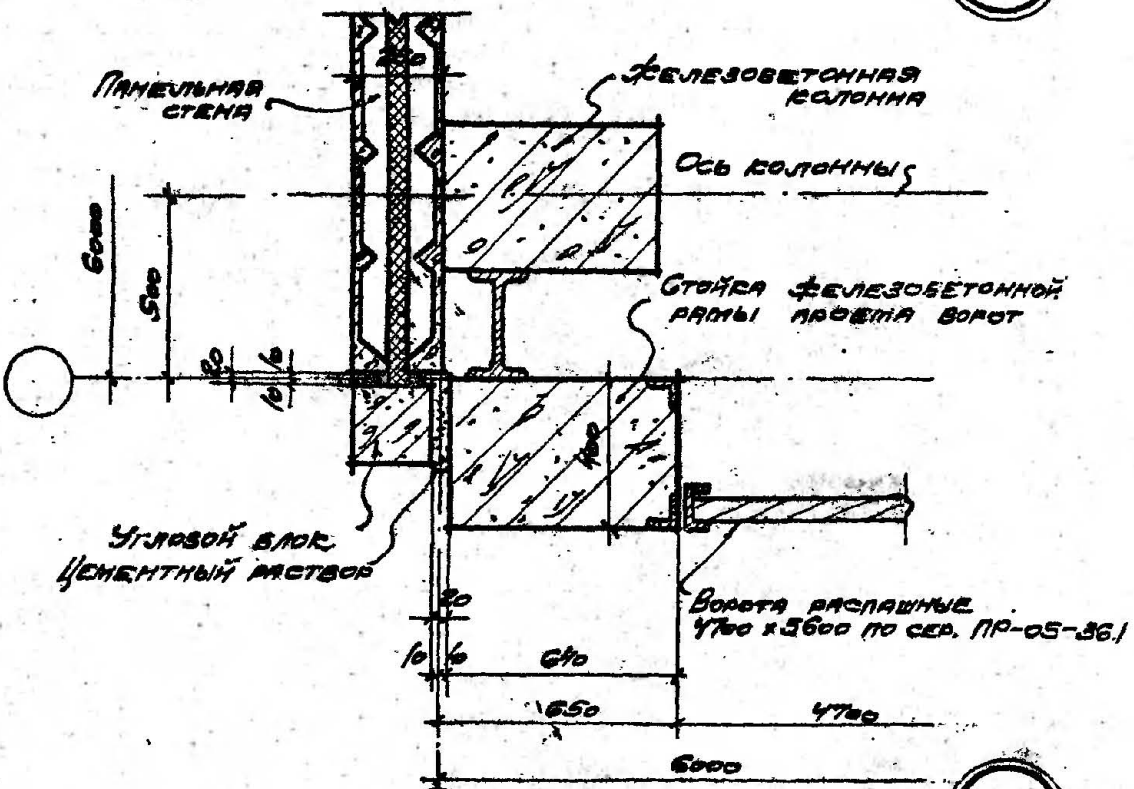

58

ПРИМЕЧАНИЕ: ДЕТАЛИ РАЗРЕЗОВ СМ. ЛИСТ 22

Госстрой СССР  
**ПРОМСТРОЙПРОЕКТ**  
 ЦЕНТРАЛЬНОЕ ПРОИЗВОДСТВО

Шварц  
 Блашкова  
 Радоушная

СР. РАСС. ПО.  
 РАБ. ПО. РАСС.  
 КОМПЬЮТЕР  
 РАДОУШНАЯ

ТА 1963	СТЕНЫ ИЗ ЖЕЛЕЗОБЕТОННЫХ ПАНЕЛЕЙ ТРЕХСЛАЙНОВЫЕ	Г-903-14
	ВОРОТА РАСПАШНЫЕ 47x5,6М ДЕТАЛИ ПЛАНА	Лист 29



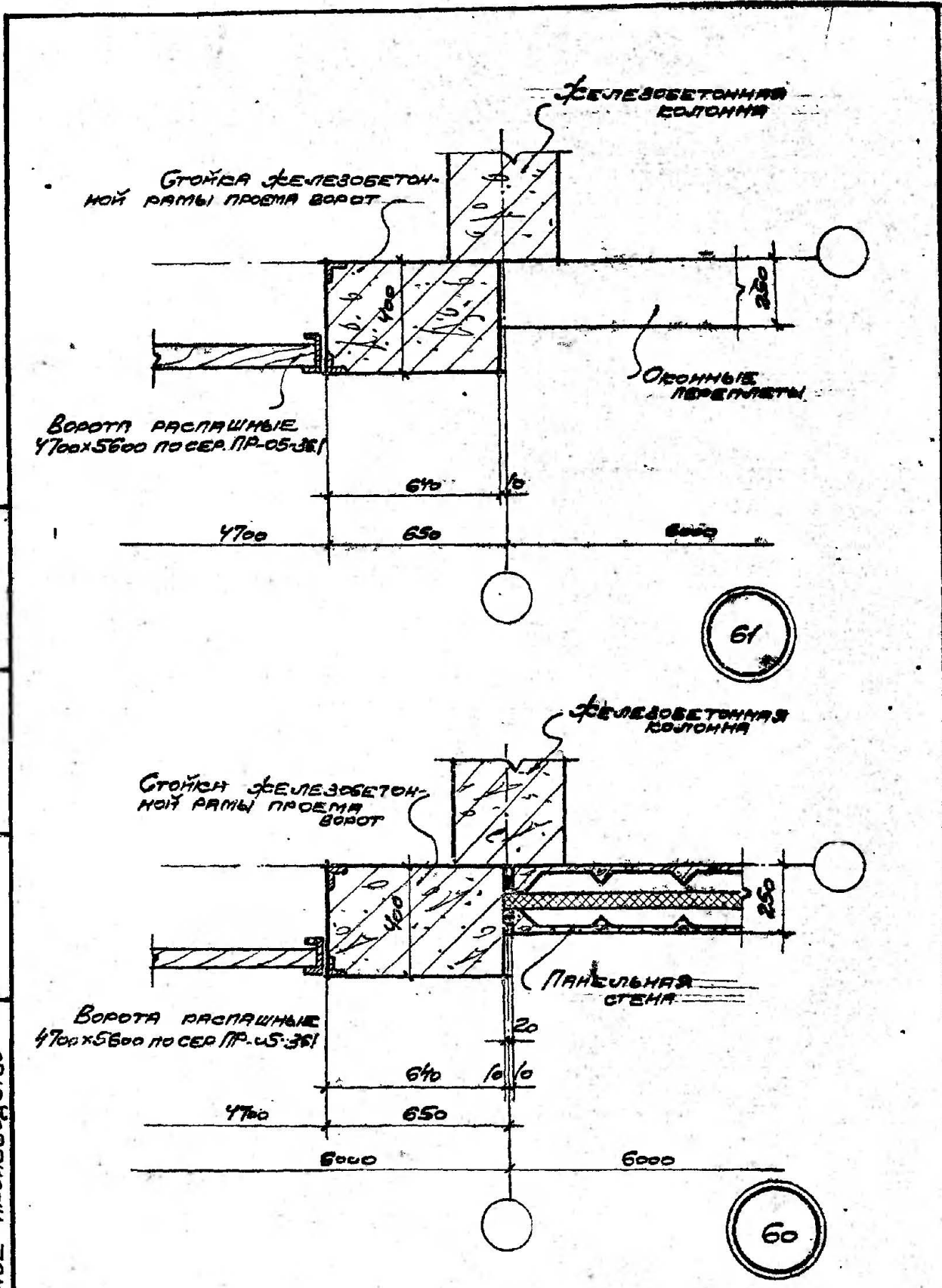

ВОРОТА РАСПАШНЫЕ  
4700x5600 по сер. ПР-05-381

ВОРОТА РАСПАШНЫЕ  
4700x5600 по сер. ПР-05-381

ПРИМЕЧАНИЯ: ДЕТАЛИ РАЗРЕЗОВ СМ. ЛИСТ 32

Шварц  
Вашин  
Владимир

Шварц  
Варенцова  
Радугина

Шварц  
Варенцова  
Радугина

Госстрой СССР  
ПРОМСТРОЙПРОЕКТ  
ЦЕНТРАЛЬНОЕ ПОКОНСЕРТОВО

1963

СТЕНЫ ИЗ ЖЕЛЕЗОБЕТОННЫХ ПАНЕЛЕЙ ТРЕХСЛОЙНЫХ  
ВОРОТА РАСПАШНЫЕ 4,7x5,6 м  
ДЕТАЛИ ПЛАНА

Г-903-14  
Лист 30



И.И.И.  
 Рафин  
 Брауншвейг

Шварц  
 Варенцова  
 Радугина

Гл. арх. пр.  
 Рук. пр. арх.  
 Инженер

Госстрой СССР  
**ПРОМСТРОЙПРОЕКТ**  
 Центральное производств

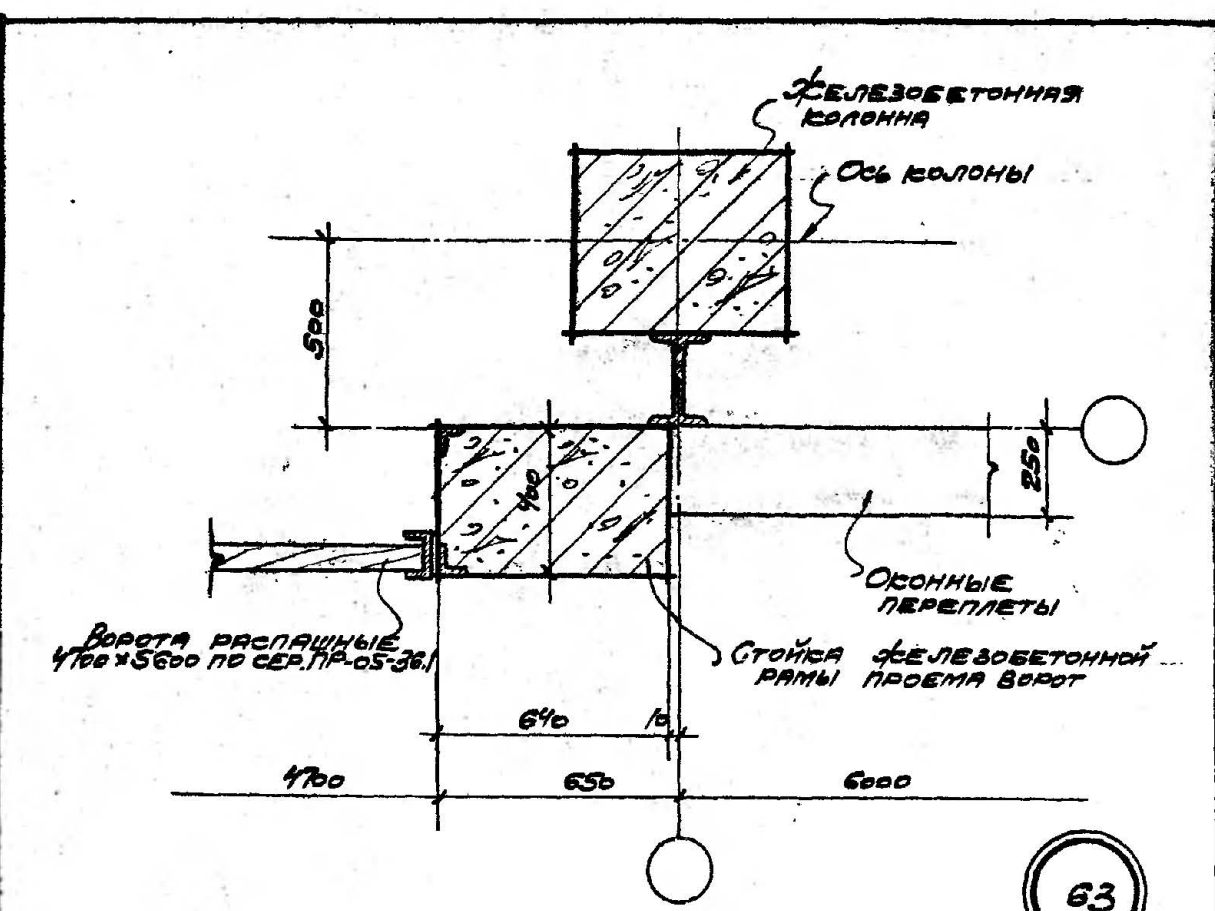

63

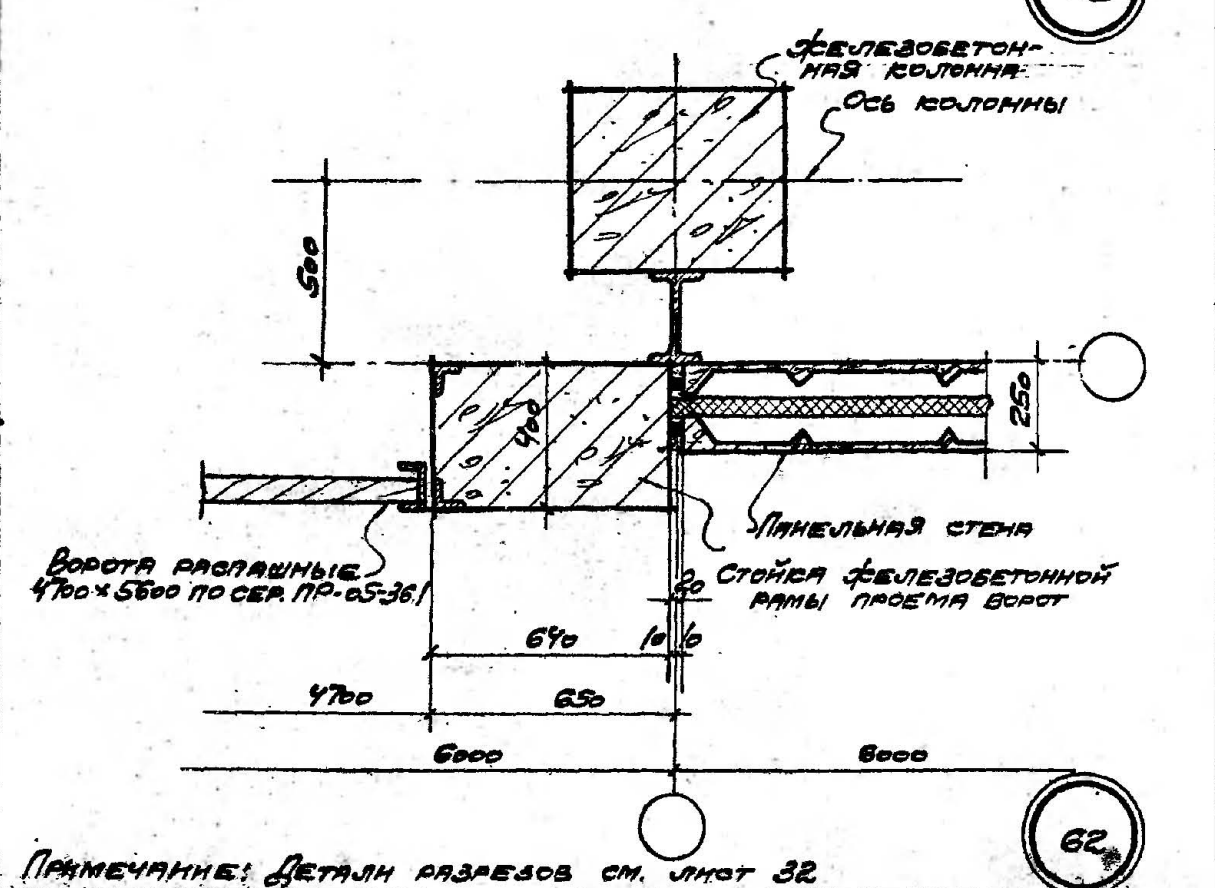

62

ПРИМЕЧАНИЕ: ДЕТАЛИ РАЗРЕЗОВ СМ. ЛИСТ 32

 1963	СТЕНЫ ИЗ ЖЕЛЕЗОБЕТОННЫХ ПАНЕЛЕЙ ТРЕХСЛОЙНЫЕ	Г-903-14
	ВОРОТА РАСПАШНЫЕ 4,7 x 5,6 м ДЕТАЛИ ПЛАНА	Лист 51

Д. И. Л. Б. С. М.  
 ШВАРЦ  
 ВАРЕНЦОВА  
 РАДУГИНА  
 С. А. А. Р. С. П. Р. А. С. С.  
 ИСПОЛНИТЕЛЬ  
 ПРОЕКТА

Вострой СССР  
**ПРОМСТРОЙПРОЕКТ**  
 ЦЕНТРАЛЬНОЕ ПРОИЗВОДСТВО

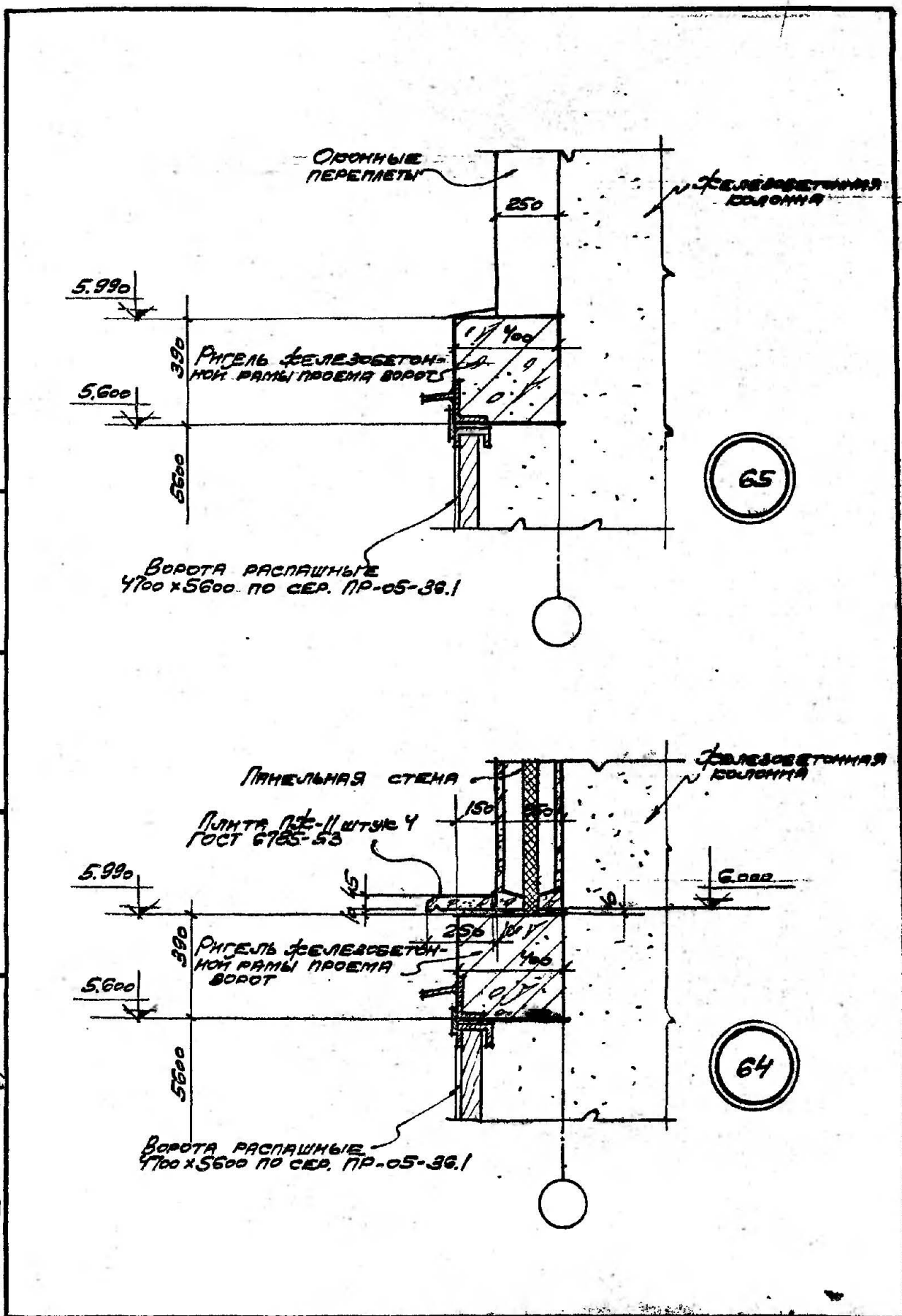

Ворота распашные 4700 x 5600 по сер. ПР-05-36.1

Ворота распашные 4700 x 5600 по сер. ПР-05-36.1



Стены из железобетонных панелей трехслойные  
 Ворота распашные 4,7 x 5,6 м  
 Детали разрезов

Г-908-14  
 Лист 32

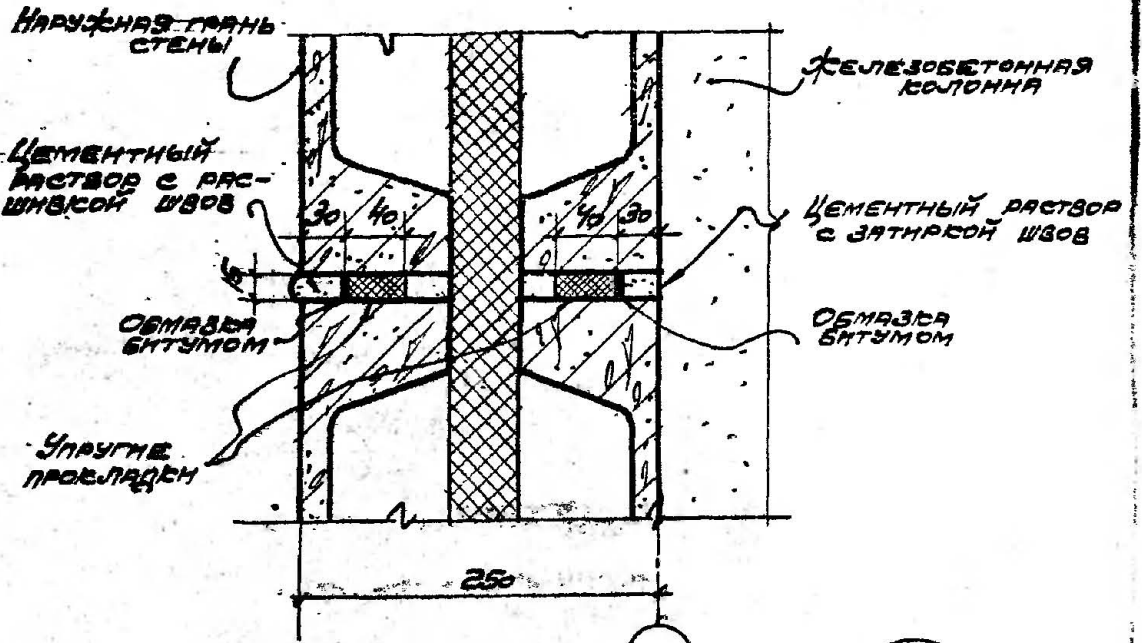

67

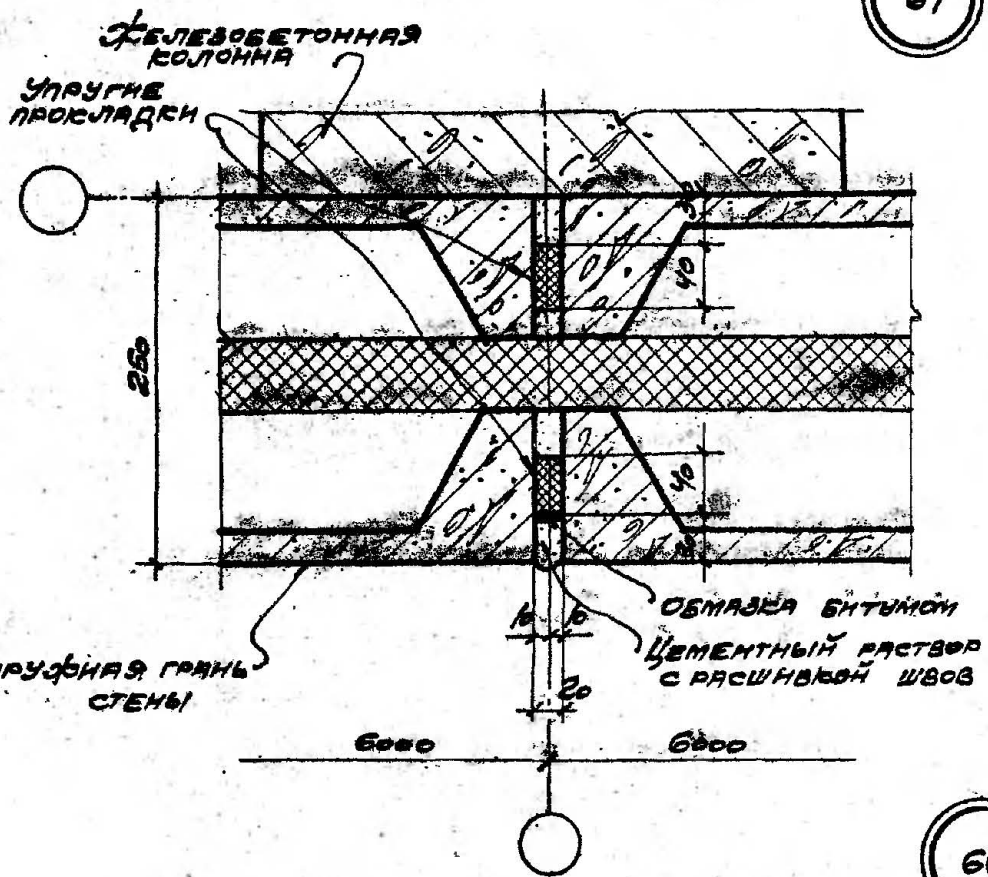

66

Госстрой СССР ПРОМСТРОЙПРОЕКТ Центральное производств	Гл. арх. пр. Шварц	Инженер Баренцова	Инженер Радугина
	Инженер Арс.	Инженер Моголит.	Инженер
	Проект		

ТД 1963	Стены из железобетонных панелей трехслойных Г-903-14	Лист 33
	Детали заделки вертикальных и горизонтальных швов	

Госстрой СССР  
**ПРОМСТРОЙПРОЕКТ**  
 Центральное производств

Д. арх. пр.	Шварц
руч. гр. арх.	Варенцова
исполнит.	Радугина

1963

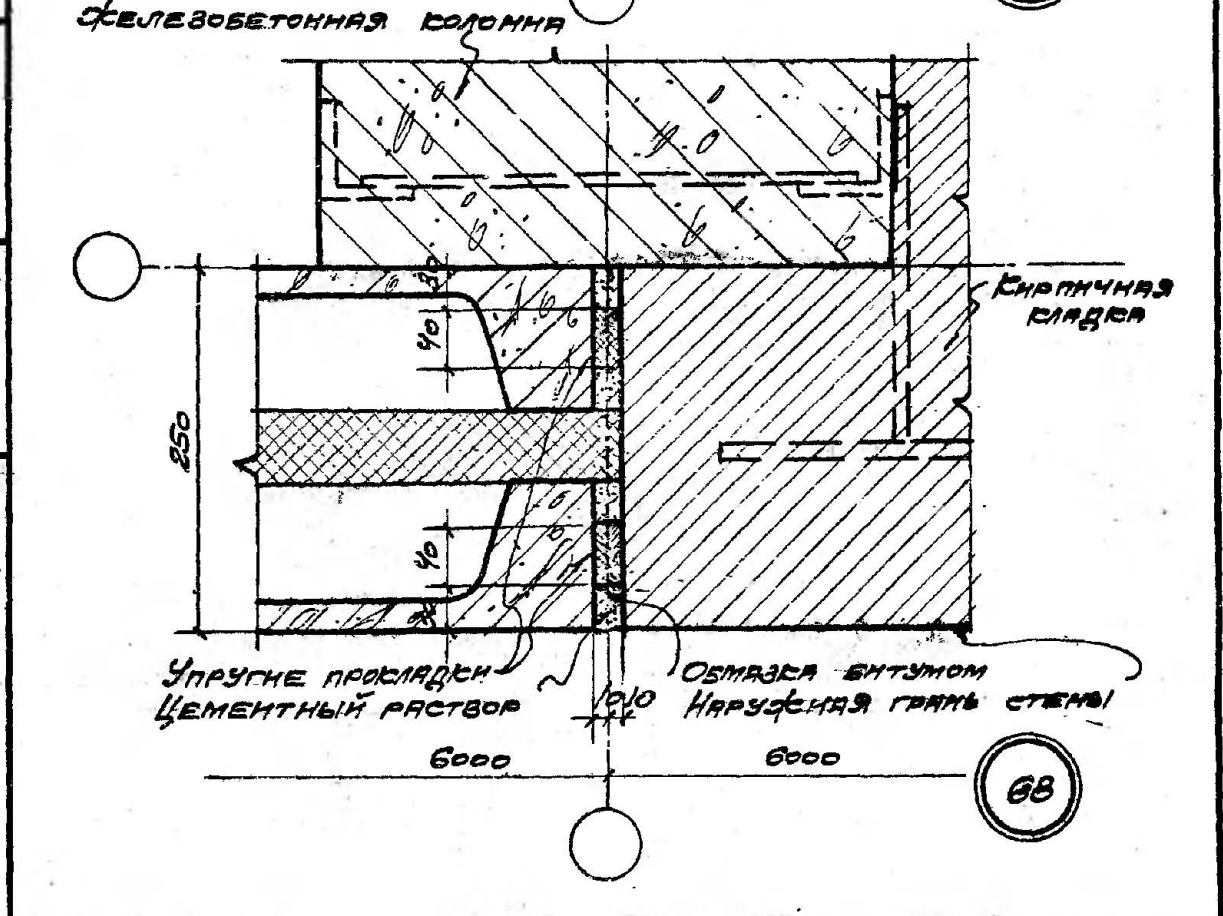
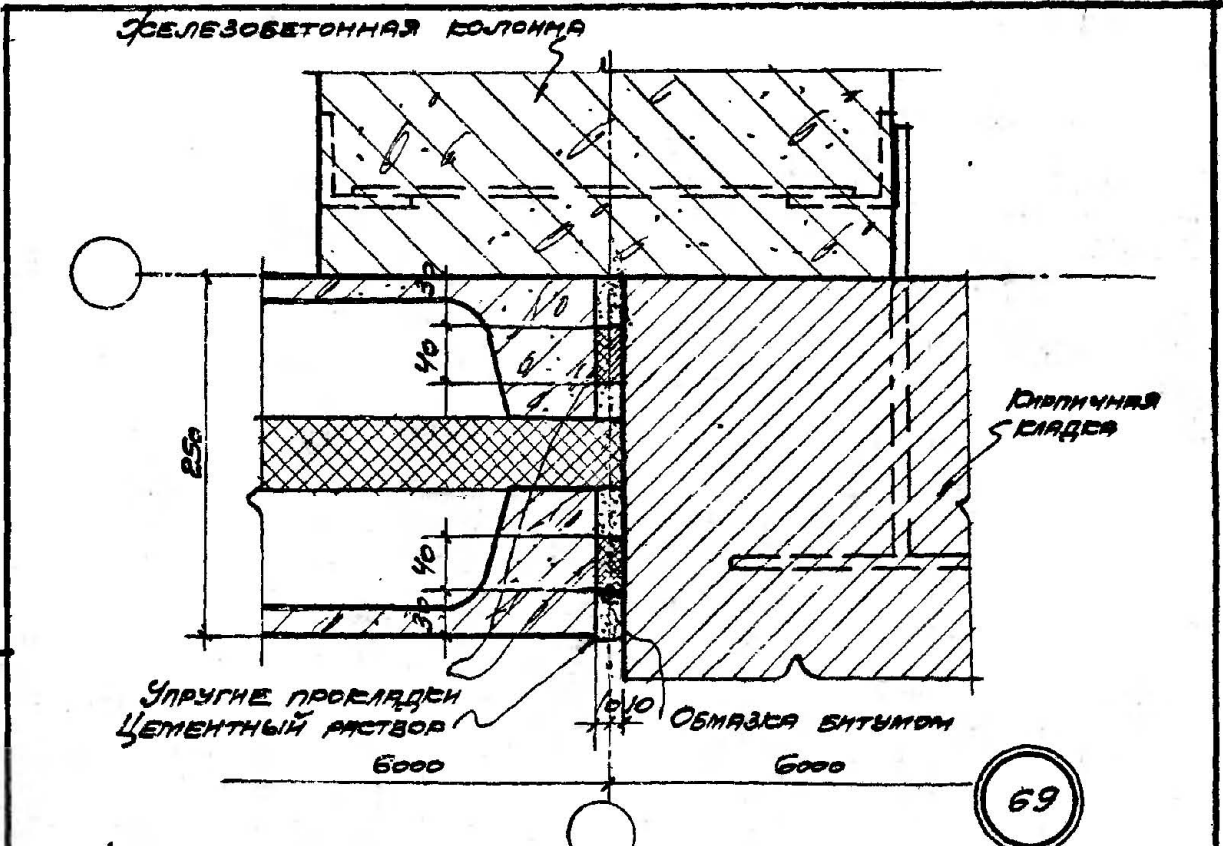

	Стены из железобетонных панелей трехслойных	Г-903-14
	Детали заделки вертикальных швов в местах примыкания к кирпичной кладке	Лист 34

Ил. № 22. пр.	Шварц	Д. И. Шварц
Выс. пр. ААС.	Варенцова	В. И. Варенцова
Копиристель	Рябенкина	В. И. Рябенкина

Вострой СССР  
**ПРОМСТРОЙПРОЕКТ**  
 Центральное производство

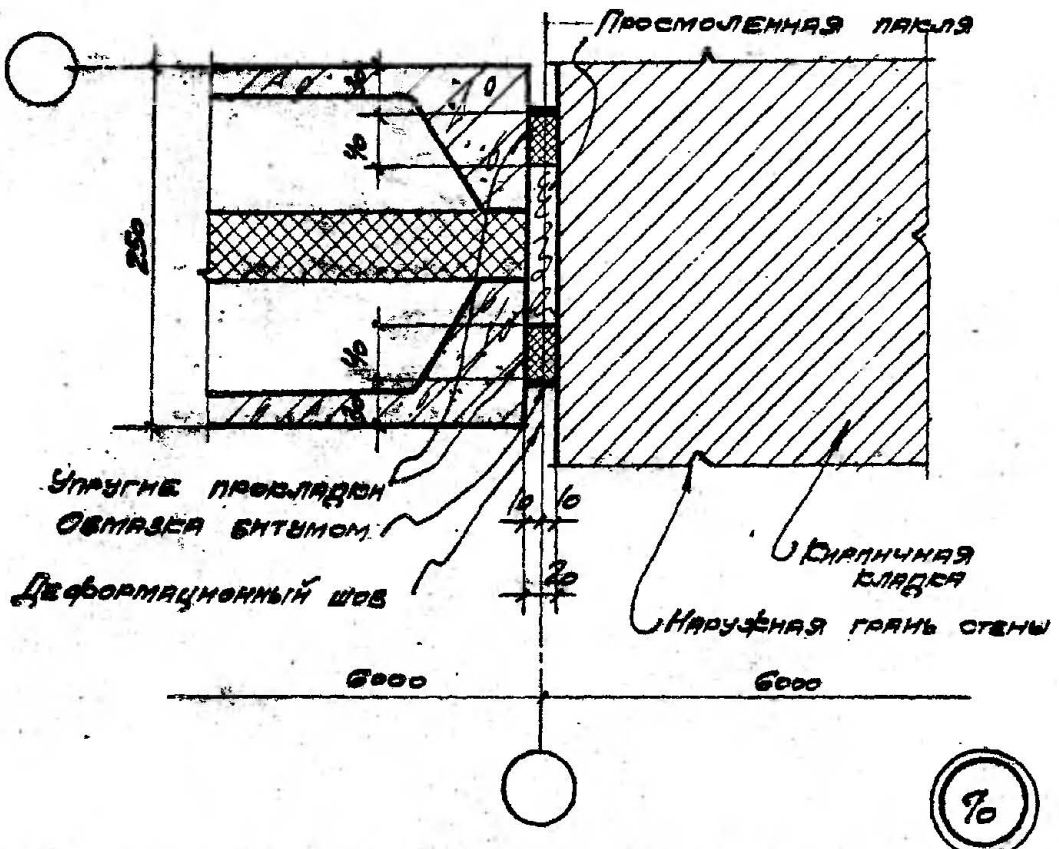
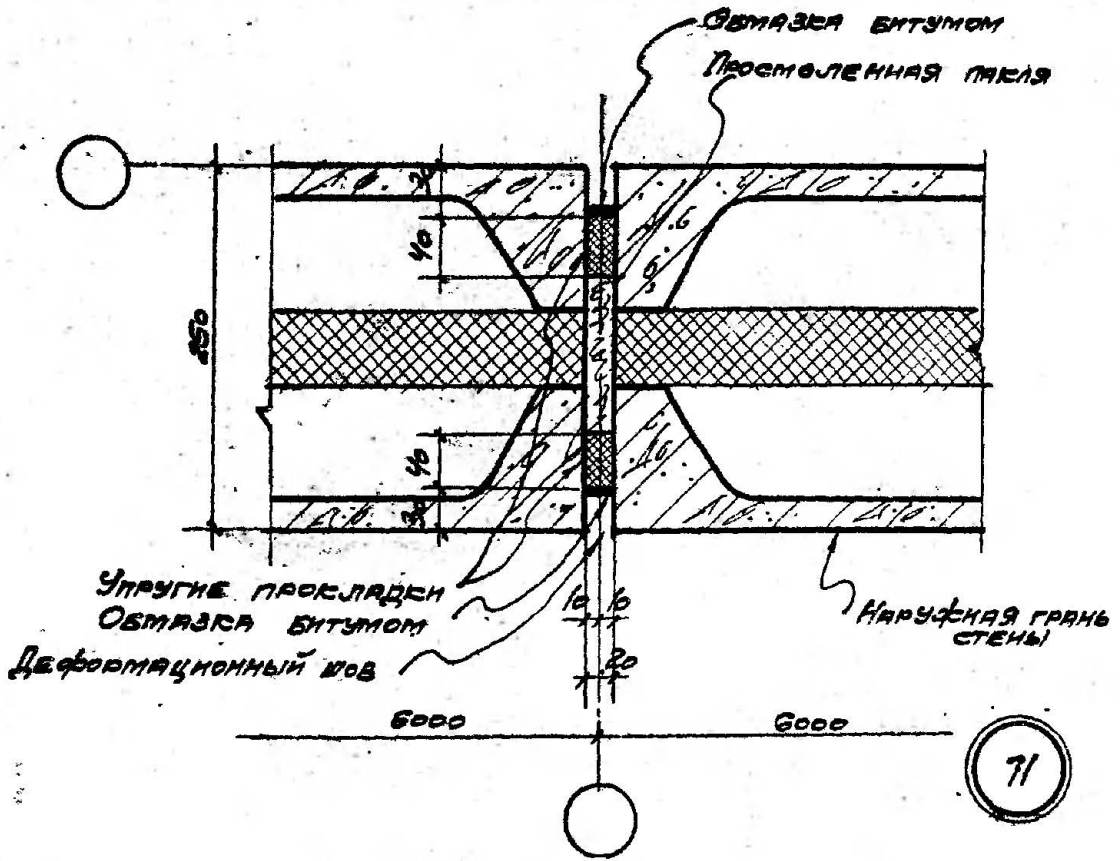

ТА  
1963

Стены из железобетонных панелей трехслойных

Г-903-14

Детали заделки деформационных швов

Лист

35



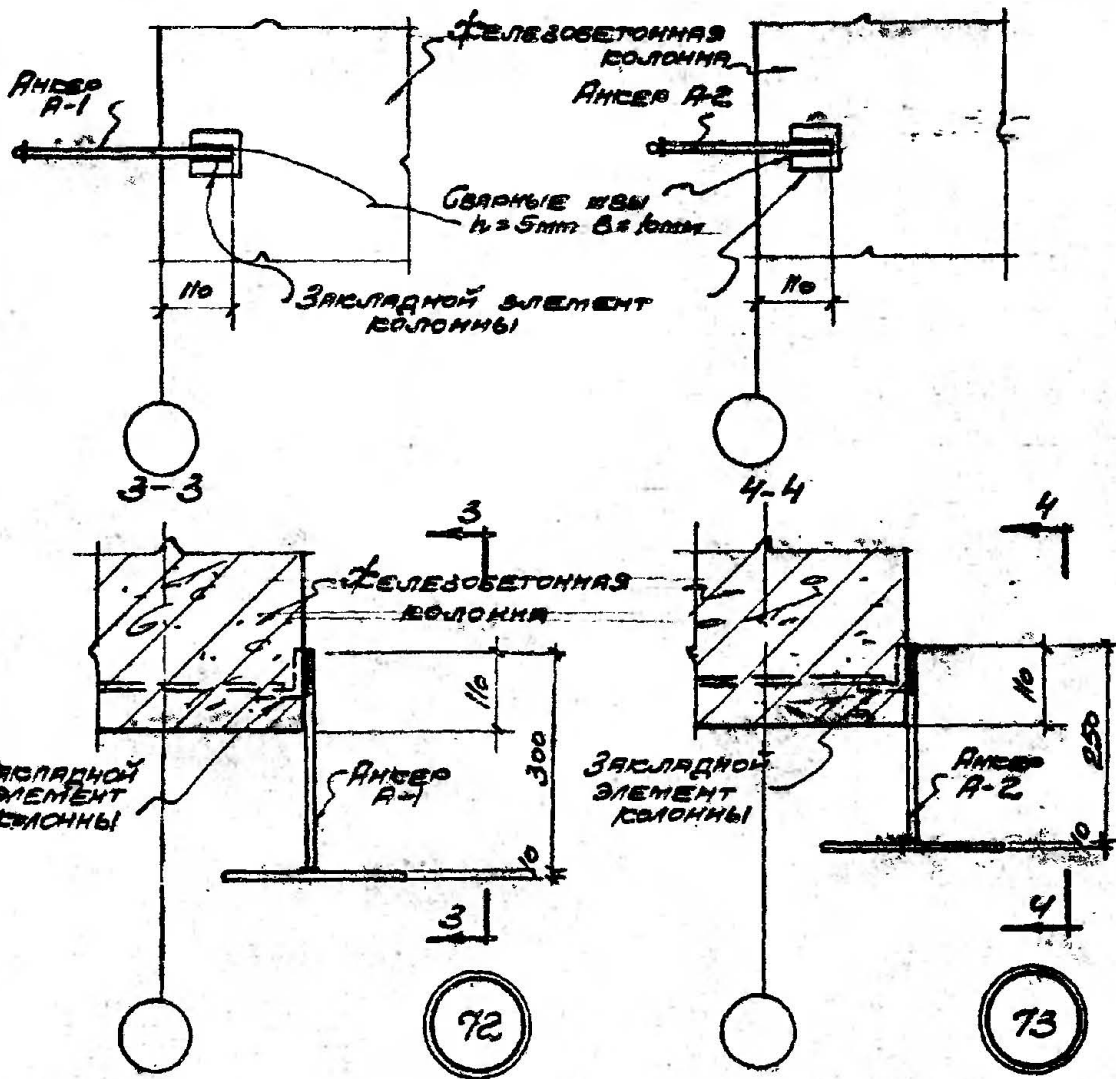
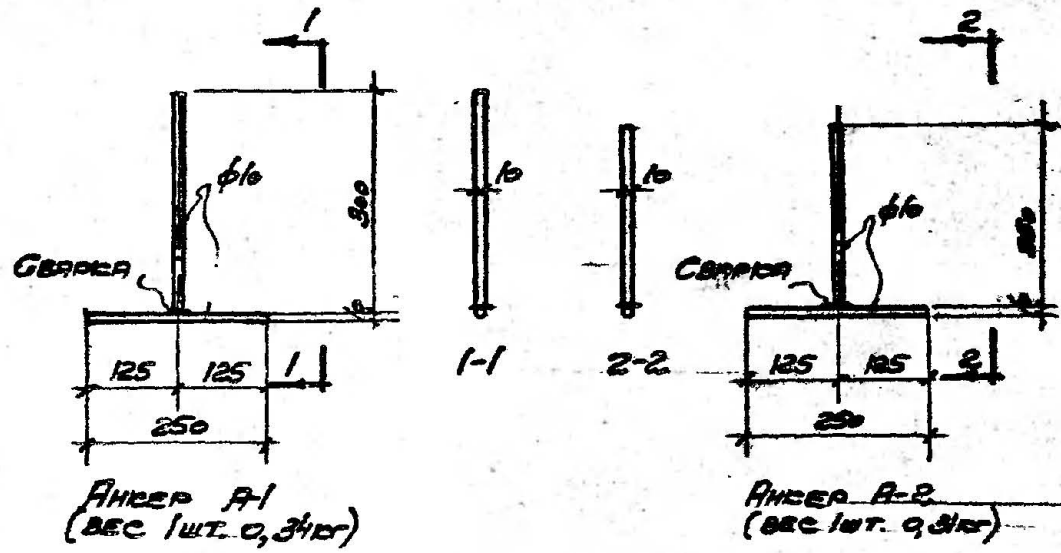

Исполн.	Исполн.	Исполн.
Провер.	Провер.	Провер.
Инж. Г. А. АРС.	Инж. Г. А. АРС.	Инж. Г. А. АРС.
Инж. А. А. АРС.	Инж. А. А. АРС.	Инж. А. А. АРС.
Инж. А. А. АРС.	Инж. А. А. АРС.	Инж. А. А. АРС.

Госстрой СССР  
ПРОЕКТОРНО-ПРОЕКТ  
ЦЕНТРАЛЬНОЕ ПОКРОВИТЕЛЬСТВО

ТД 1963	СТЕНЫ ИЗ ЖЕЛЕЗОБЕТОННЫХ ПАНЕЛЕЙ ТРЕХСТОЙНЫХ	Г-908-14
	АНКЕР А-1 И А-2 ДЕТАЛИ КРЕПЛЕНИЯ АНКЕРОВ К КОЛОННЕ	Лист 86

Зак. 488

Трп. 1000

18.7.1983.

Конструктор

ИЗДАТА

ИЗДА

ПРОМСТРОИПРОЕКТ