

ГОСТРОЙ СССР

ГЛАВНОЕ УПРАВЛЕНИЕ ПО СТРОИТЕЛЬНОМУ ПРОЕКТИРОВАНИЮ
ПРЕДПРИЯТИЙ, ЗДАНИЙ И СООРУЖЕНИЙ

Государственный Орден Трудового Красного Знамени
ПРОЕКТНЫЙ ИНСТИТУТ

ПРОМСТРОЙПРОЕКТ

СЕРИЯ Г-903

ТИПОВЫЕ ДЕТАЛИ ЗДАНИЙ

РАЗДЕЛ I

СТЕНЫ

ВЫПУСК 13

**СТЕНЫ ИЗ ЛЕГКИХ БЕТОННЫХ
ПАНЕЛЕЙ ТОЛЩ. 200, 240 мм.**

МОСКВА 1963 г.

ПОЯСНЕНИЯ К ВЫПУСКУ

Выпуск 13 содержит рабочие чертежи архитектурно-строительных деталей панельных стен одноэтажных производственных зданий с шагом колонн 6м по периметру с нулевой привязкой колонн к разбивочным осям здания.

Стены приняты из легких бетонных панелей толщиной 200 и 240 мм по сериям СТ-02-18 и СТ-02-11/61 разработанным Гипротисом.

В местах ворот стены выкладываются из кирпича толщиной 380 и 510 мм с различной привязкой наружной грани стены к разбивочным осям здания.

Порядок использования типовых деталей серии Г-903-13 в рабочих чертежах проекта помещен в "Указаниях для проектирования" (см. серию Г-903 издание 1959 г.).

С. Шварц
В. Варенцова

Мин. СТ П	Д. ДРАМОВ
ГЛ. АРХ. ПР.	ШВАРЦ
РУК. ГР. АРХ.	ВАРЕНЦОВА

Госстрой СССР
ПРОМСТРОИПРОЕКТ
ЦЕНТРАЛЬНОЕ ПРОИЗВОДСТВО

 1963	СТЕНЫ ИЗ ЛЕГКИХ БЕТОННЫХ ПАНЕЛЕЙ	Г-903-13	
	Пояснения к выпуску	ЛИСТ	А

ВЫПУСК 13

Стены из легких бетонных панелей толщиной 200мм и 240 мм

Содержание

№ деталей	Наименование листа	№ № листа
Стены из легких бетонных панелей толщ. 200 мм		
1,2,3,4	Детали планов	1,2
5	Деталь разреза. Узел "А"	3
6,7	Детали разрезов при плоских кровлях	4
8,9,10, 11,12,13	Ворота распашные 3х3м Детали плана	5,6,7
14,15,16	Ворота распашные 3х3м или 4х3м Детали разрезов	8
17,18,19, 20,21,22	Ворота распашные 3х3м Детали плана	9,10,11
23,24,25	Ворота распашные 3х3м или 4х3м Детали разрезов	12
26,27,28, 29,30,31	Ворота распашные 4х3м или 4х4,2м Детали плана	13,14,15
32,33	Ворота распашные 4х4,2м Детали разрезов	16
34,35	Ворота распашные 4х3м или 4х4,2м Детали плана	17
36,37	Ворота распашные 4х4,2м Детали разрезов	18
38,39,40, 41,42,43, 44,45,46, 47,48,49	Ворота распашные 3х3м Детали плана	19,20,21, 22,23,24
50,51,52, 53,54,55, 56,57	Ворота распашные 4х3м или 4х4,2м Детали плана	25,26, 27,28
58,59,60, 61,62,63	Ворота распашные 4,7х5,6м Детали плана	29,30,31
64,65	Ворота распашные 4,7х5,6м Детали разрезов	32

№ № деталей	Наименование листа	№ № листа
<u>Стены из легких бетонных панелей толщ. 240 мм</u>		
66,67, 68,69	Детали плана	33,34
70	Деталь разреза. Узел "А"	35
71,72	Детали разрезов при плоских кровлях	36
73,74,75, 6,77,78	Ворота распашные 3х3м Детали плана	37,38,39
9,80	Ворота распашные 4х3м или 3х3м Детали разрезов	40
81,82,83, 84,85,86	Ворота распашные 3х3м Детали плана	41,42,43
87,88,89	Ворота распашные 4х3м или 3х3м Детали разрезов	44
90,91,92, 93,94,95	Ворота распашные 4х3м или 4х4,2м Детали плана	45,46,47
96,97	Ворота распашные 4х4,2м Детали разрезов	48
98,99	Ворота распашные 4х3м или 4х4,2м Детали плана	49
100,101	Ворота распашные 4х4,2м Детали разрезов	50
102,103,104, 105,106,107, 108,109,110, 111,112,113	Ворота распашные 3х3м Детали плана	51,52,53, 54,55,56
114,115,116, 117,118,119, 120,121	Ворота распашные 4х3м или 4х4,2м Детали плана	57,58,59, 60
122,123,124, 125,126,127	Ворота распашные 4,7х5,6м Детали плана	61,62,63
128,129	Ворота распашные 4,7х5,6м Детали разрезов	64
130,131	Детали заделки вертикальных и горизонтальных швов	65
132,133	Детали заделки вертикальных швов в местах примыкания к кирпичной кладке	66
134,135	Детали заделки деформационных швов	67
136,137	Анкеры А-1 и А-2 Детали крепления анкеров к колонне	68

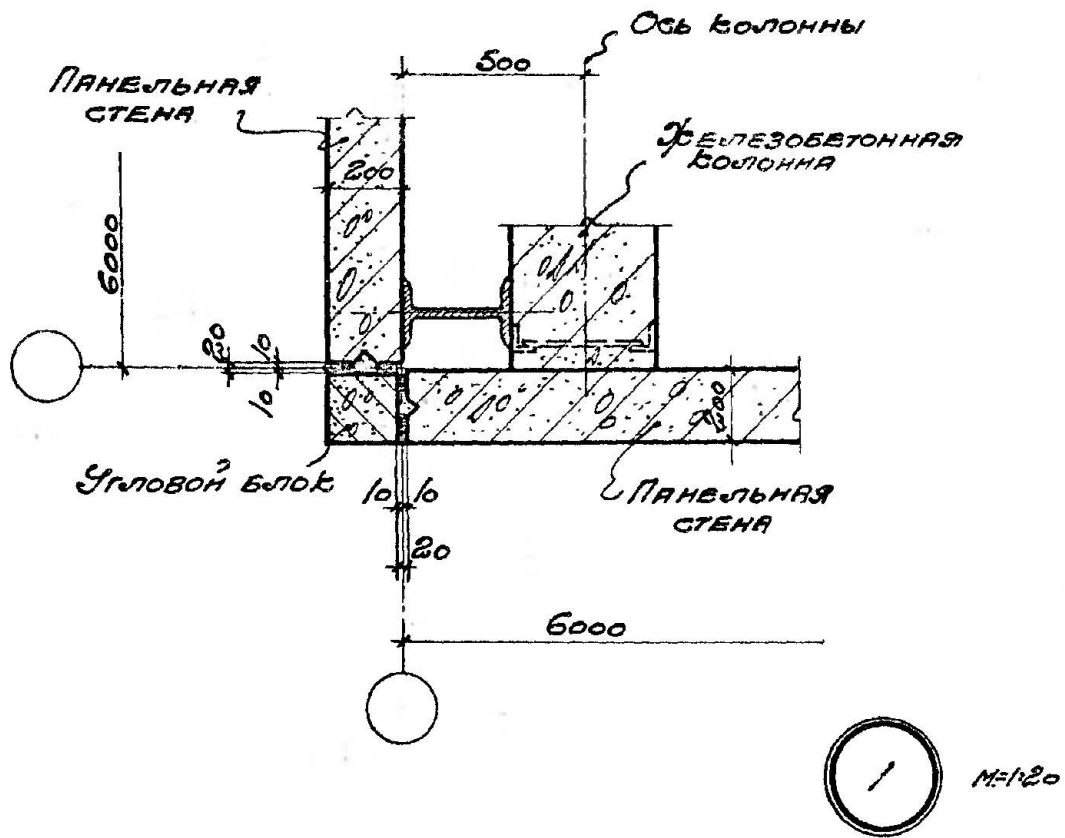
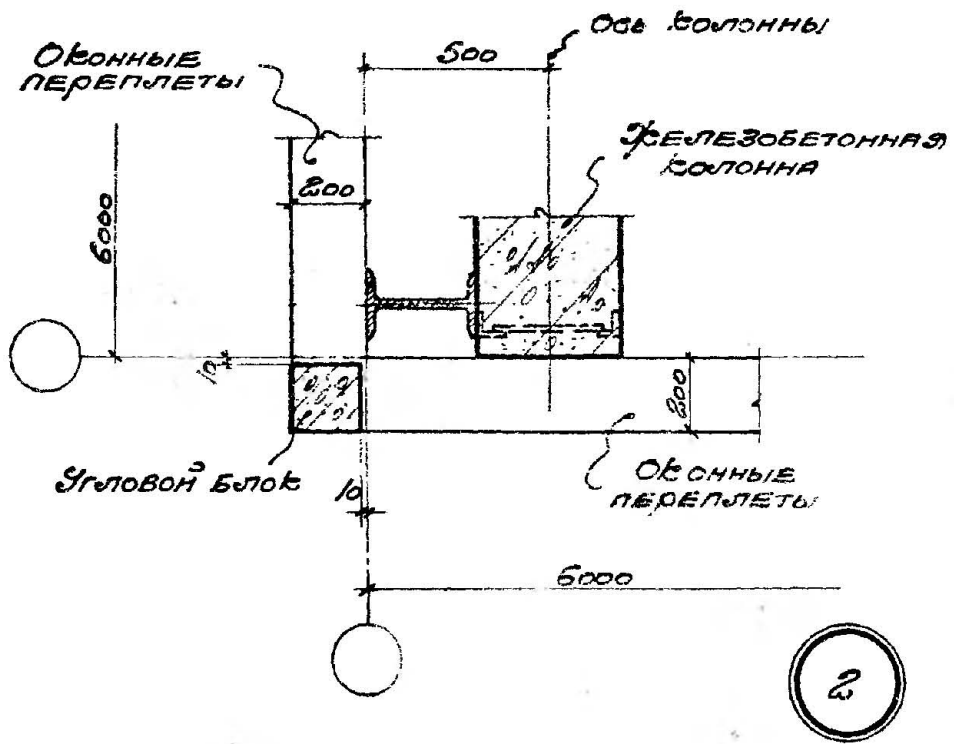

Госстрой СССР
 ПРОМСТРОЙПРОЕКТ
 Центральное производство
 Гл. арх. пр. Шварц.
 Рук. гр. арх. Варенцова
 Исполнитель Радугина
 Д. Шварц
 И. Варенцова
 В. Радугина

	СТЕНЫ ИЗ ЛЕГКОБЕТОННЫХ ПАНЕЛЕЙ ТОЛЩ. 200 мм	Г-903-13	
	ДЕТАЛИ ПЛАНА	ЛИСТ	1

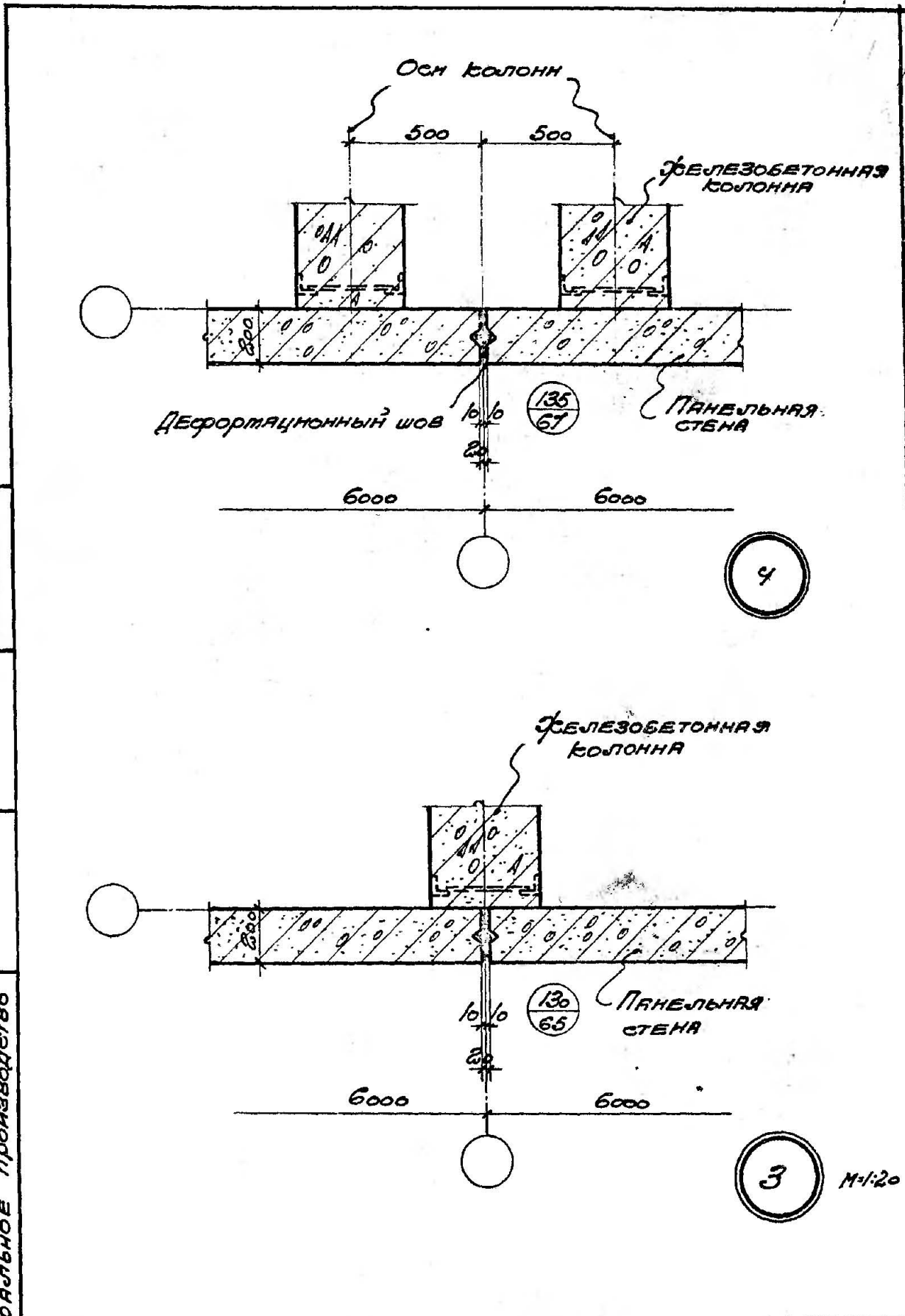

Ш. М. Р. П. Р.	Ш. М. Р. П. Р.
В. А. Р. Е. Н. О. В. А.	В. А. Р. Е. Н. О. В. А.
И. П. О. Л. О. Н. Т. Е. Л. Ъ. Р. А. В. Л. Д. У. Г. И. Н. А.	И. П. О. Л. О. Н. Т. Е. Л. Ъ. Р. А. В. Л. Д. У. Г. И. Н. А.

Госстрой СССР
 ПРОМСТРОЙПРОЕКТ
 Центральное производство



СТЕНЫ ИЗ ЛЕГКИХ БЕТОННЫХ ПАНЕЛЕЙ ТОЛЩ. 200 мм.

ДЕТАЛИ ПЛАНА

Г-903-13

Лист 2

О. Сидорова
 Руководитель
 ШВАРЦ
 ВАРЕНЦОВА
 РАДОУГИНА

Госстрой СССР
 ЦЕНТРАЛЬНОЕ ПРОИЗВОДСТВО
 ПРОМСТРОЙПРОЕКТ

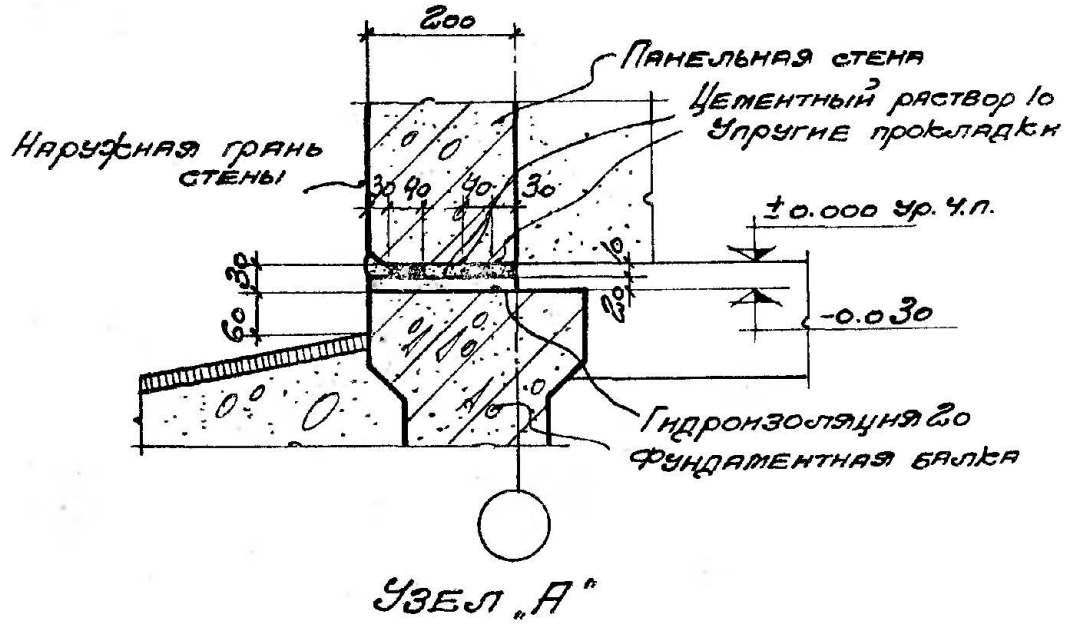
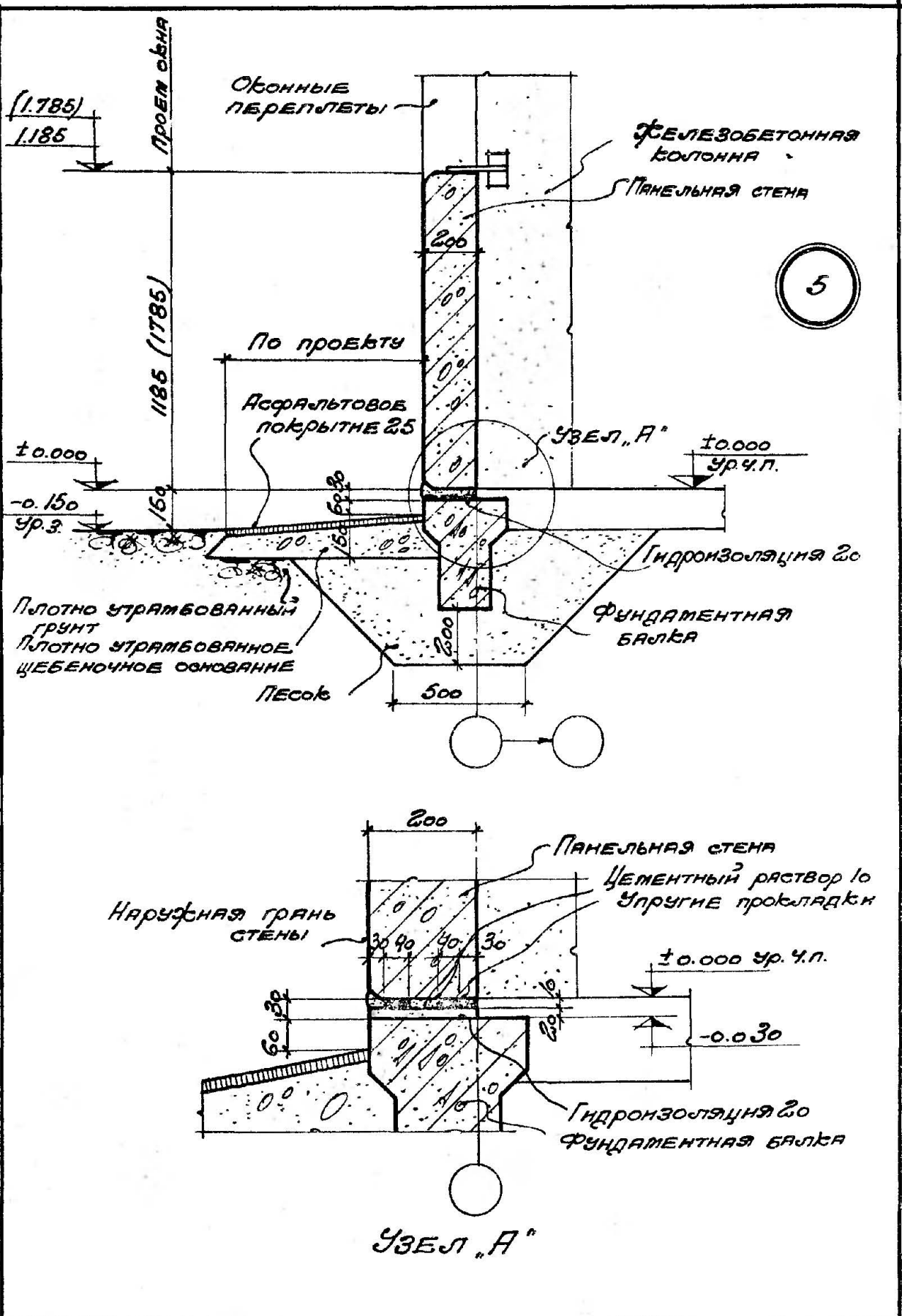

СТЕНЫ ИЗ ЛЕГКОБЕТОННЫХ ПАНЕЛЕЙ ТОЛУ. 200 мм. Г-903-13
 ДЕТАЛЬ РАЗРЕЗА. УЗЕЛ. А" Лист 3

1963

Госстрой СССР
 ПРОМСТРОЙПРОЕКТ
 Центральное производств

Ил. Арх. ир. Шару.
 Дир. Гр. Арх. Баренцова
 Исполнитель Радаугина

Ст. Инж. Шурин
 Инж. Шурин
 Инж. Шурин

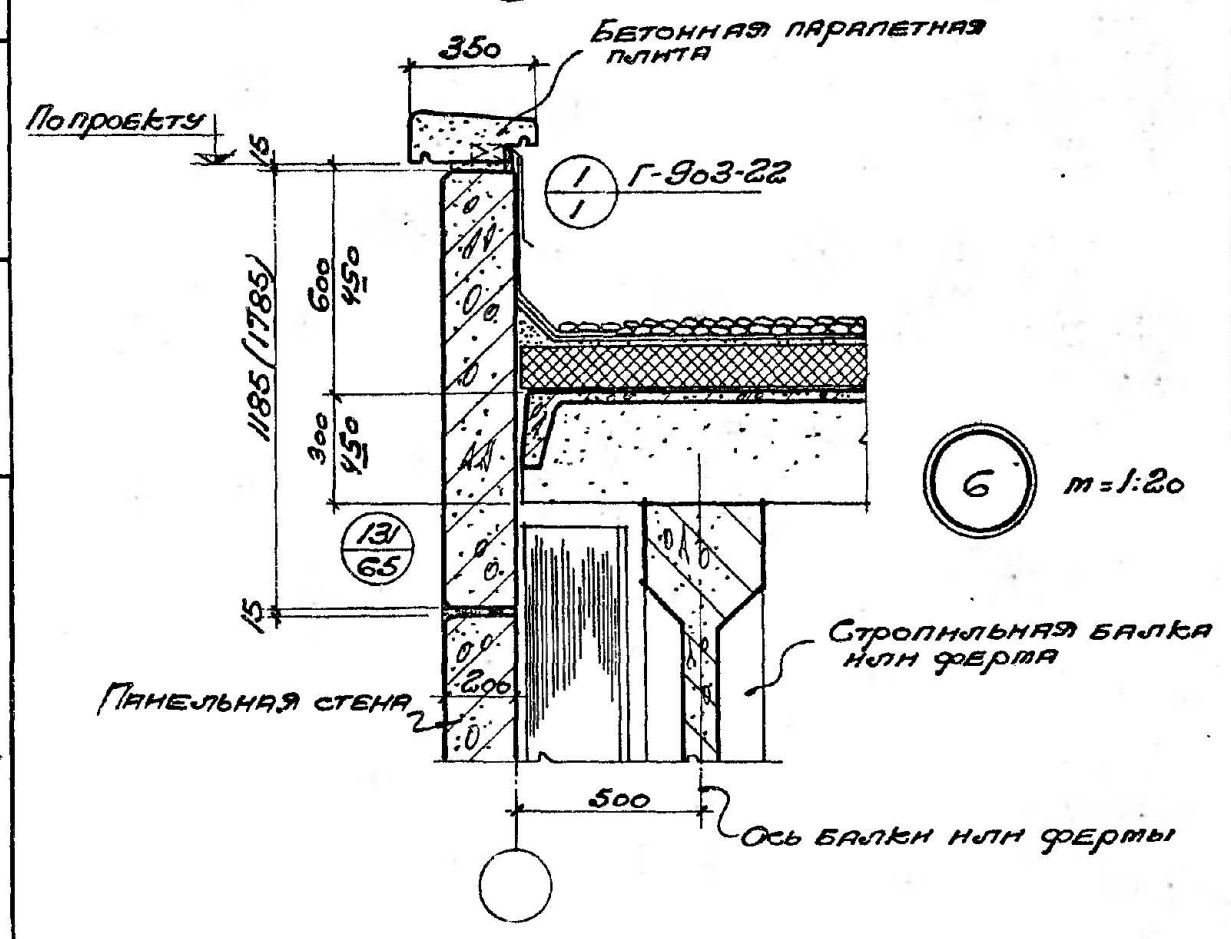
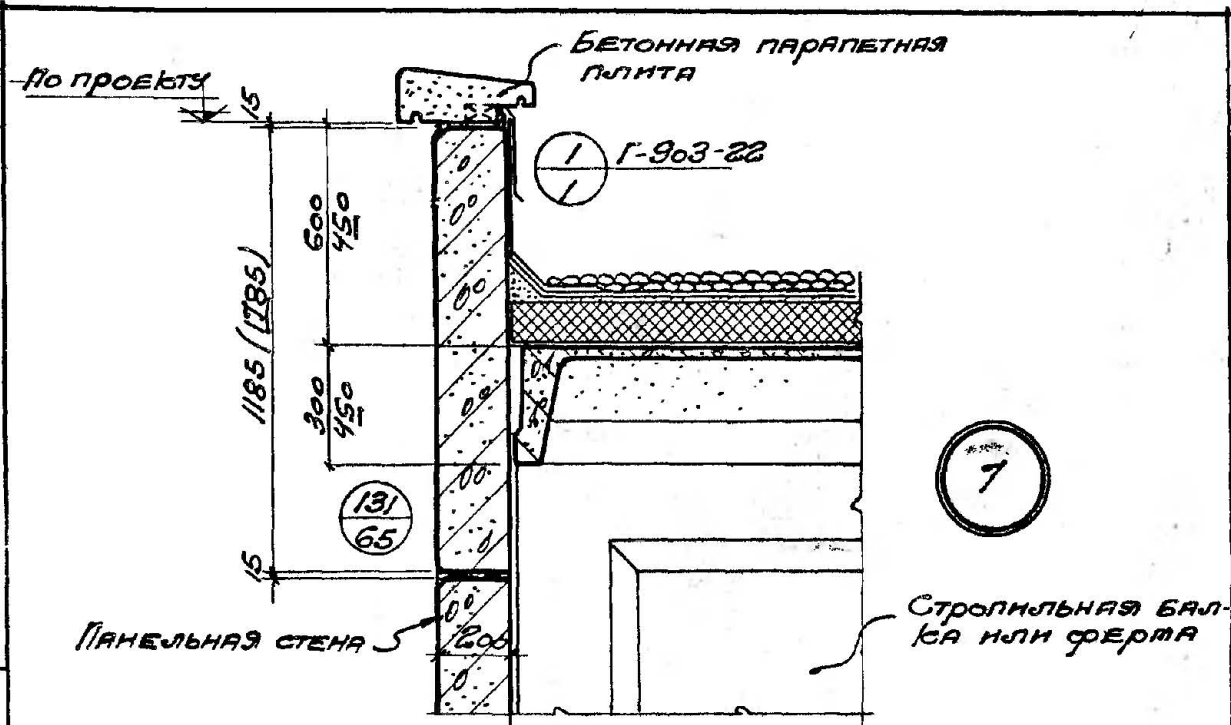

ТА 1963	Стены из легких бетонных панелей толщи. 600 мм.	Г-903-13
	Детали разрезов при плоских кровлях.	Лист 4

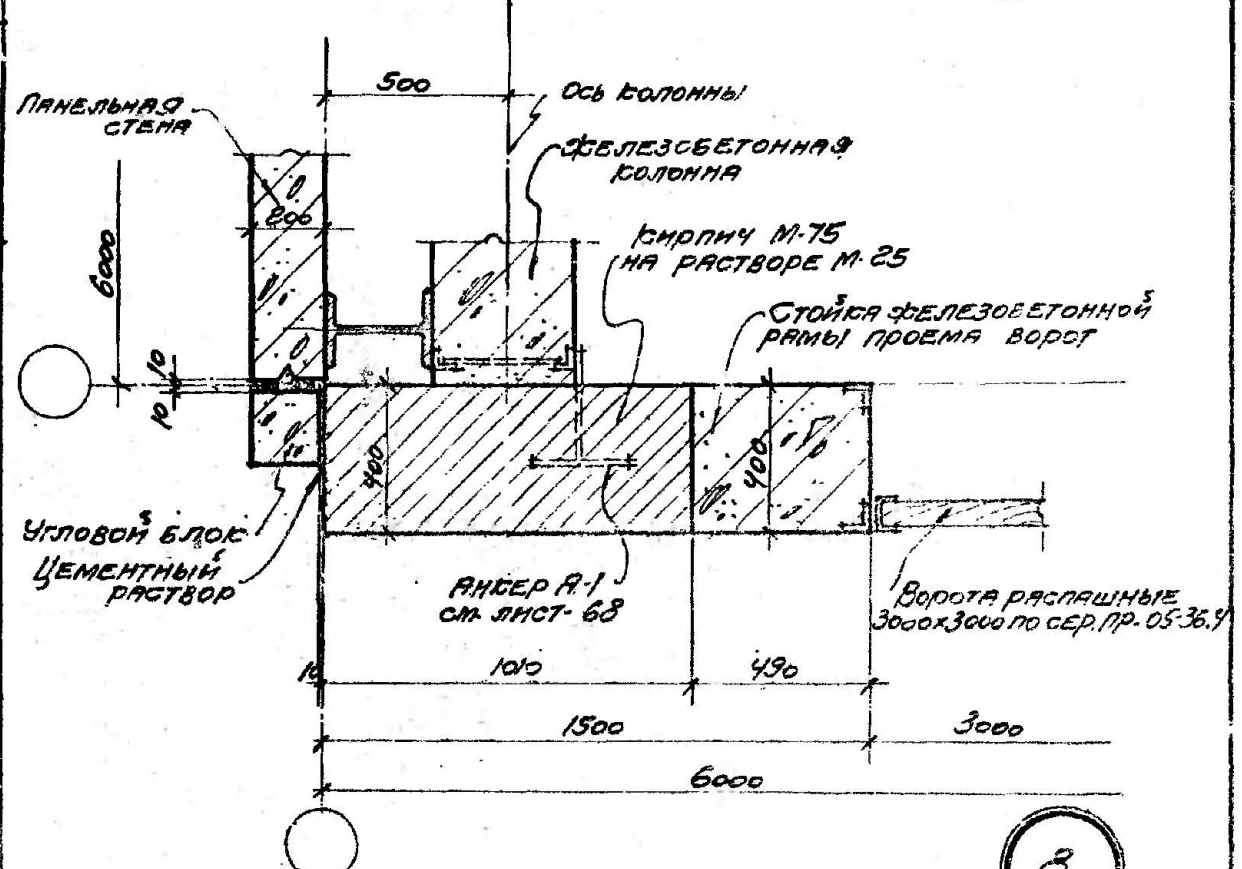
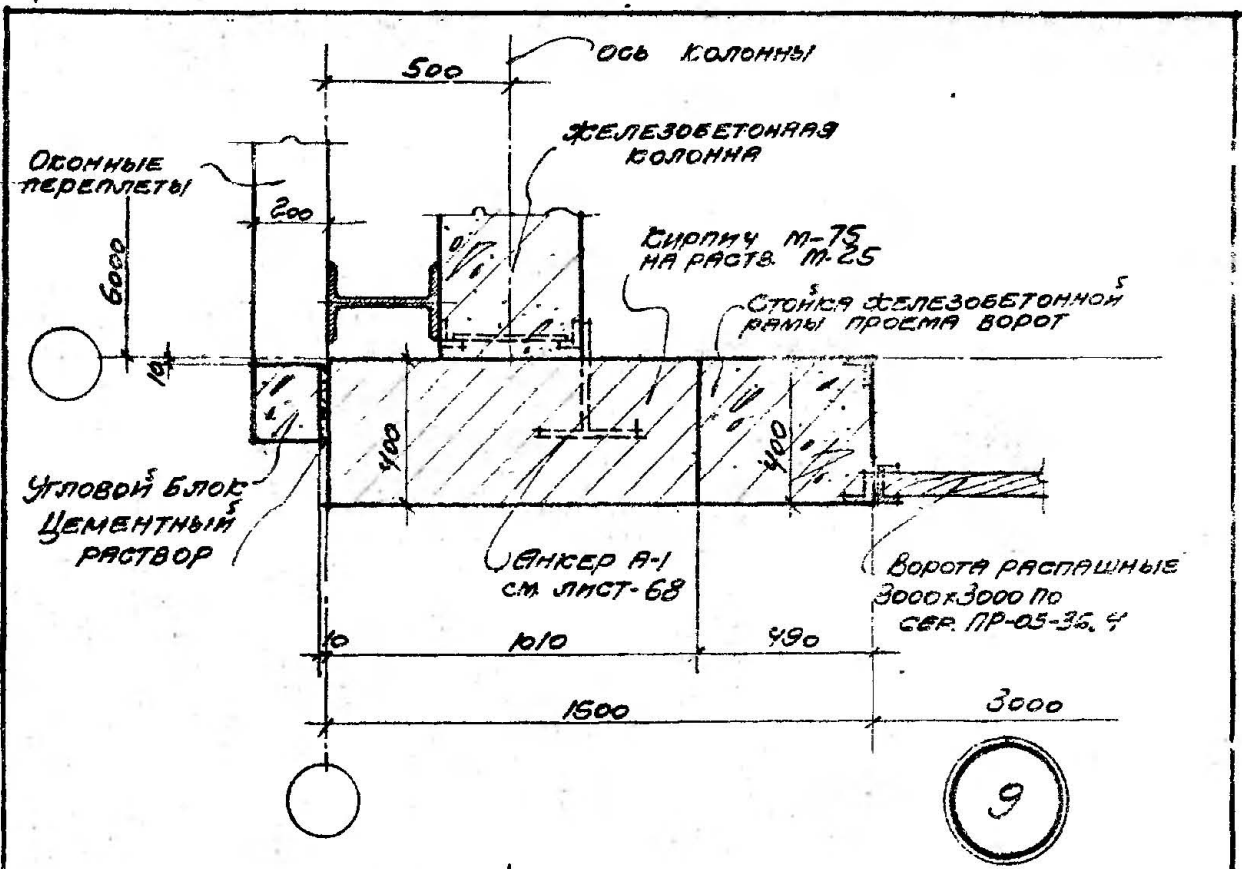

ПРИМЕЧАНИЕ. ДЕТАЛИ РАЗРЕЗОВ СМ. ЛИСТ 8

ГОССТРОЙ СССР
 ПРОМСТРОЙПРОЕКТ
 ЦЕНТРАЛЬНОЕ ПРЕИЗВОДСТВО
 ГЛАВ. АРХ. ПР. ШВАРУ
 РУК. ГР. АРХ. ВАРЕНУОВА
 ИСПОЛНИТЕЛЬ РАДУГИНА
 Р. В. Ш.

ТА 1963	СТЕНЫ ИЗ ЛЕГКИХ БЕТОННЫХ ПАНЕЛЕЙ ТОЛЩ. 200ММ	Г-903-13
	ВОРОТА РАСПАШНЫЕ 3x3М ДЕТАЛИ ПЛАНА	ЛИСТ 5

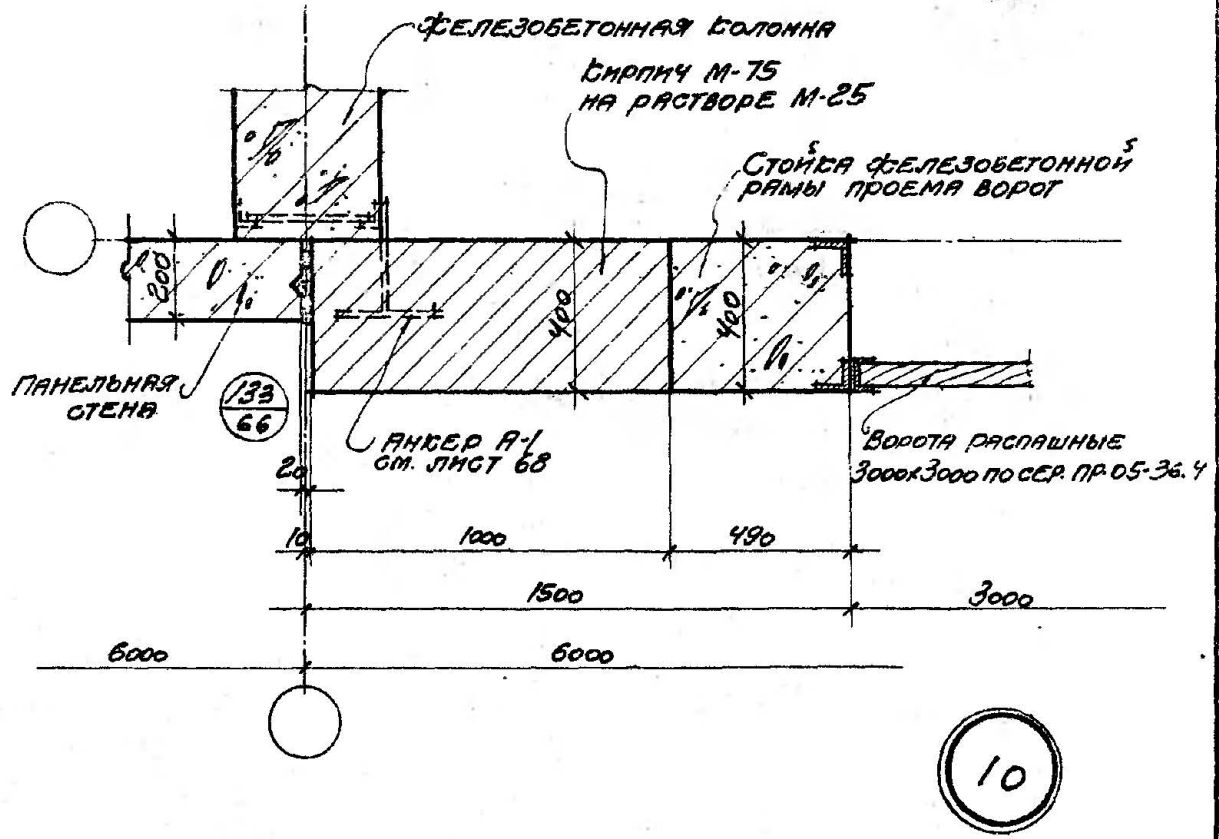
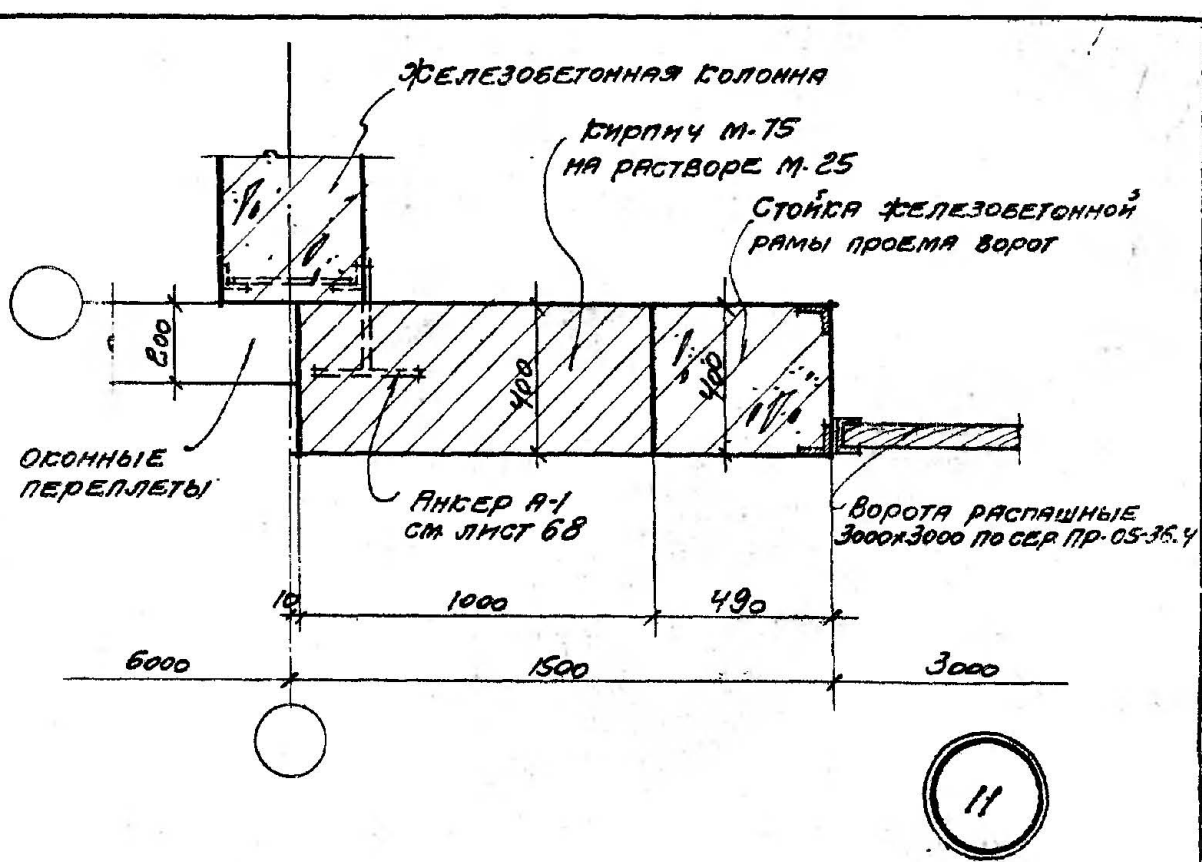

ПРИМЕЧАНИЕ. ДЕТАЛИ РАЗРЕЗОВ СМ. ЛИСТ 8

Госстрой СССР
 ЦЕНТРАЛЬНОЕ ПРОИЗВОДСТВО
 ПРОМСТРОЙПРОЕКТ
 Исполнит: РАДУГНА
 Рук. гр. арх.: ВАРЕНЦОВА
 Гл. арх. пр.: ШВАРЦ
 Проверил: [signature]
 [signature]

ТД 1963.	СТЕНЫ ИЗ ЛЕГКИХ БЕТОННЫХ ПАНЕЛЕЙ ТОЛЩ. 200 мм	Г-903-13
	ВОРОТА РАСПАШНЫЕ 3x3 м ДЕТАЛИ ПЛАНА	ЛИСТ 6

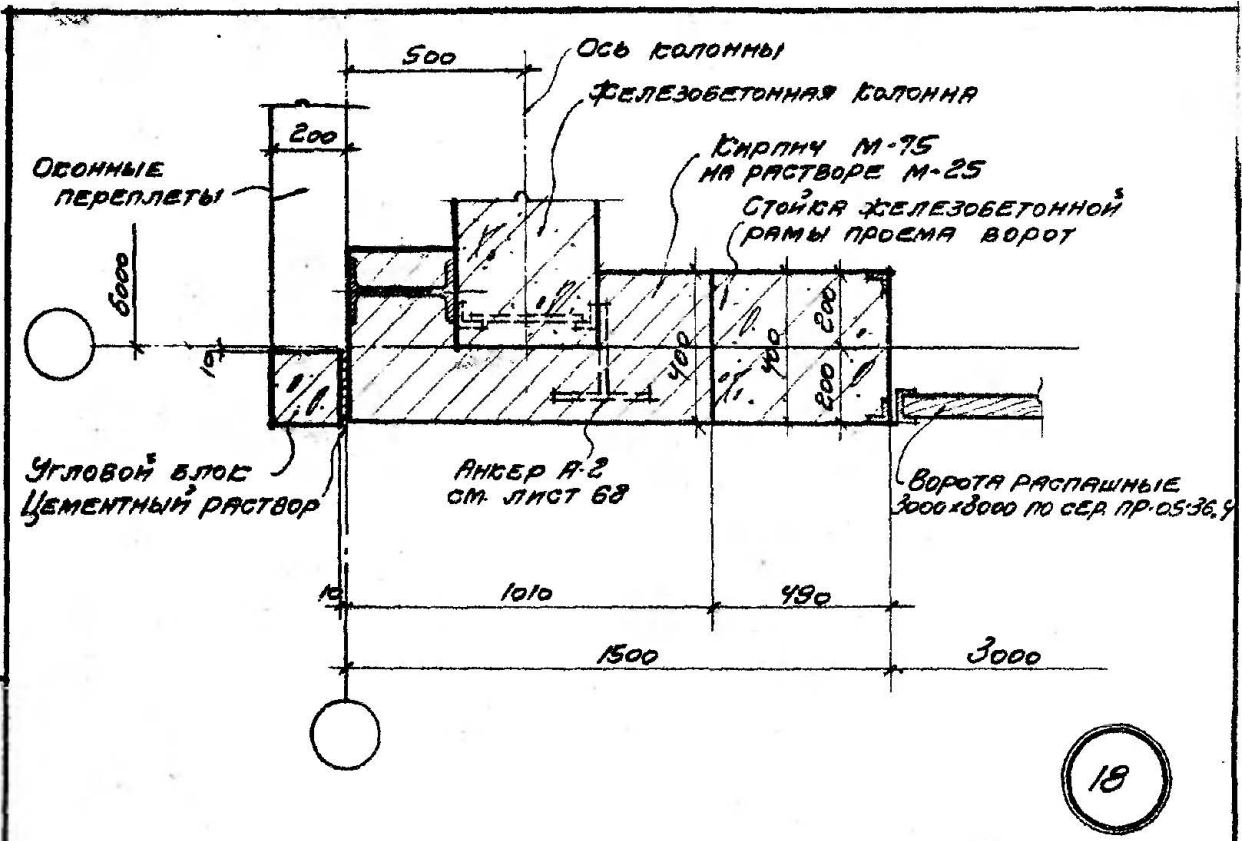

18

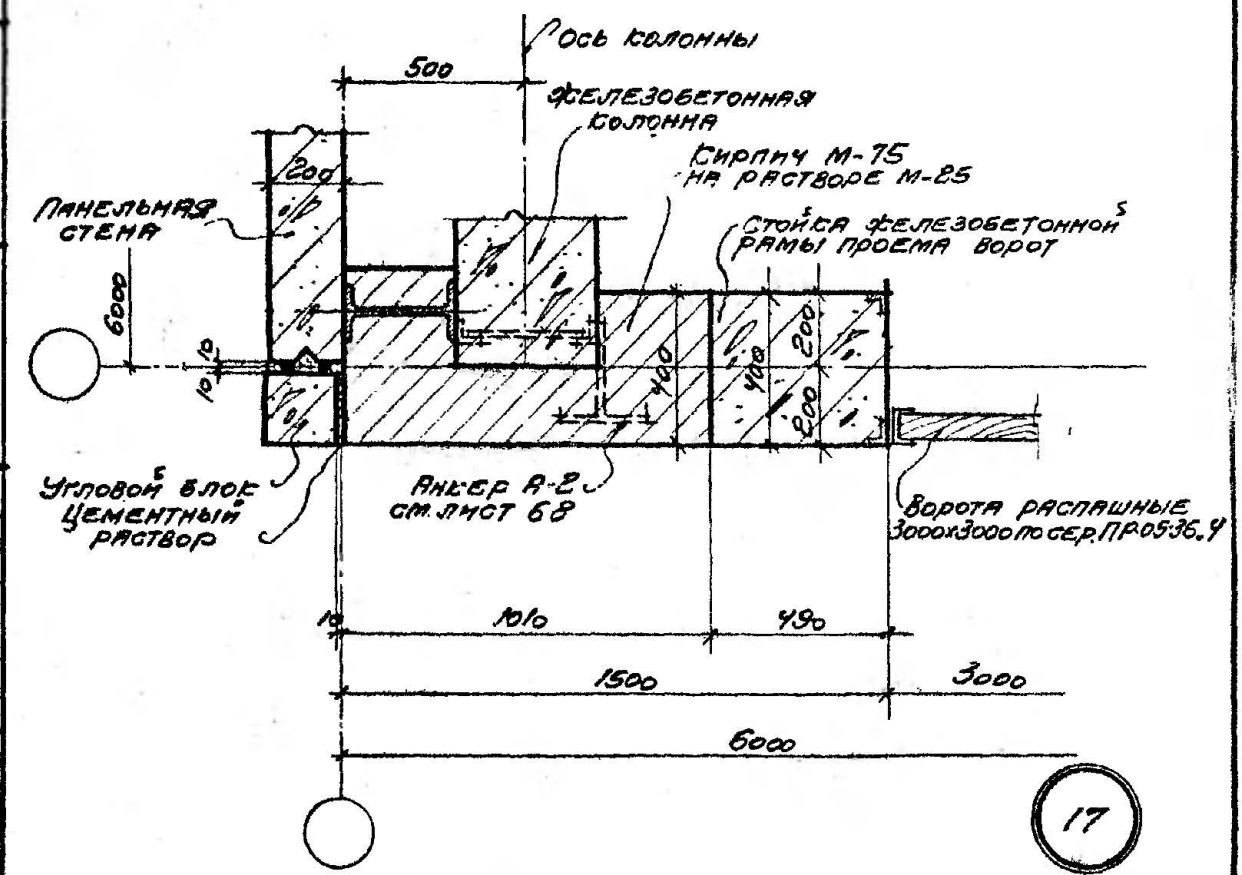

17

ПРИМЕЧАНИЕ. ДЕТАЛИ РАЗРЕЗОВ см. ЛИСТ 12

Госстрой СССР
ПРОМСТРОЙПРОЕКТ
 Центральное производств

Гл. арх. пр. Шварц
 Инж. пр. арх. Варенцова
 Исполнитель Радошугина

1963

ТА	Стены из легких бетонных панелей толщиной 200 мм	Г-903-13	
	Ворота распашные 3x3 м. ДЕТАЛИ ПЛАНА.	ЛИСТ	9

Д. С. Ш. Ш.
 Д. С. Ш. Ш.
 Д. С. Ш. Ш.

ШВАРУ
 ВАРЕНЦОВА
 РАДУГИНА

Г.А. АРХ. ПР.
 Р.У.С. Г.А. АРХ.
 ИСПОЛНИТ.

Госстрой СССР
ПРОМСТРОЙПРОЕКТ
 Центральное производство

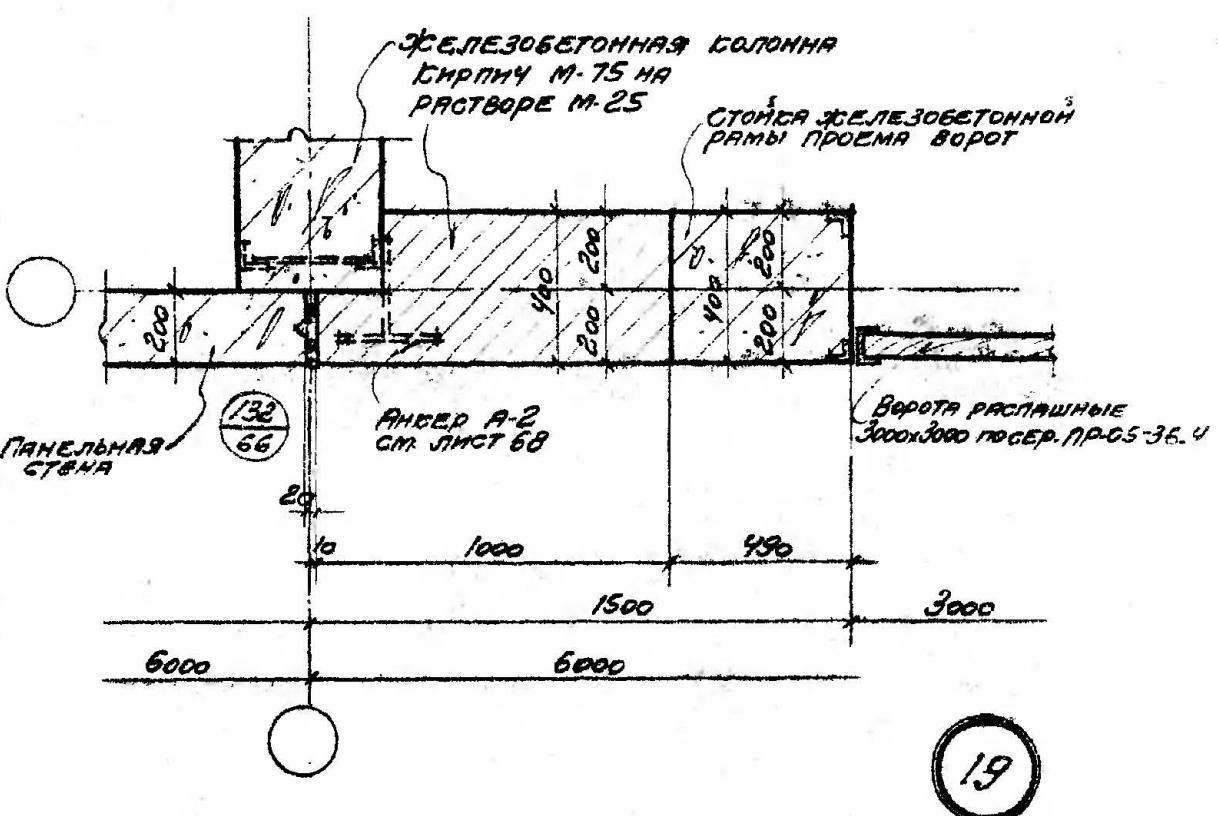
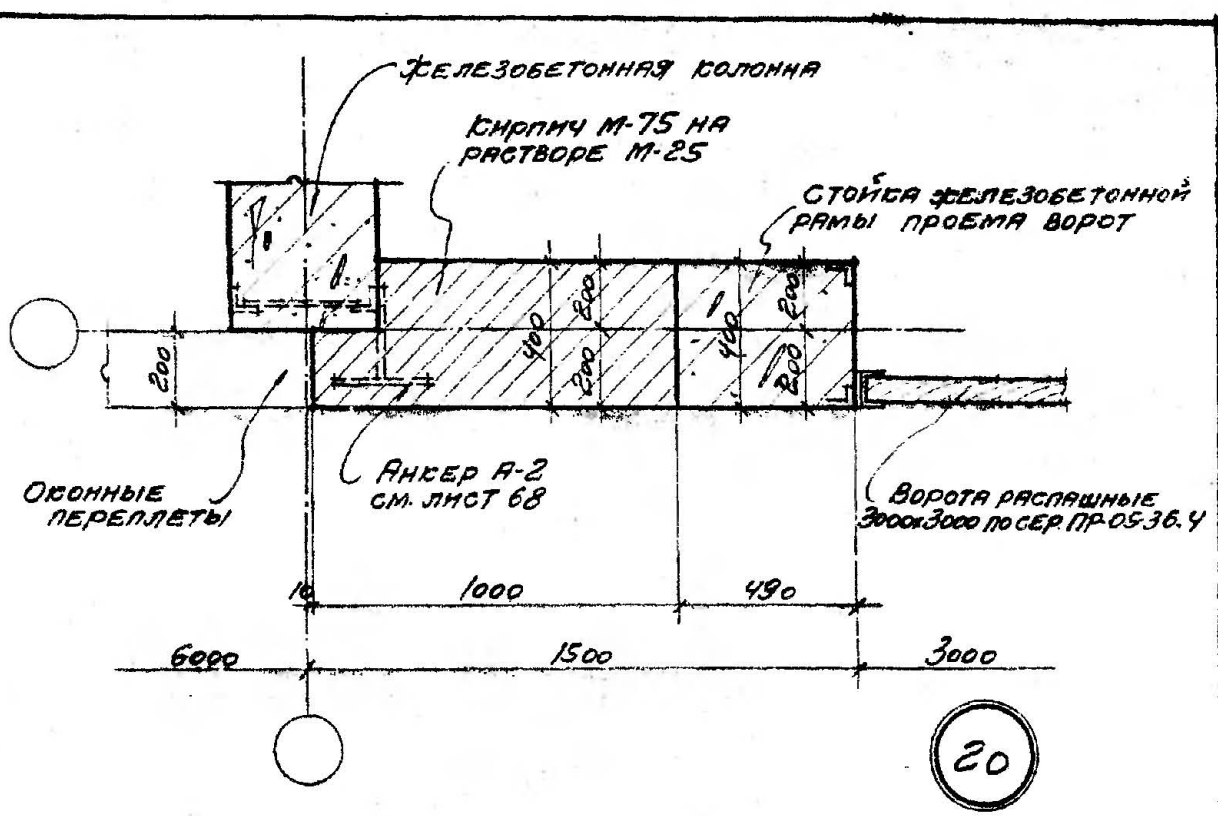

ПРИМЕЧАНИЕ: ДЕТАЛИ РАЗРЕЗОВ СМ. ЛИСТ 12

ТА 1963	СТЕНЫ ИЗ ЛЕГКИХ БЕТОННЫХ ПАНЕЛЕЙ ТОЛЩ. 200 ММ.	Г-903-13	
	ВОРОТА РАСПАШНЫЕ 3x3 М ДЕТАЛИ ПЛАНА.	ЛИСТ	10

С. Шварц
Инженер
З. Брауншварц

Шварц
В. Аренцова
Радугина

И. А. А. А. А.
Р. С. Г. А. А. А.
А. С. А. А. А.

Госстрой СССР
ПРОМСТРОЙПРОЕКТ
ЦЕНТРАЛЬНОЕ ПРОИЗВОДСТВО

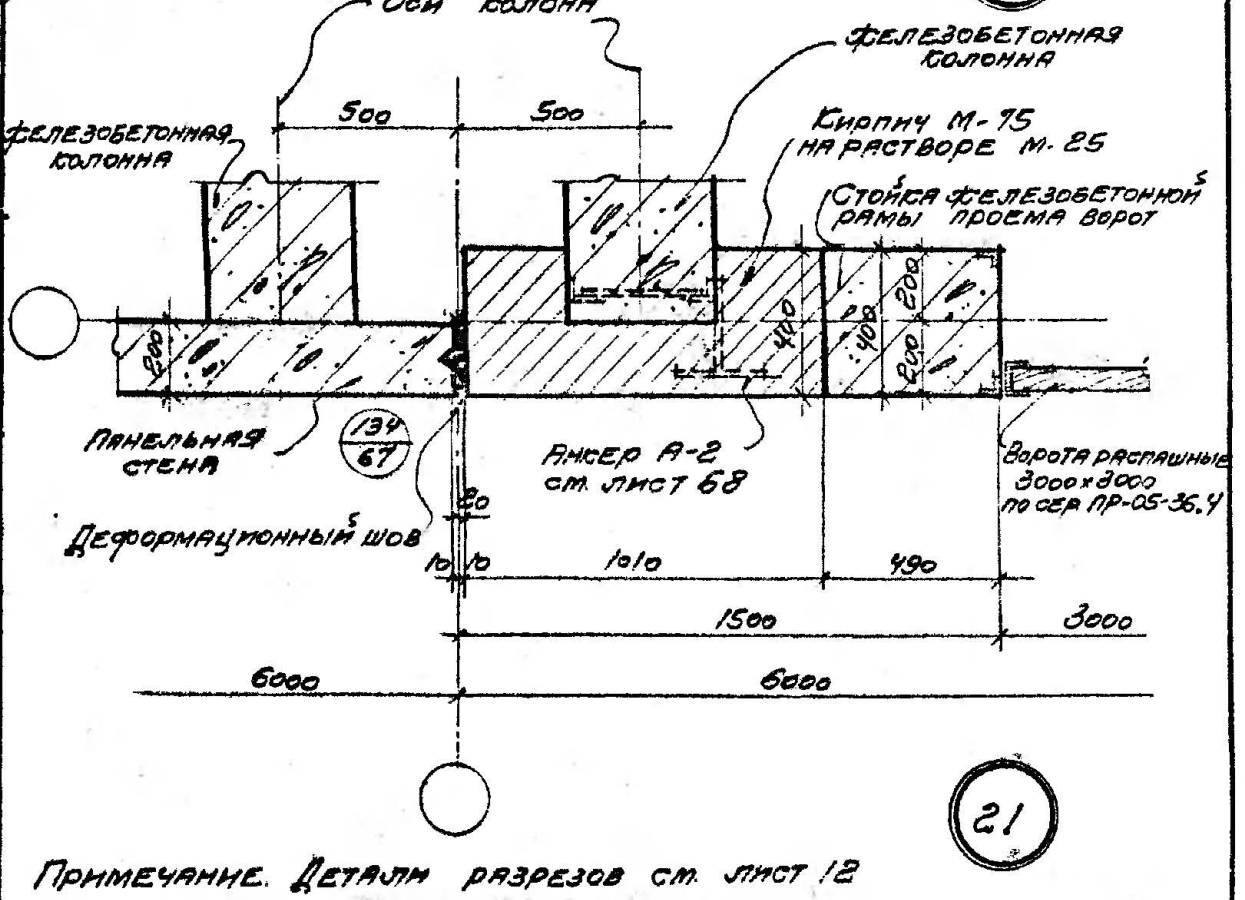
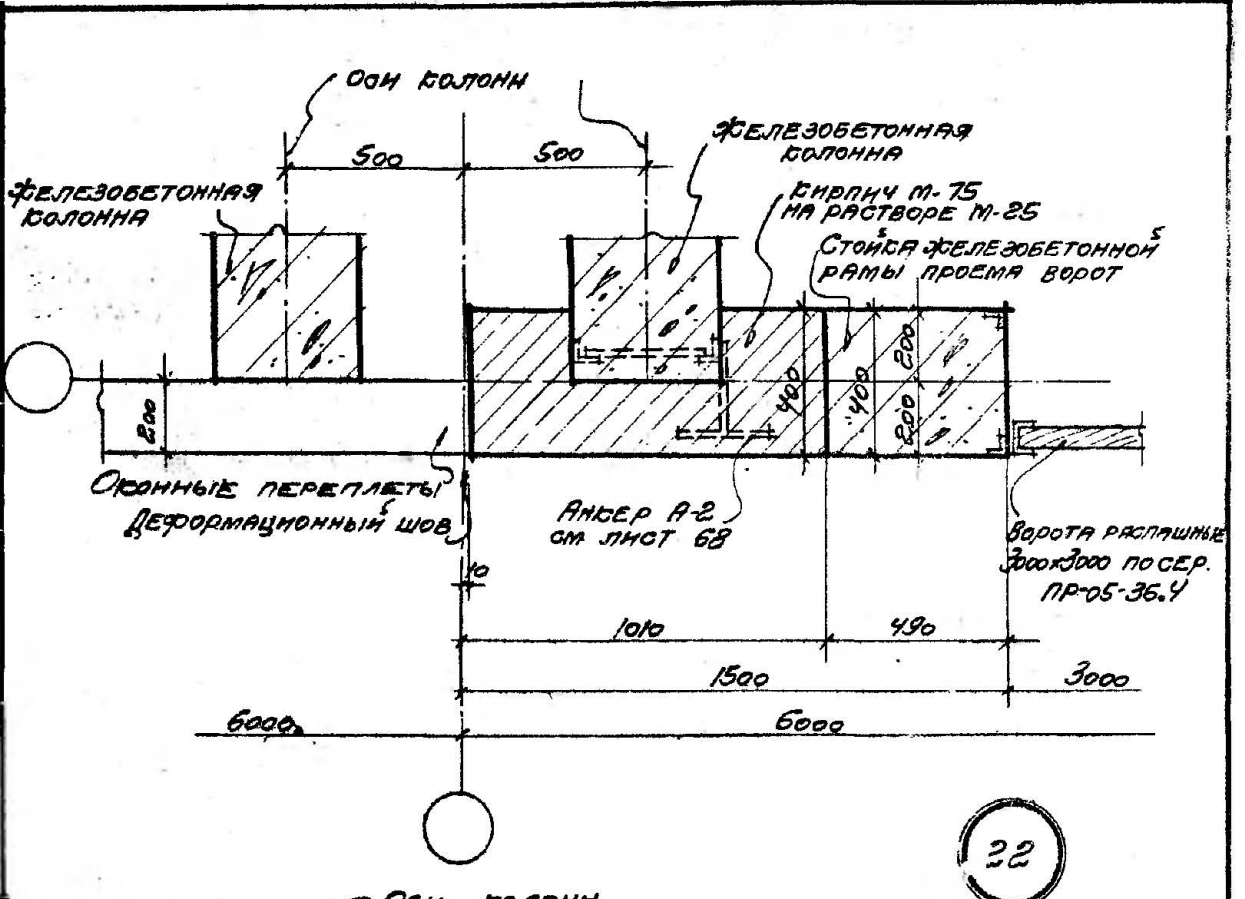



ПРИМЕЧАНИЕ. ДЕТАЛИ РАЗРЕЗОВ СМ. ЛИСТ 12

ТА 1963	СТЕНЫ ИЗ ЛЕГКИХ БЕТОННЫХ ПАНЕЛЕЙ ТОЛЩ. 200ММ	Г-903-13
	ВОРОТА РАСПАШНЫЕ 3x3 м. ДЕТАЛИ ПЛАНА	ЛИСТ 11

ШВАРЦ
 ВАРЕНУЧОВА
 РАДУГИНА
 ИСПОЛНИТЕЛЬ
 РАБОТЫ
 ГА АРХ ПР
 РУК ПР АРХ
 ПРОЕКТА

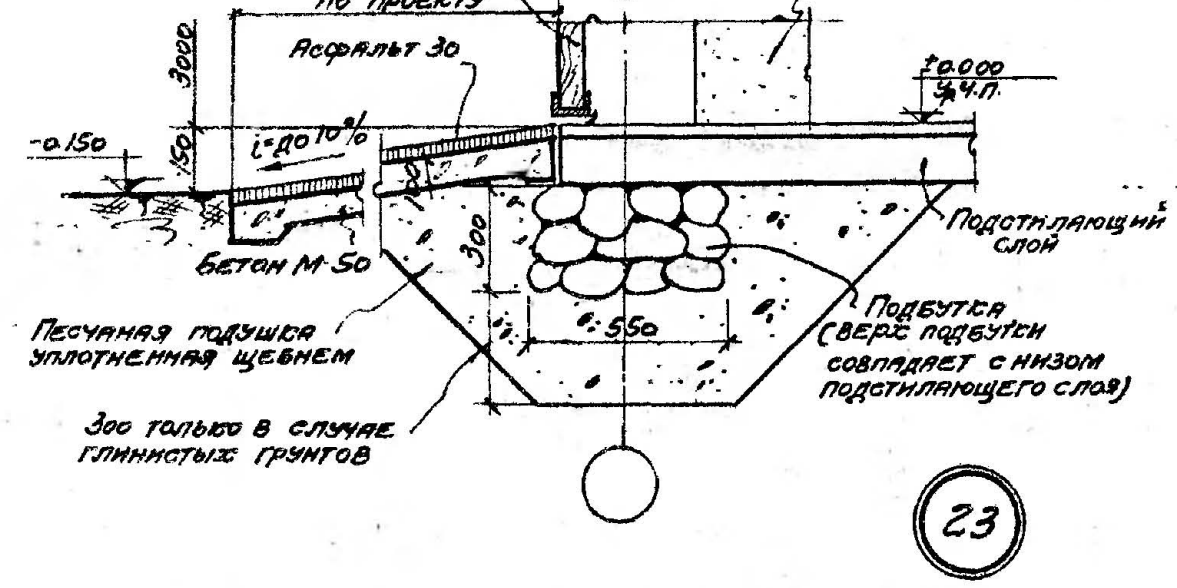
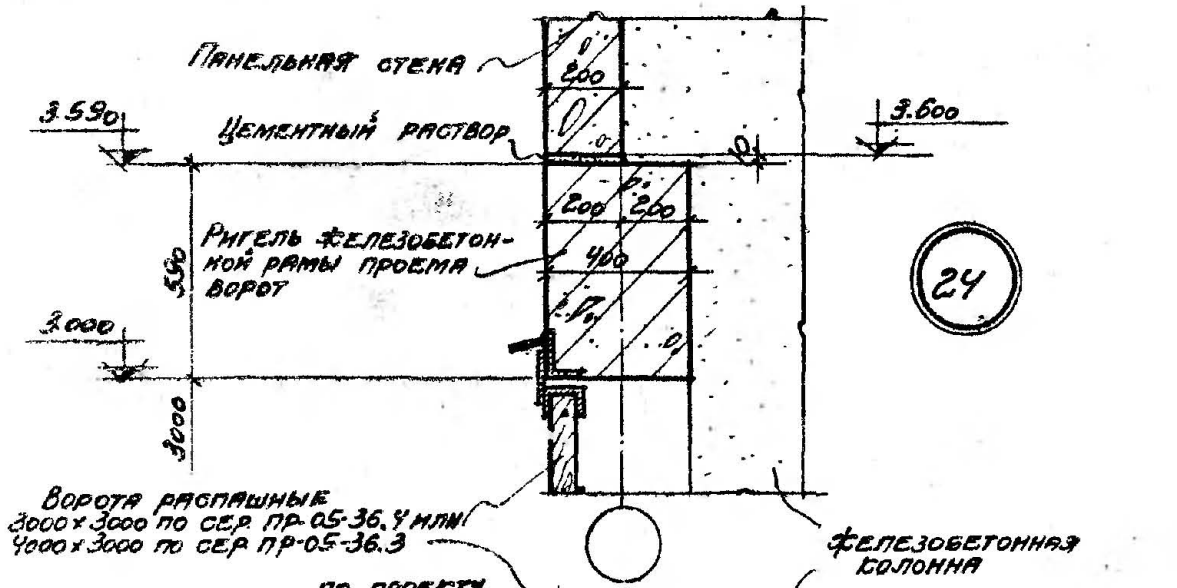
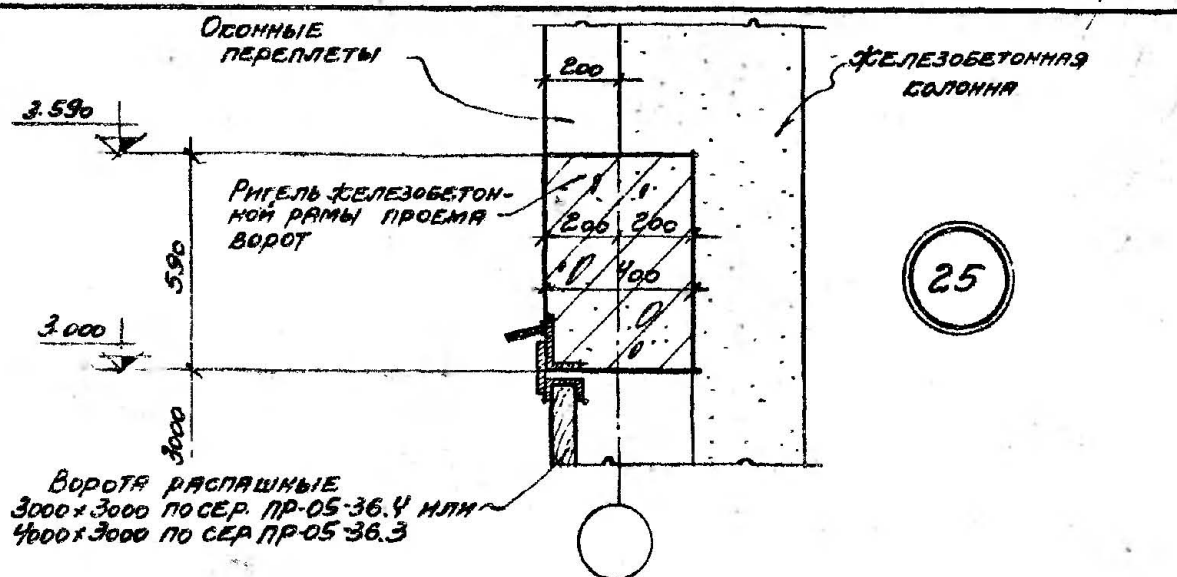
ГОССТРОЙ СССР
 ПРОМСТРОЙПРОЕКТ
 ЦЕНТРАЛЬНОЕ ПРОИЗВОДСТВО



 1963	Стены из легких бетонных панелей толщ. 200 мм.	Г-903-13
	Ворота распашные 3x3 м или 4x3 м Детали разрезов	лист 12

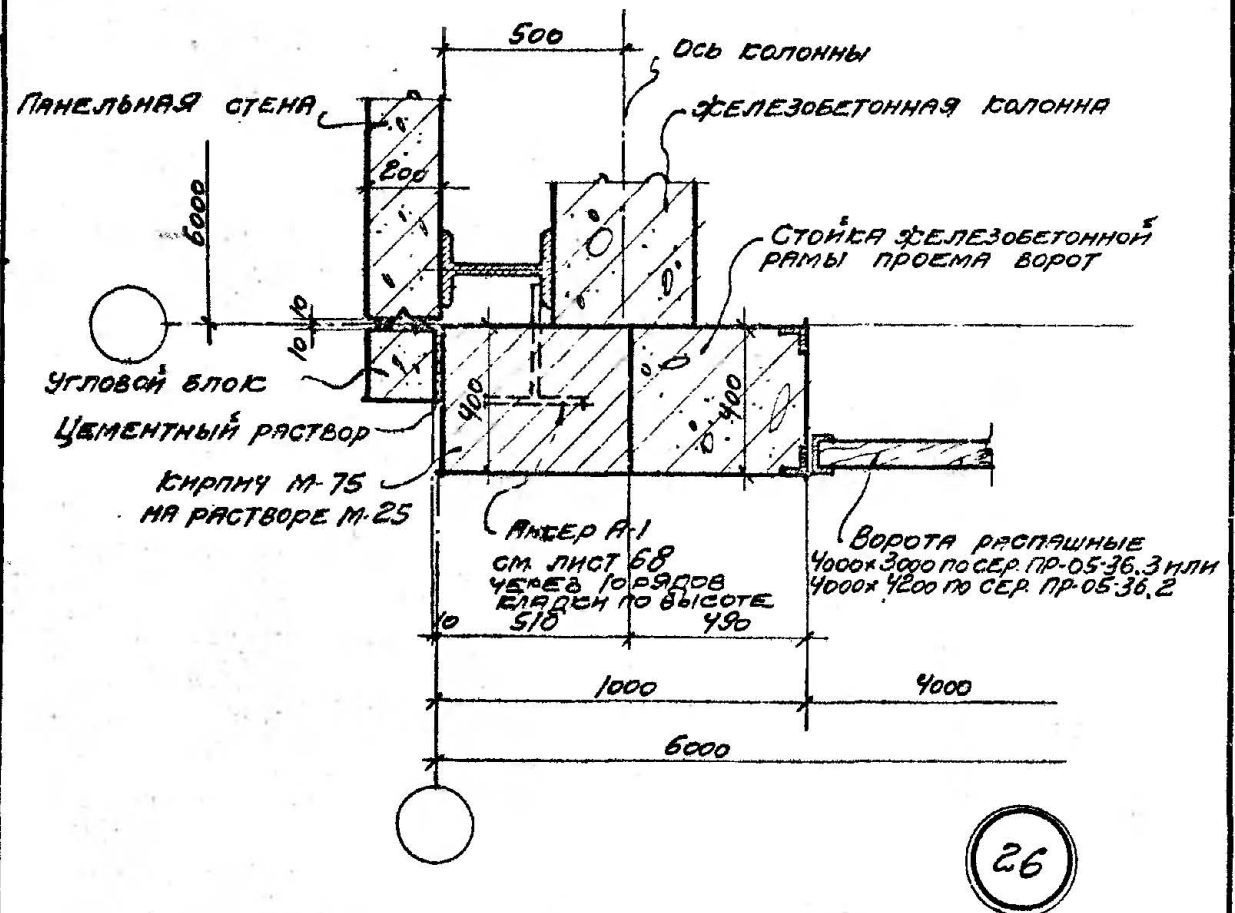
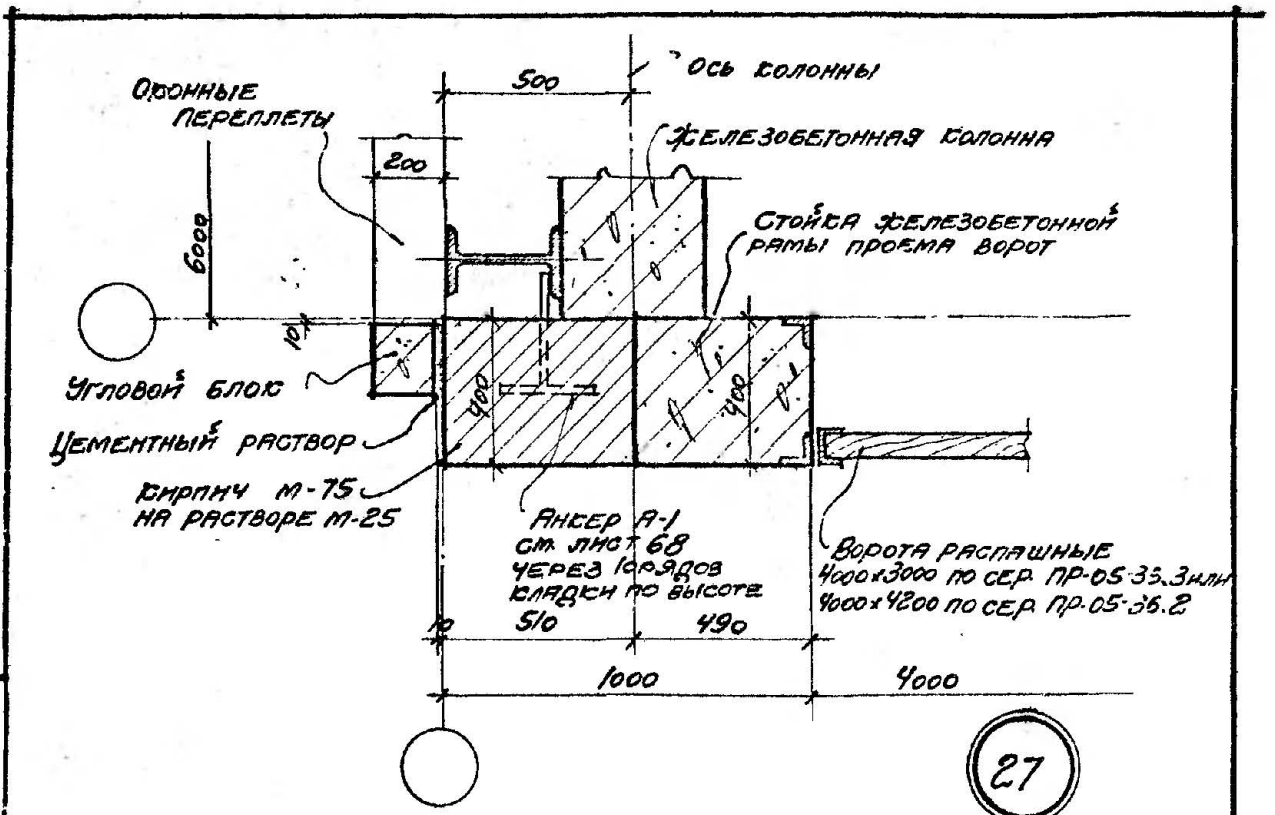

ПРИМЕЧАНИЕ. ДЕТАЛИ РАЗРЕЗОВ см. ЛИСТ 8 ИЛИ 16

Госстрой СССР
ПРОМСТРОЙПРОЕКТ
 ЦЕНТРАЛЬНОЕ ПРОИЗВОДСТВО

ШВАРУ
 ВАРЕНУЦОВА
 РАДЛУГИНА

ГЛАВ. АРХ. ПР.
 РУК. ГЛАВ. АРХ.
 КОЛОДНИТ

ТА
 1963

СТЕНЫ ИЗ ЛЕГКИХ БЕТОННЫХ ПАНЕЛЕЙ ТОЛЩ. 200 мм		Г-903-13	
ВОРОТА РАСПАШНЫЕ 4x3 м ИЛИ 4x4,2 м.		ЛИСТ	13
ДЕТАЛИ ПЛАНА.			

С.И.Жуков
Инженер
В.И.Сидоров
Инженер

И.И. МРЭС ПР.
РУК. ГР. ЭРЭС
Исполнитель
ШВАРЦ
ВАРЕНЦОВА
РАЙДУГИНА

Госстрой СССР
ПРОМСТРОЙПРОЕКТ
Центральное производство

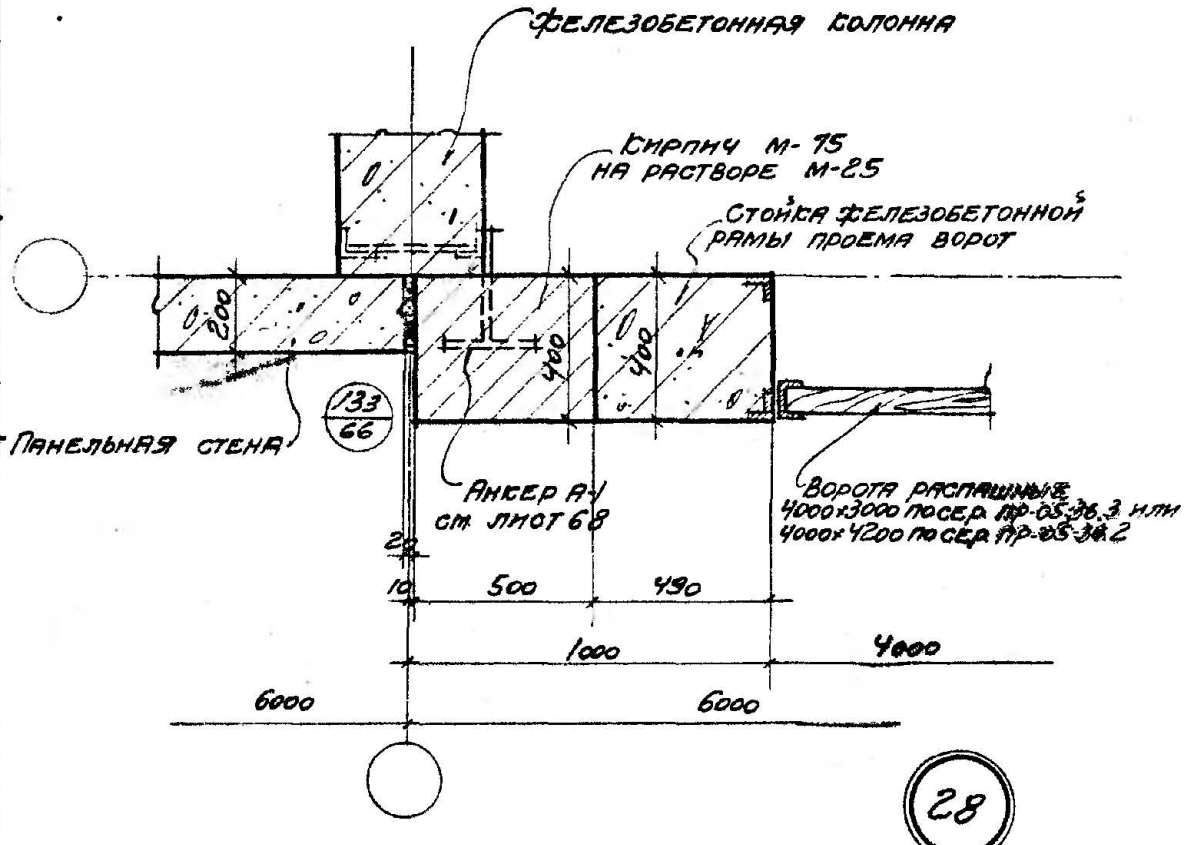
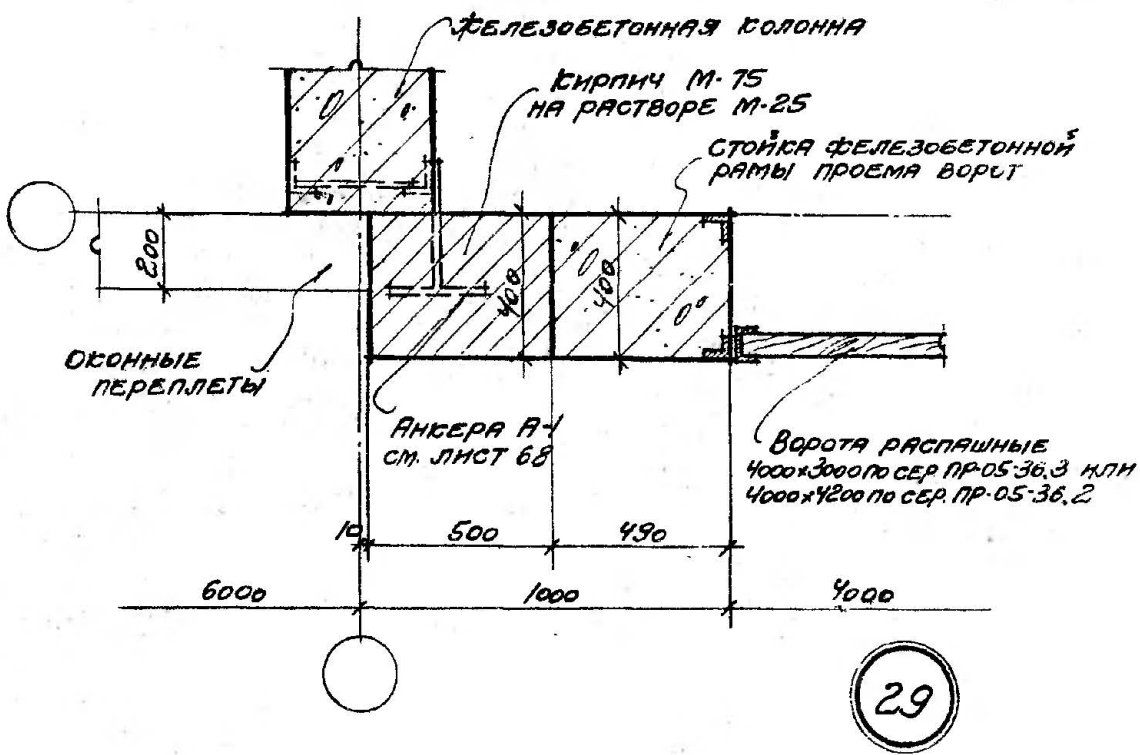

Примечание. Детали разрезов см. листы 8 или 16

ТД 1963	Стены из легких бетонных панелей толщ. 200 мм	Г. 903-13	
	Ворота распашные 4x3 м или 4x4,2 м Детали плана.	Лист	14

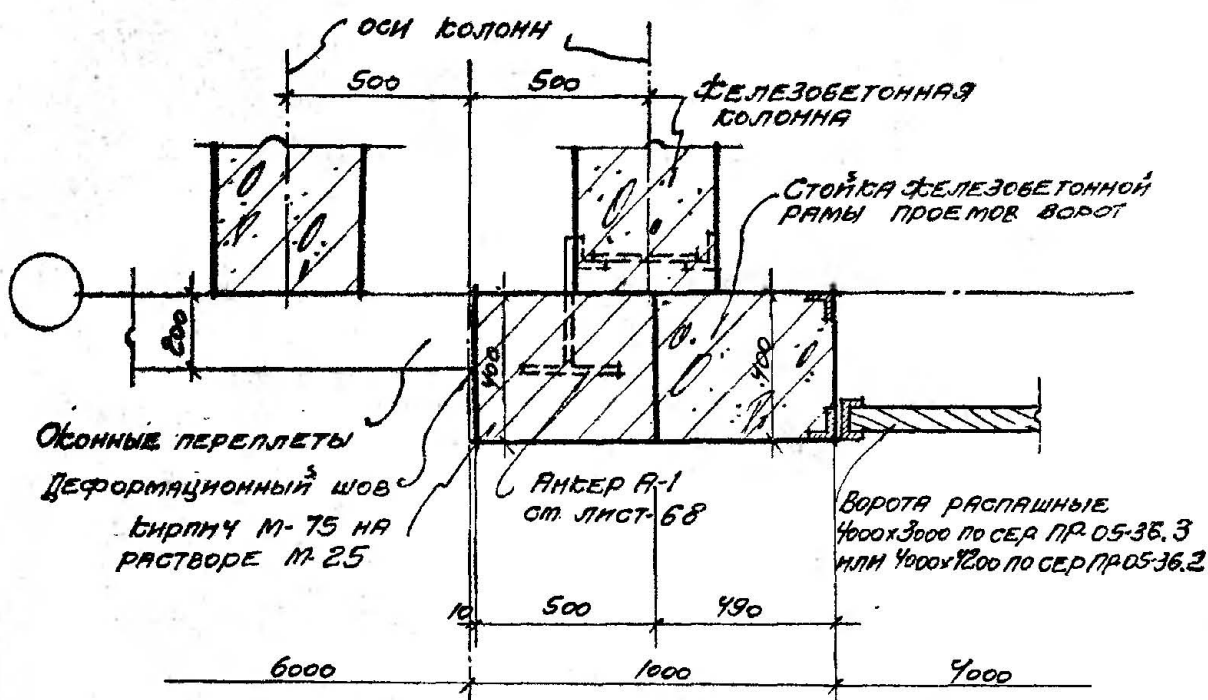

31

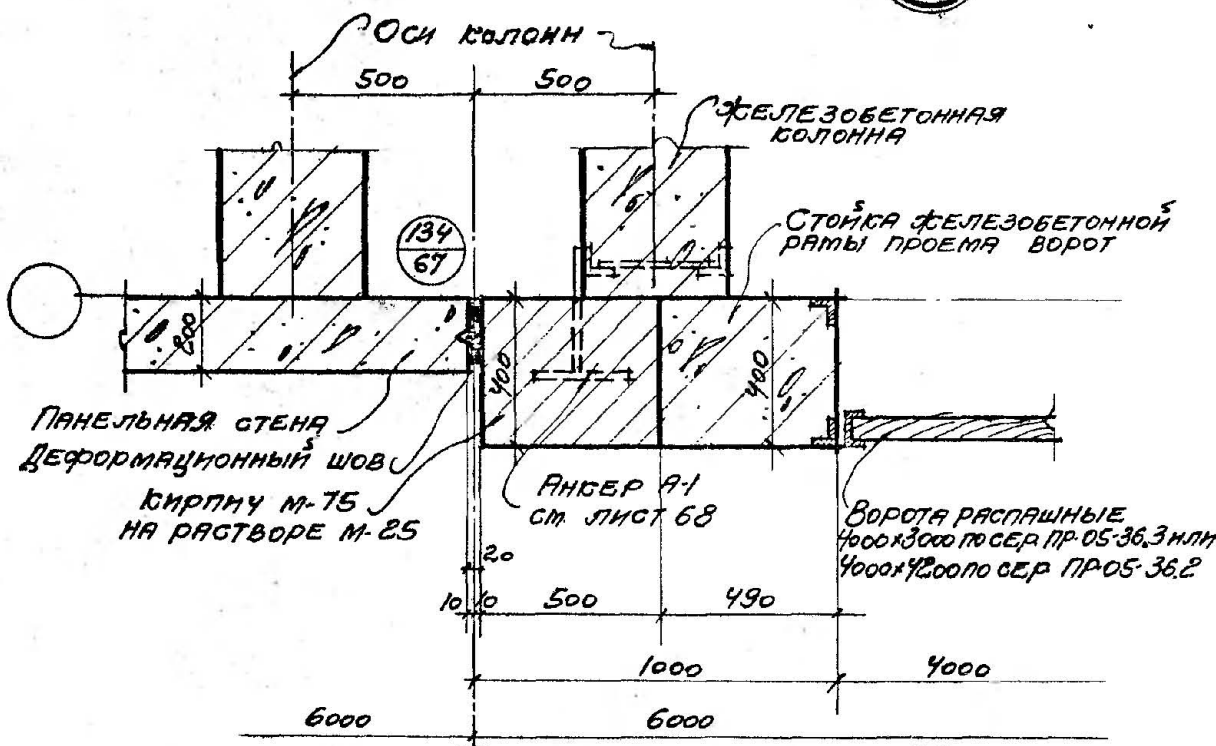

30

ПРИМЕЧАНИЕ. ДЕТАЛИ РАЗРЕЗОВ СМ. ЛИСТЫ 8 ИЛИ 16

Госстрой СССР
ЦЕНТРАЛЬНОЕ ПРОИЗВОДСТВО
ПРОЕКТ
Исполнит.
Рис. гр. А.Р.С.
Шварц
Варенцова
Радугина

ТД 1963	СТЕНЫ ИЗ ЛЕГКИХ БЕТОННЫХ ПАНЕЛЕЙ ТЛЩ. 200мм	Г-903-13
	Ворота распашные 4x3м или 4x4.2м ДЕТАЛИ ПЛАНА.	ЛИСТ 15

ГЛАВ. АРС. ПР. ШВАРЦ
 РУК. ГР. АРС. ВАРЕНУОВА
 ИСПОЛНИТЕЛЬ РАДУГИНА
 ВРАЩАЮЩИЙ

ГОССТРОЙ СССР
 ЦЕНТРАЛЬНОЕ ПРОИЗВОДСТВО
 ПРОМСТРОЙПРОЕКТ

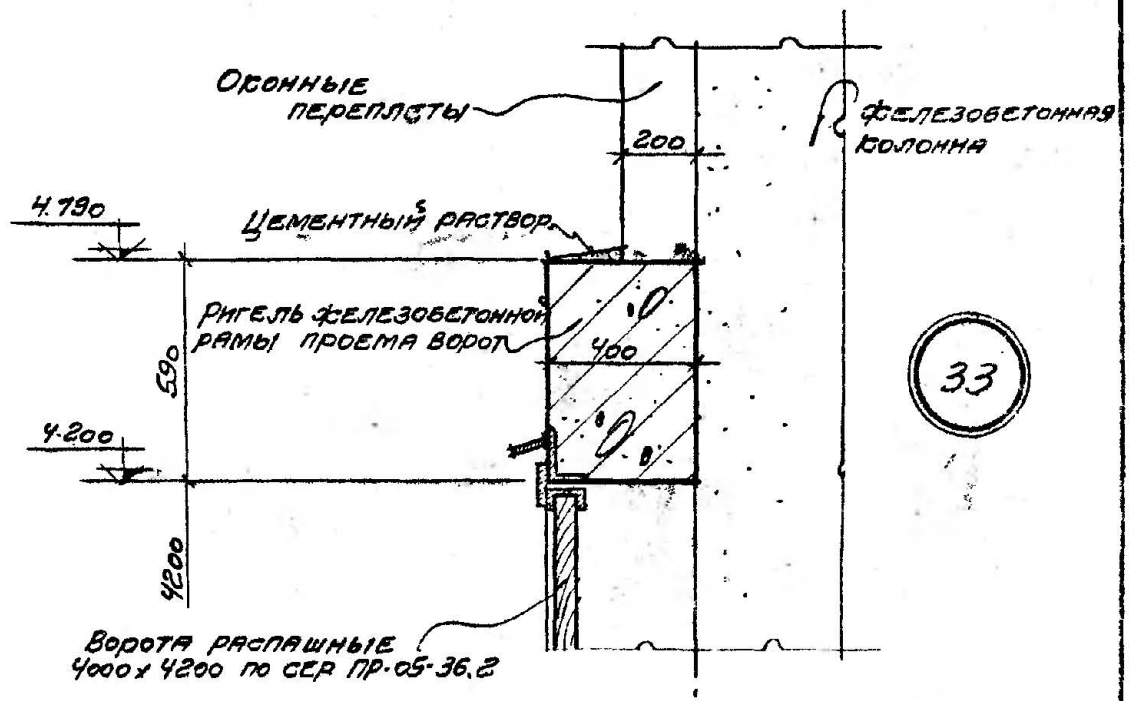

Ворота распашные
 4000 x 4200 по сер. пр. 05-36.2

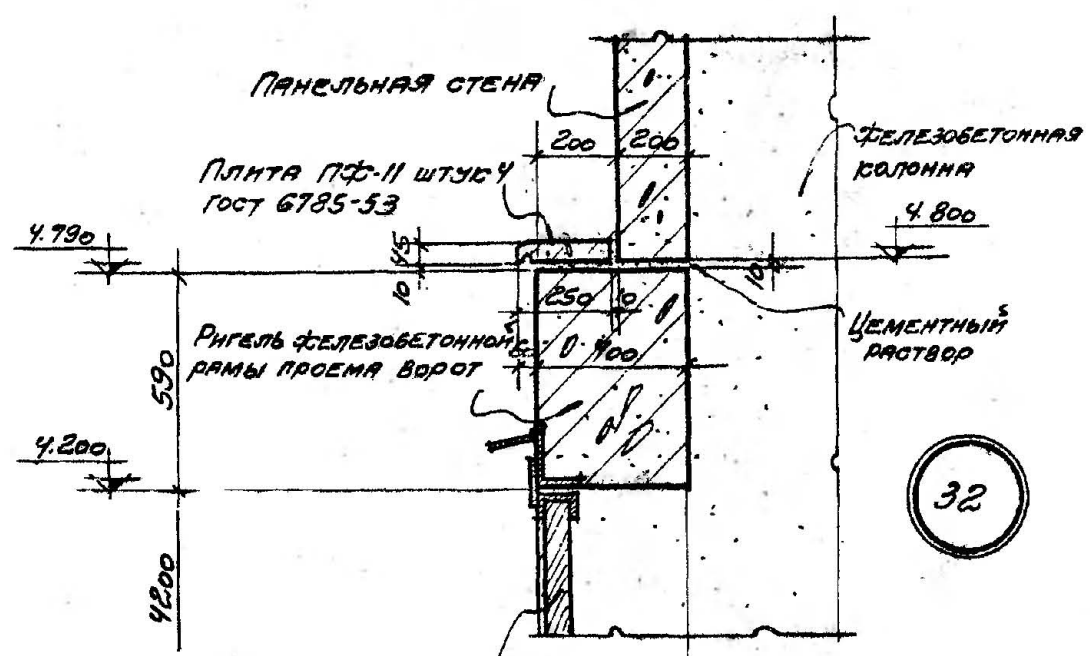

Ворота распашные
 4000 x 4200 по сер. пр. 05-36.2

ПРИМЕЧАНИЕ. Нижнюю деталь ворот (14) см. лист 8.

ТА
 1963

СТЕНЫ ИЗ ЛЕГКИХ БЕТОННЫХ ПАНЕЛЕЙ ТОЛЩ. 200 мм
 Ворота распашные 4 x 4.2 м
 ДЕТАЛИ РАЗРЕЗОВ.

Г-903-13
 ЛИСТ 16

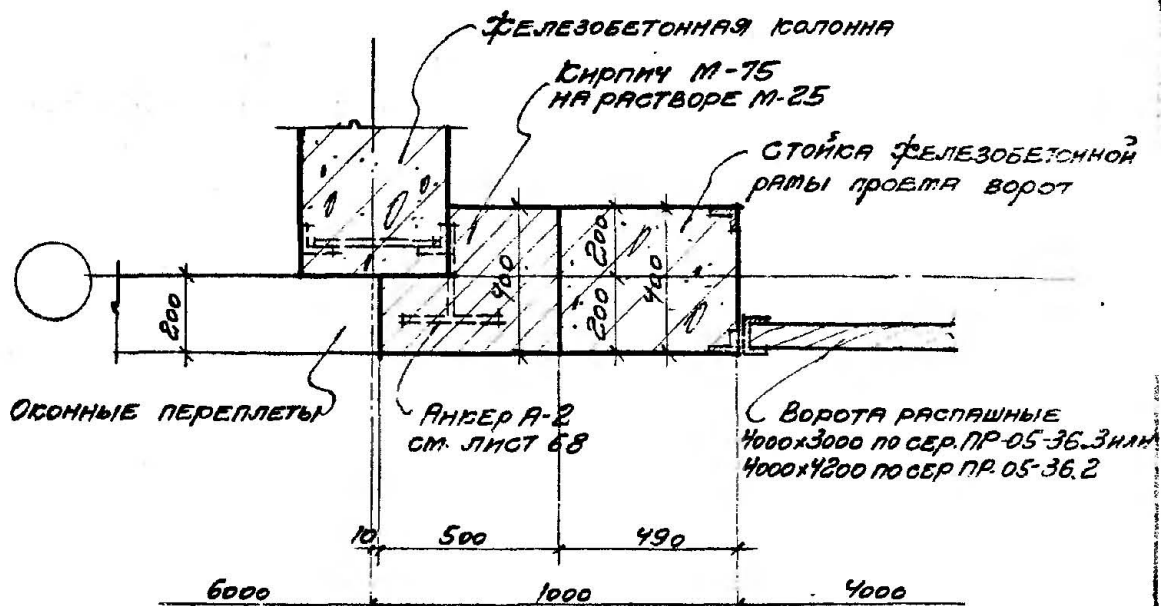

35

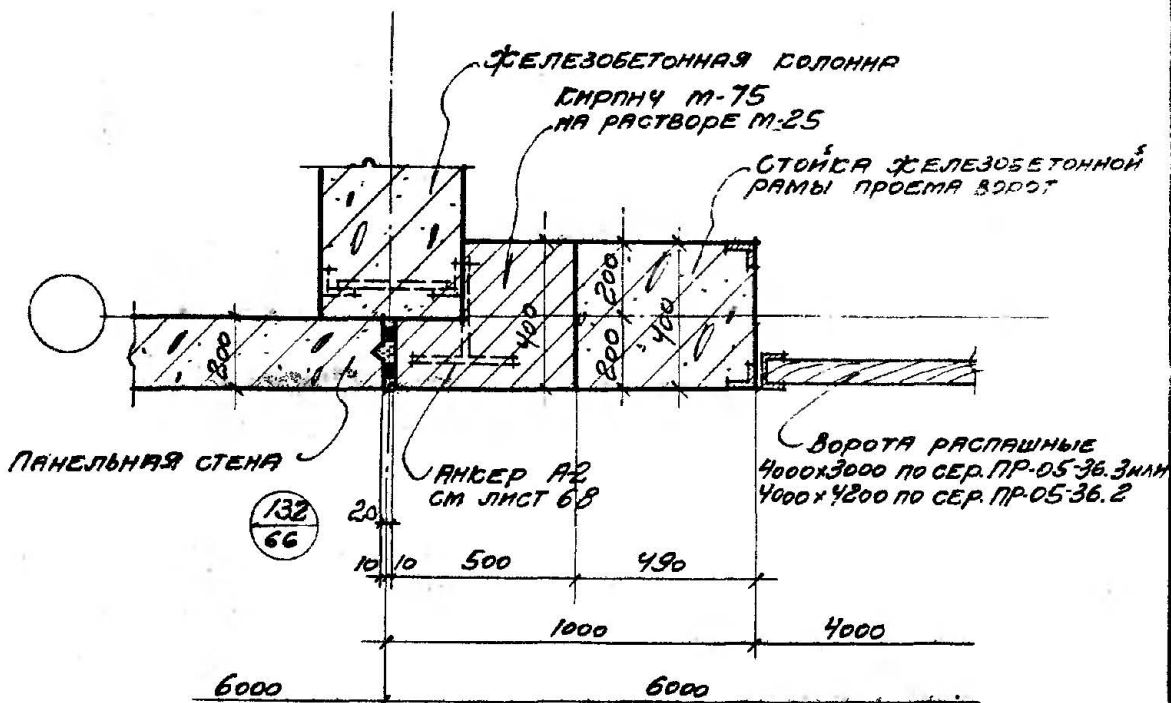

34

ПРИМЕЧАНИЕ. ДЕТАЛИ РАЗРЕЗОВ СМ. ЛИСТ 12 ИЛИ 18

ШВАРЦ
ВАРЕНУСОВА
РАЙДУГМА

Гл. арх. пр.
Рис. гр. арх.
Исполнит.

Госстрой СССР
ПРОМСТРОЙПРОЕКТ
ЦЕНТРАЛЬНОЕ ПРОИЗВОДСТВО

ТД 1963	СТЕНЫ ИЗ ЛЕГКИХ БЕТОННЫХ ПАНЕЛЕЙ ТОЛЩ. 200 мм	Г-903-13
	ВОРОТА РАСПАШНЫЕ 4x3 м или 4x4,2 м. ДЕТАЛИ ПЛАНА.	ЛИСТ 17

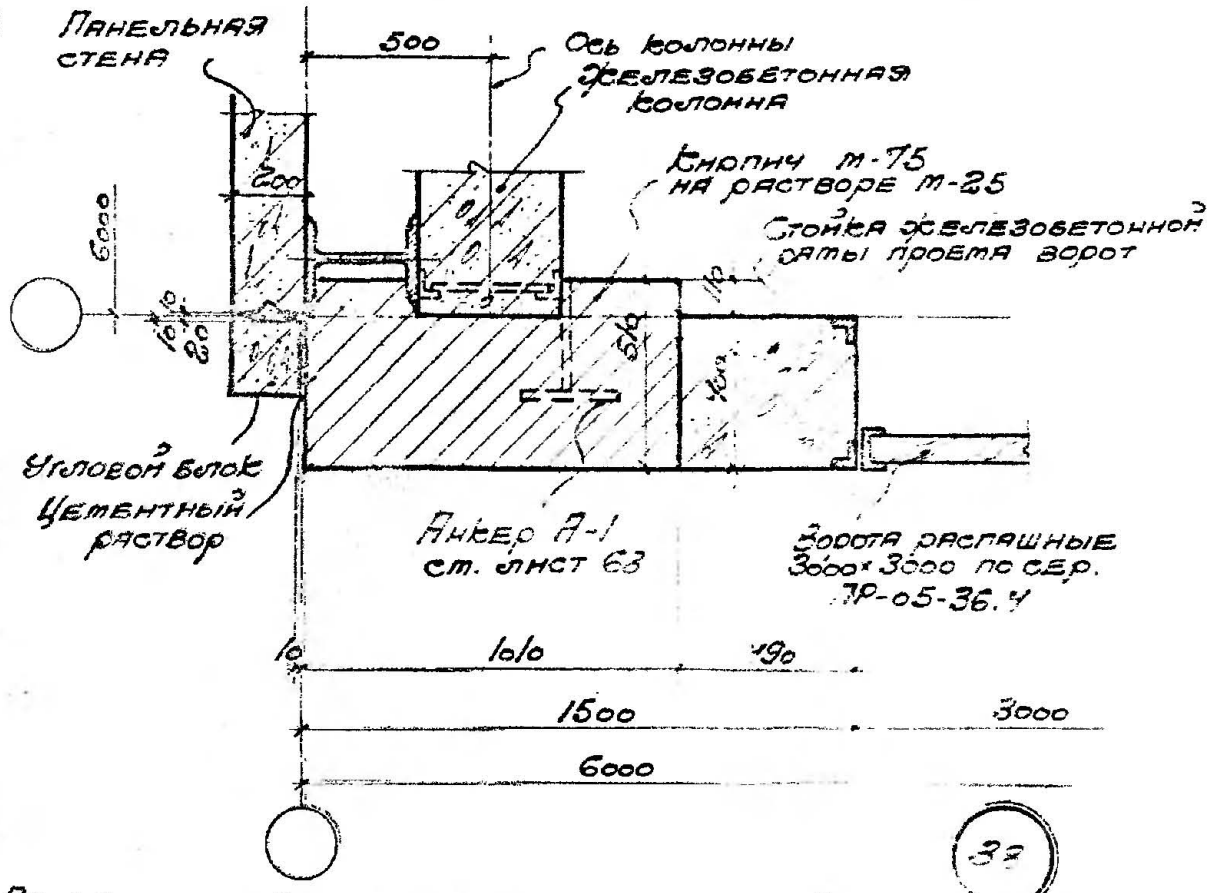
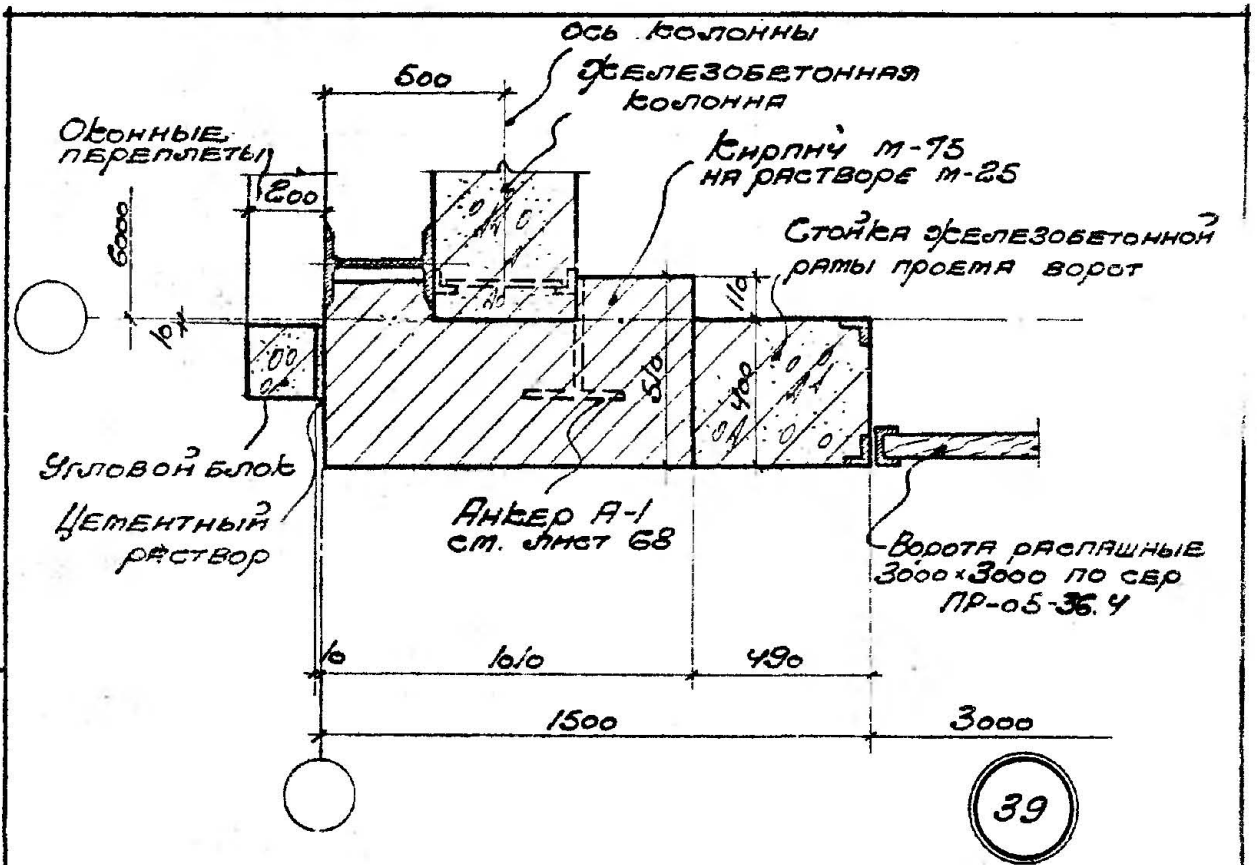

Примечание. Детали разрезов см. лист 5

Госстрой СССР
 ПРОМСТРОЙПРОЕКТ
 Центральное проектное бюро
 Инженер-проектировщик
 В.А. Сидорова
 Проверил
 В.А. Сидорова
 Главный инженер
 В.А. Сидорова

ТД 1963	Стены из легких бетонных панелей ПР-05-36.4	Лист 19
	Ворота распашные 3x3м Детали плана.	Лист 19

Горстрой СССР
 ПРОМСТРОЙПРОЕКТ
 Центральное производство
 Гл. арх. пр. Шварц.
 Рук. гр. арх. Варенцова
 Исполнит. Яковлевич
 В. Яковлевич

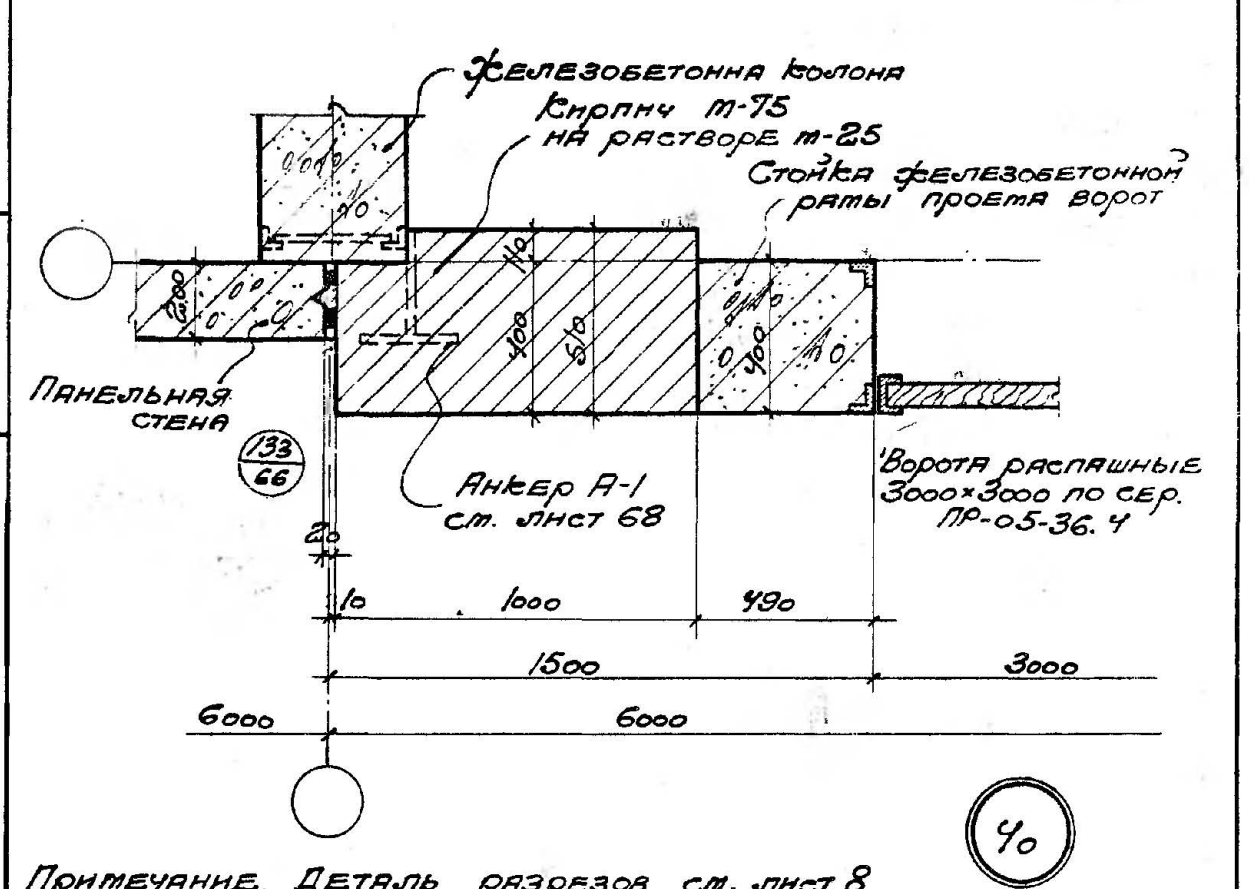
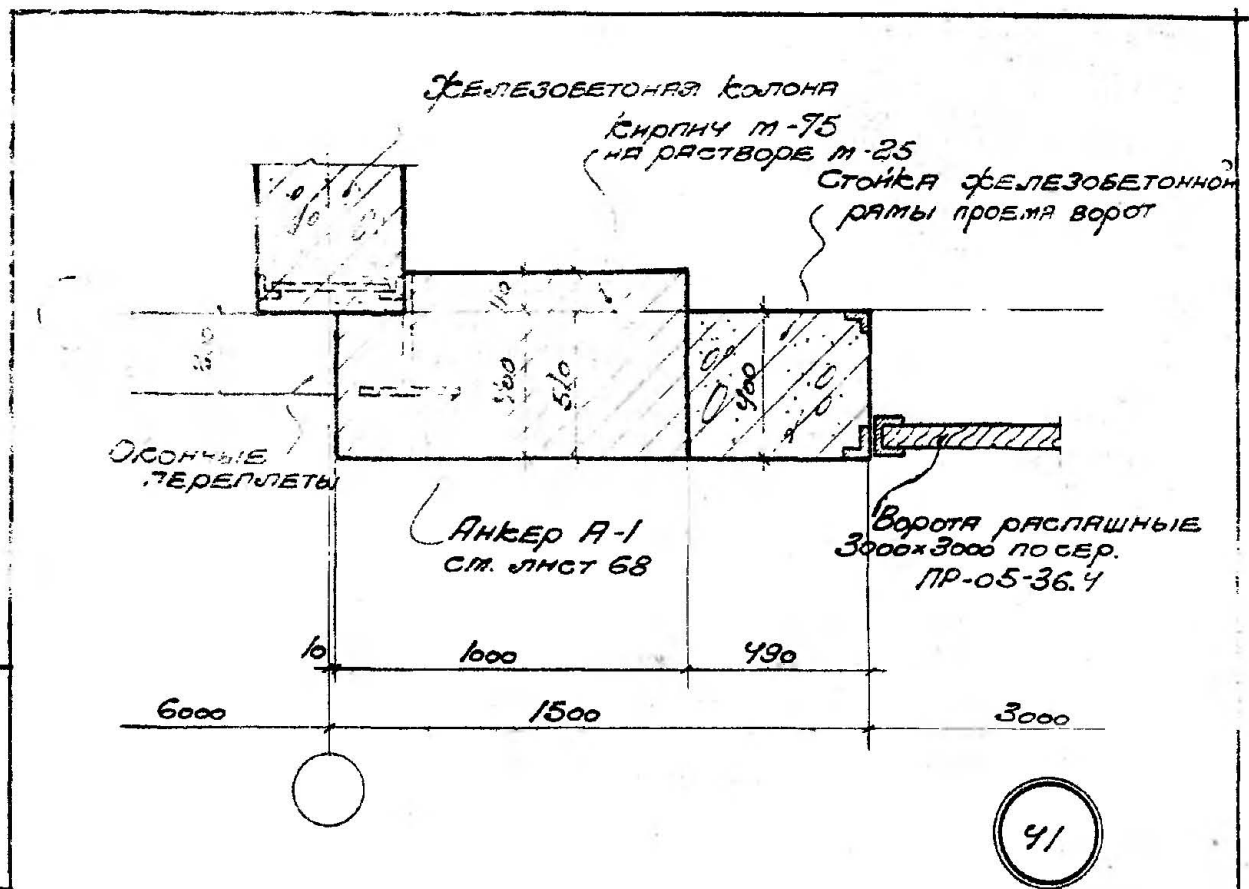

Примечание. Деталь разрезов см. лист 8

ТА 1963	Стены из легких бетонных панелей толщ. 200мм	Г-903-13	
	Ворота распашные 3x3м Детали плана	Лист	20

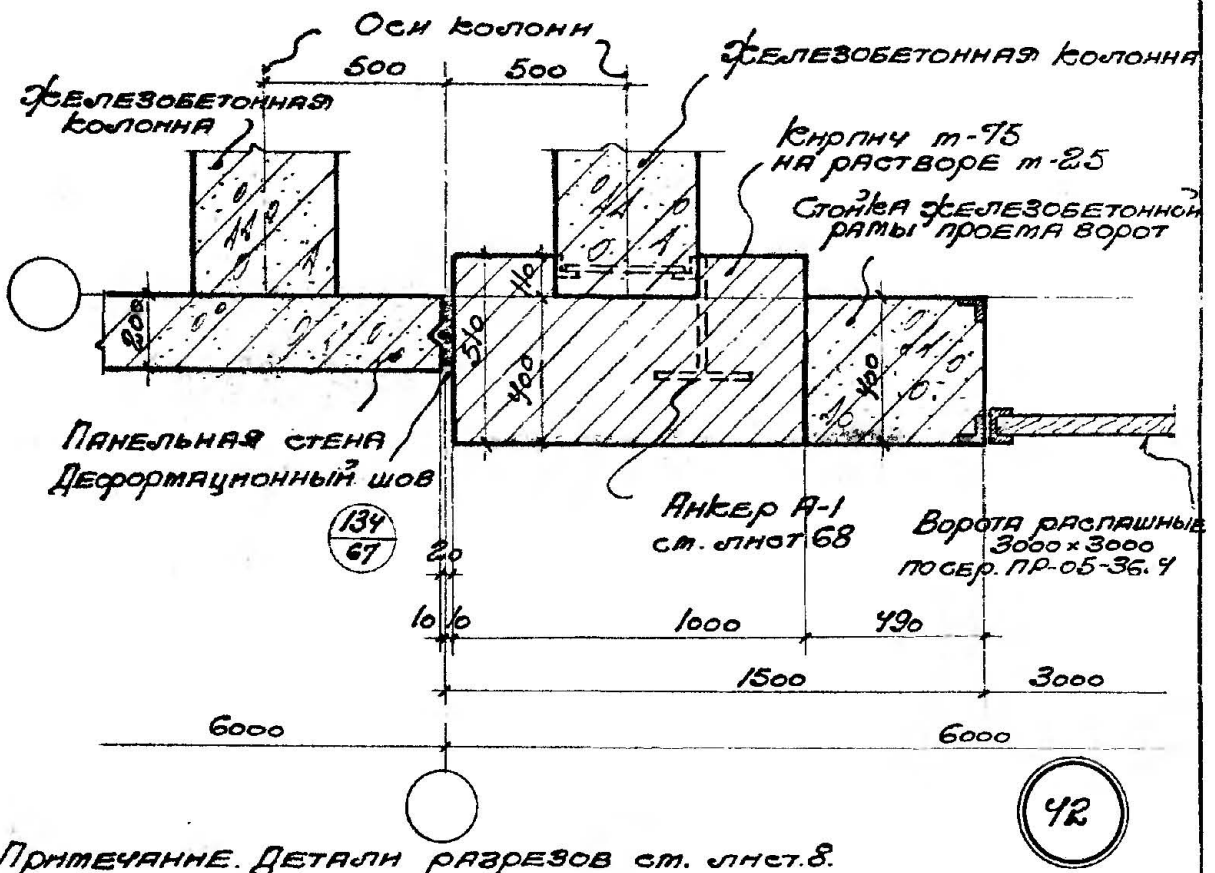
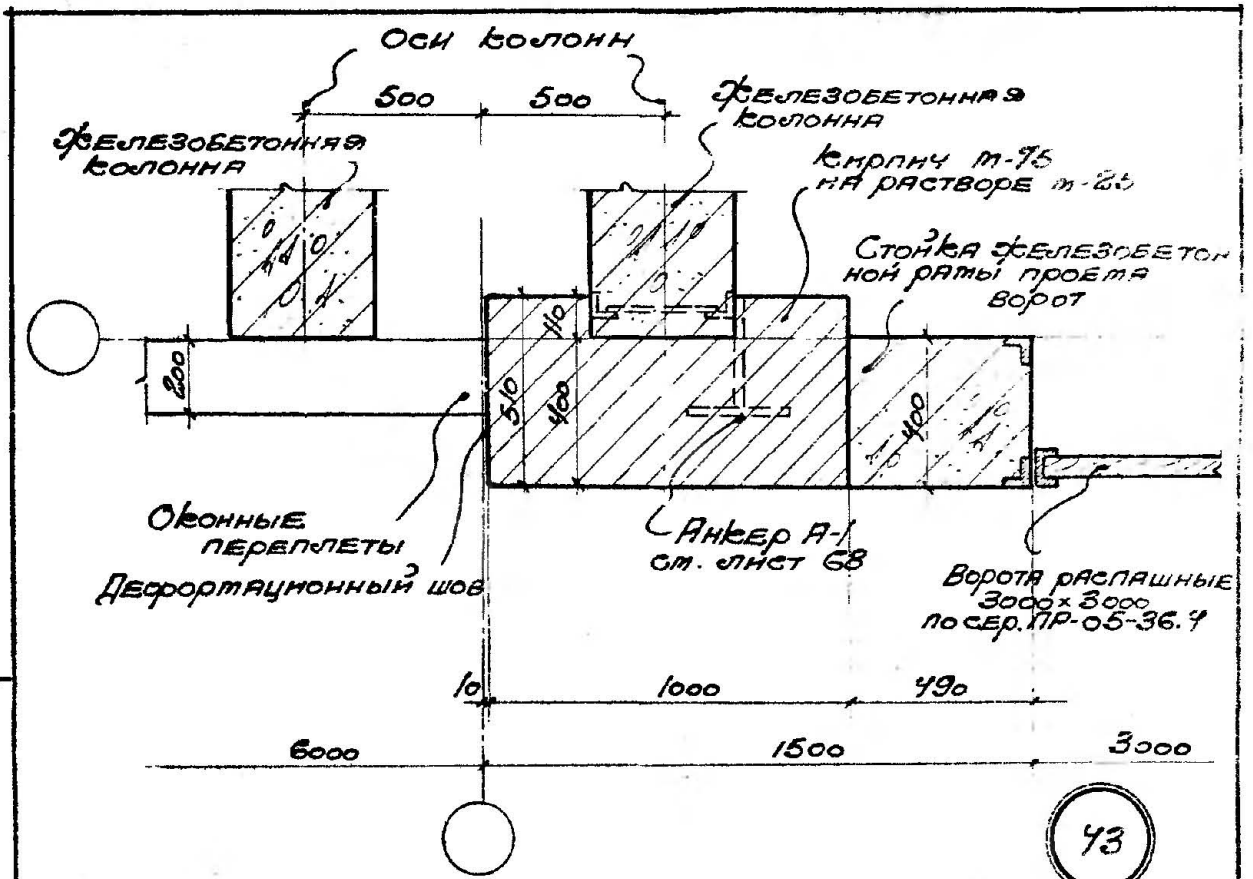

Примечание. Детали разрезов см. лист 8.

ТА 1963	Стены из легких бетонных панелей толщ. 200 мм.	Г-903-13
	Ворота распашные 3x3м Детали плана	Лист 21

Госстрой СССР
 ПРОМСТРОЙПРОЕКТ
 Центральное производство
 Гл. арх. пр. Шварц
 Руб. гр. арх. Баренцова
 Исполнит. Радаугина
 В. Шварц
 Баренцова
 Радаугина

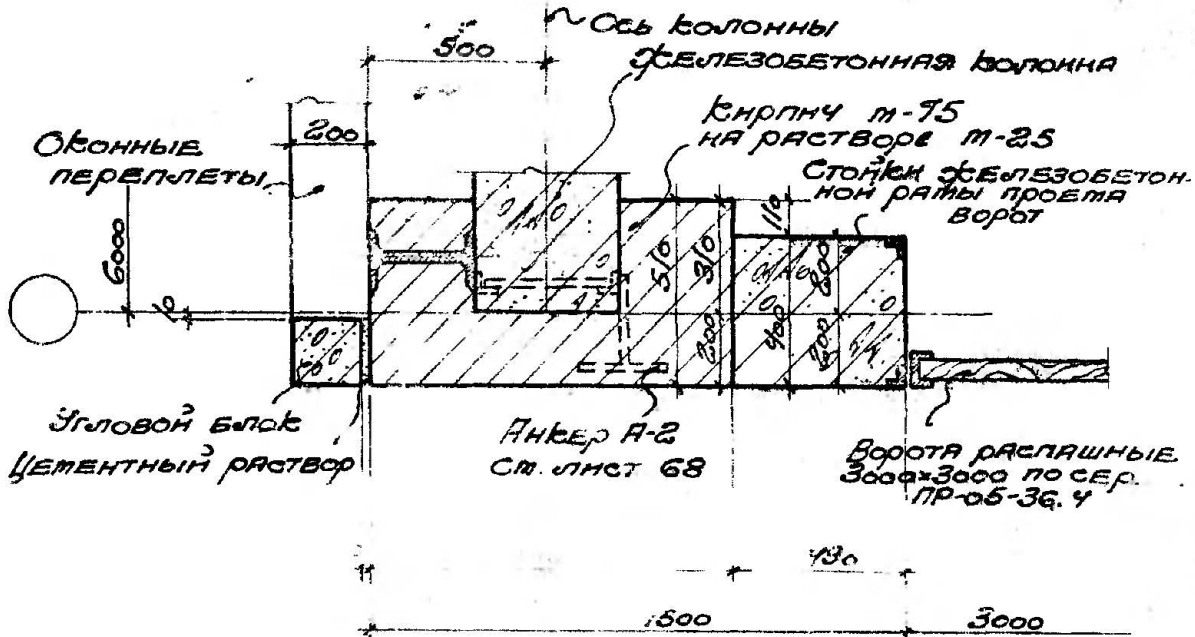

45

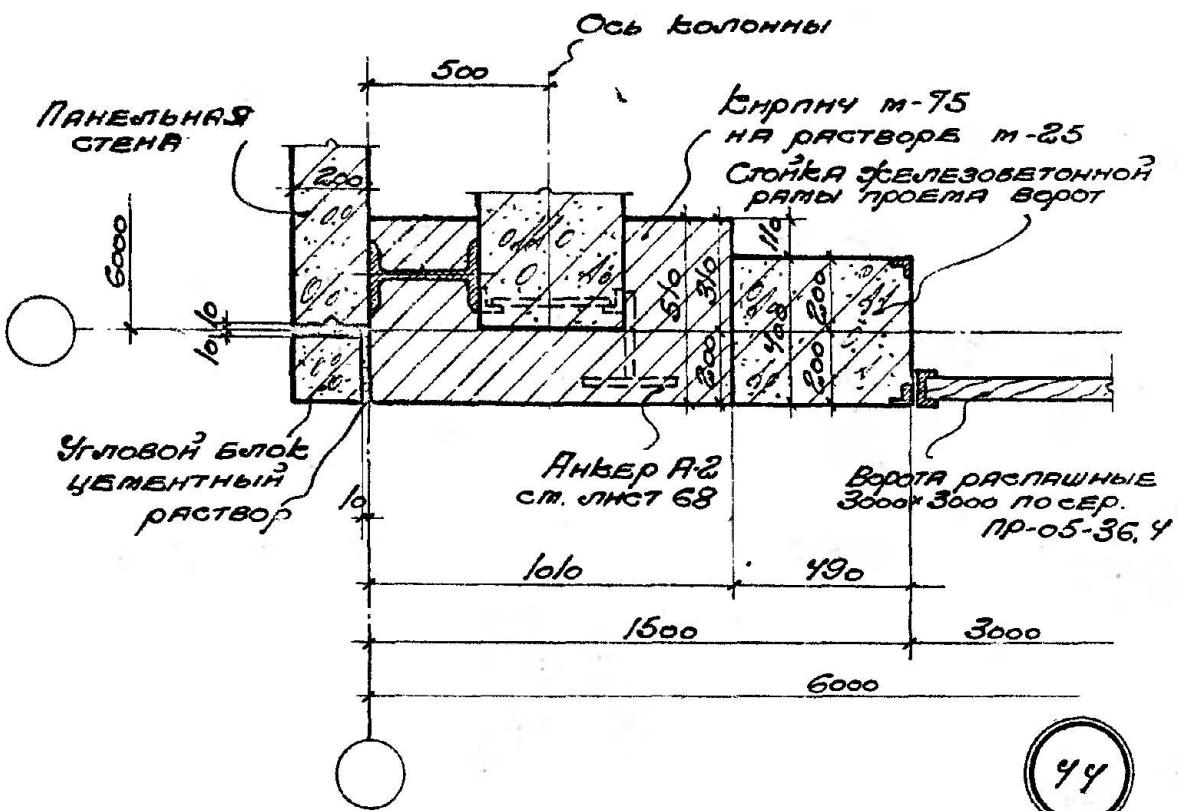

44

Примечание. Детали разрезов см. лист 12

Госстрой СССР
ПРОМСТРОЙПРОЕКТ
 Центральное производств

Гл. арх. пр. Шварц
 Рук. гр. арх. Варенцова
 Неполнит. Рападухина
 Брауншайн

ТА 1963	Стены из легких бетонных панелей толщ. 200 мм.	Г-903-13
	Ворота распашные 3x3 м Детали плана	Лист 22

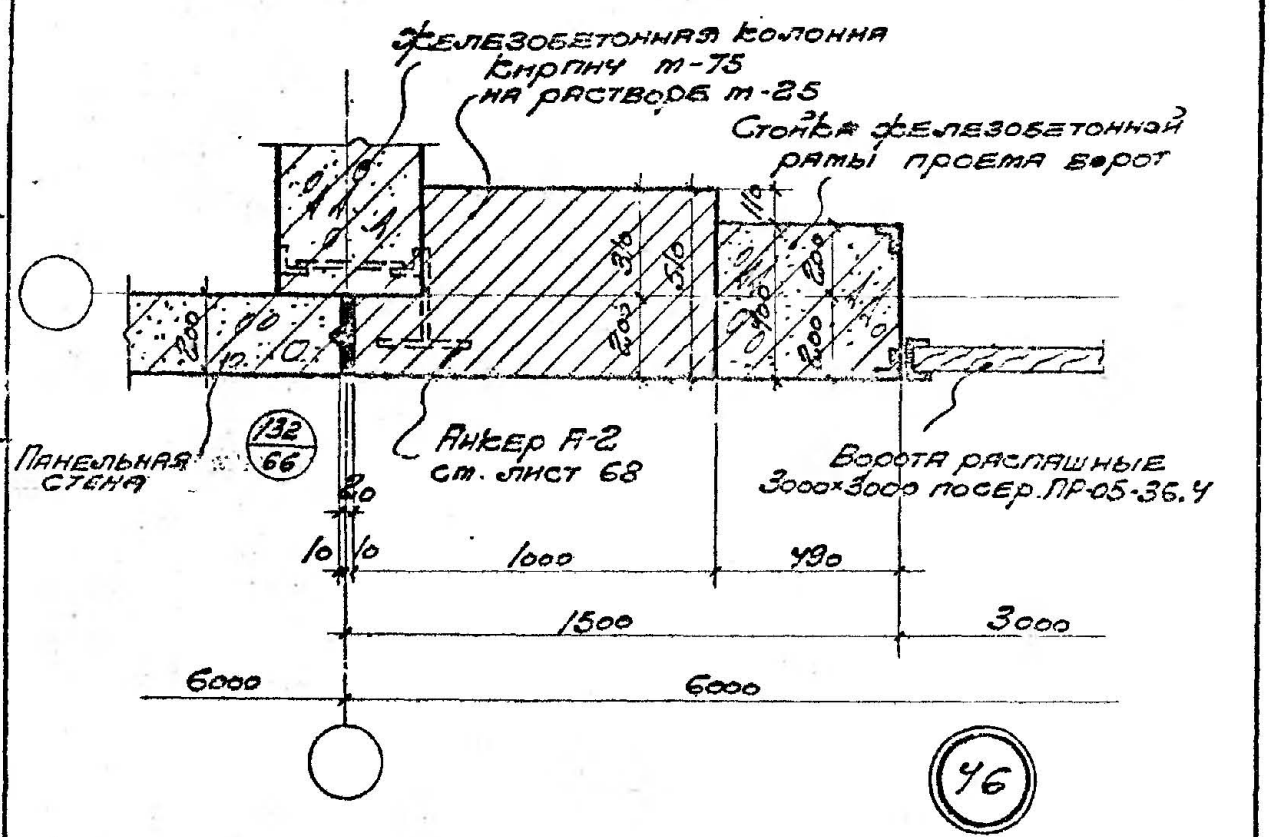
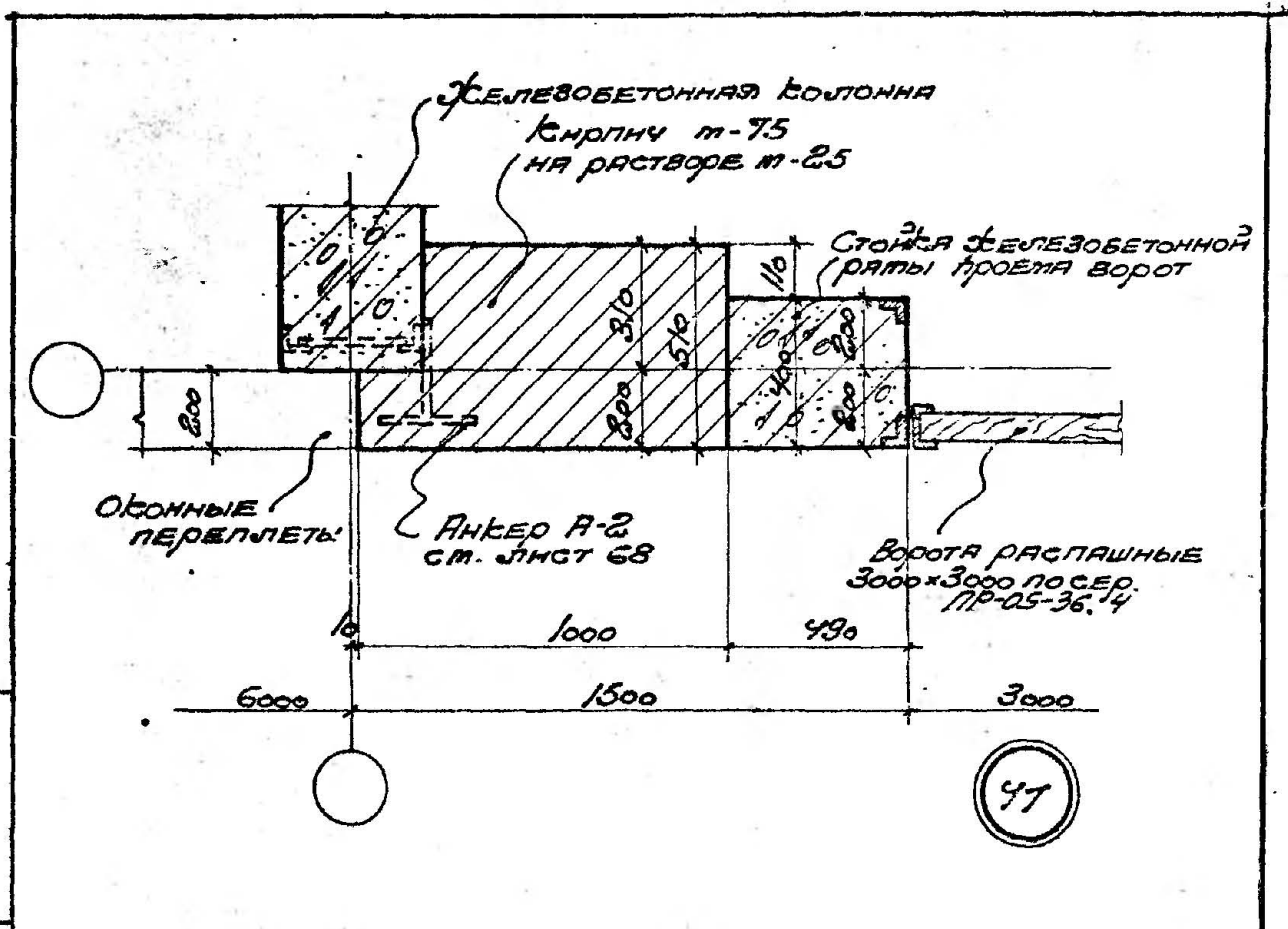

Примечание. Детали разрезов см. лист 12

Госстрой СССР
ПРОМСТРОЙПРОЕКТ
 Центральное производство

Гл. арх. пр.	ШВАРЦ.
Арх. гр. арх.	ВЯРЕНЦОВА
Копилка	РАДУШИНА
	ВРАЩАДУКИ

ТА 1963	СТЕНЫ ИЗ ЛЕГКОБЕТОННЫХ ПАНЕЛЕЙ ТОЛЩ. 200 мм.	Г-903-13
	ВОРОТА РАСПЯШНЫЕ 3x3 м. ДЕТАЛИ ПЛАНА	ЛИСТ 23

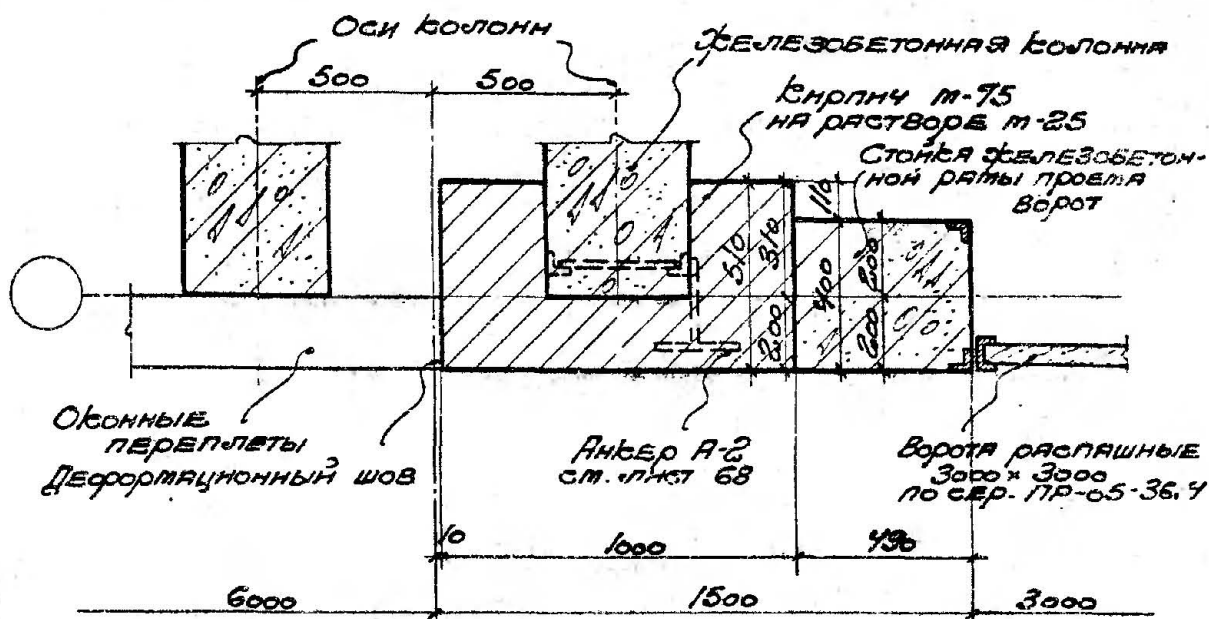

49

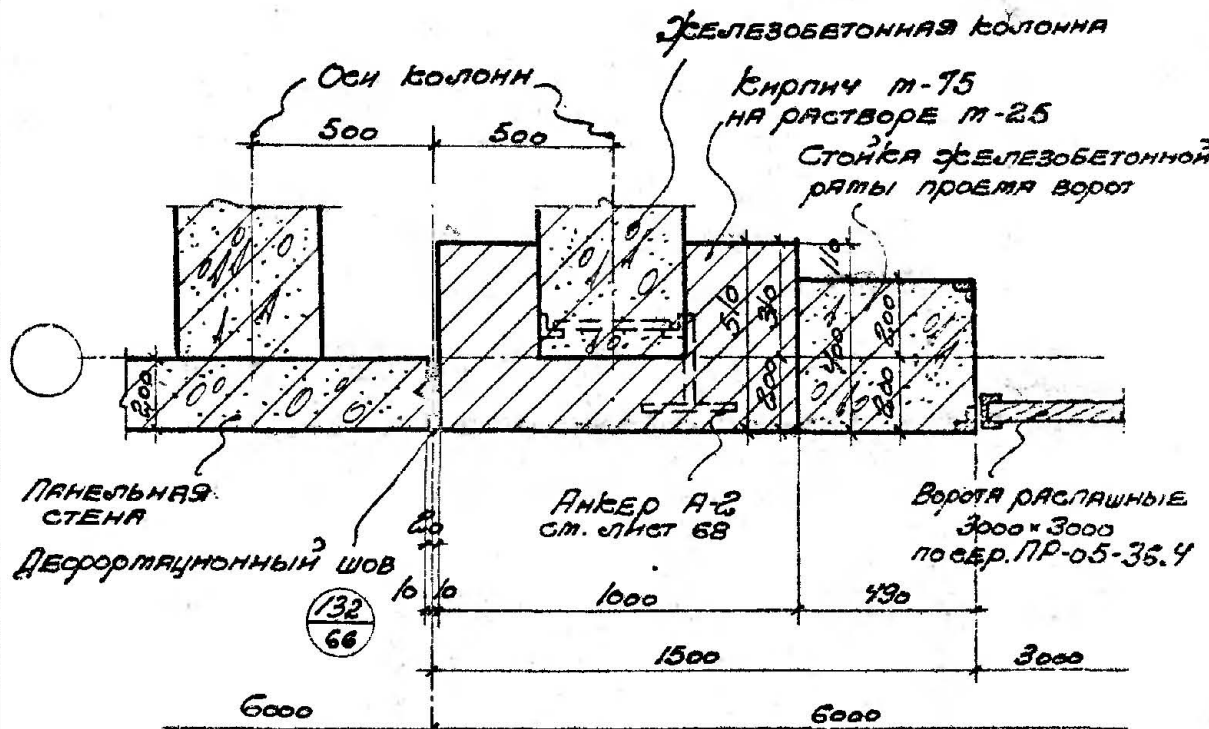

48

Примечание. Детали разрезов см. лист 12

Госстрой СССР
ПРОМСТРОЙПРОЕКТ
 Центральное производство

Шварц
 Баренцова
 Работунга

ул. Арс. пр.
 Дук. пр. Арс.
 Колоннатель Работунга

1963

	Стены из легких бетонных панелей толщ. 200 мм	Г-903-13
	Ворота распашные 3x3 м Детали плана	Лист 24

С. Воробей
Инженер
Архитектор

Ген. арх. пр. Шварц
руч. гр. арх. Заренцова
исполнит. Рязанькина

Госстрой СССР
ПРОМСТРОЙПРОЕКТ
ЦЕНТРАЛЬНОЕ ПРОИЗВОДСТВО

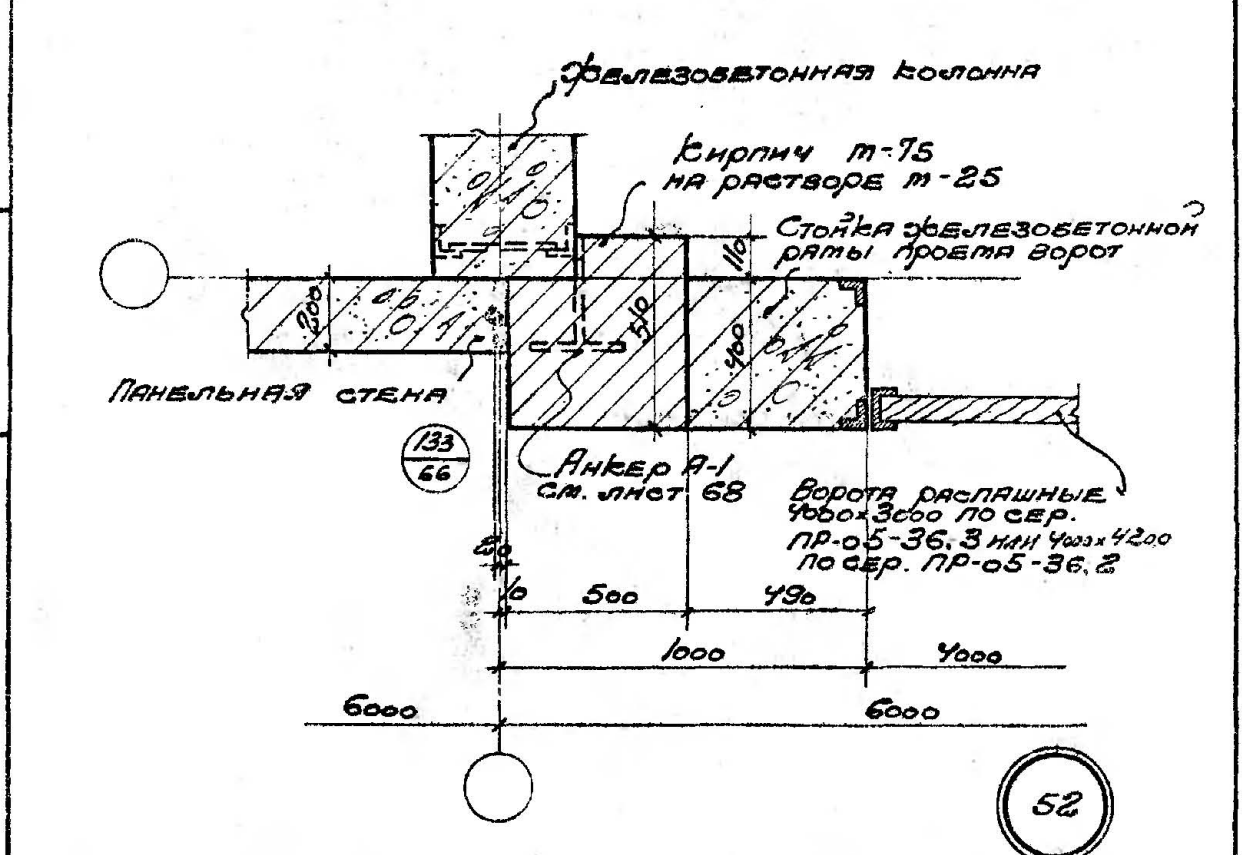
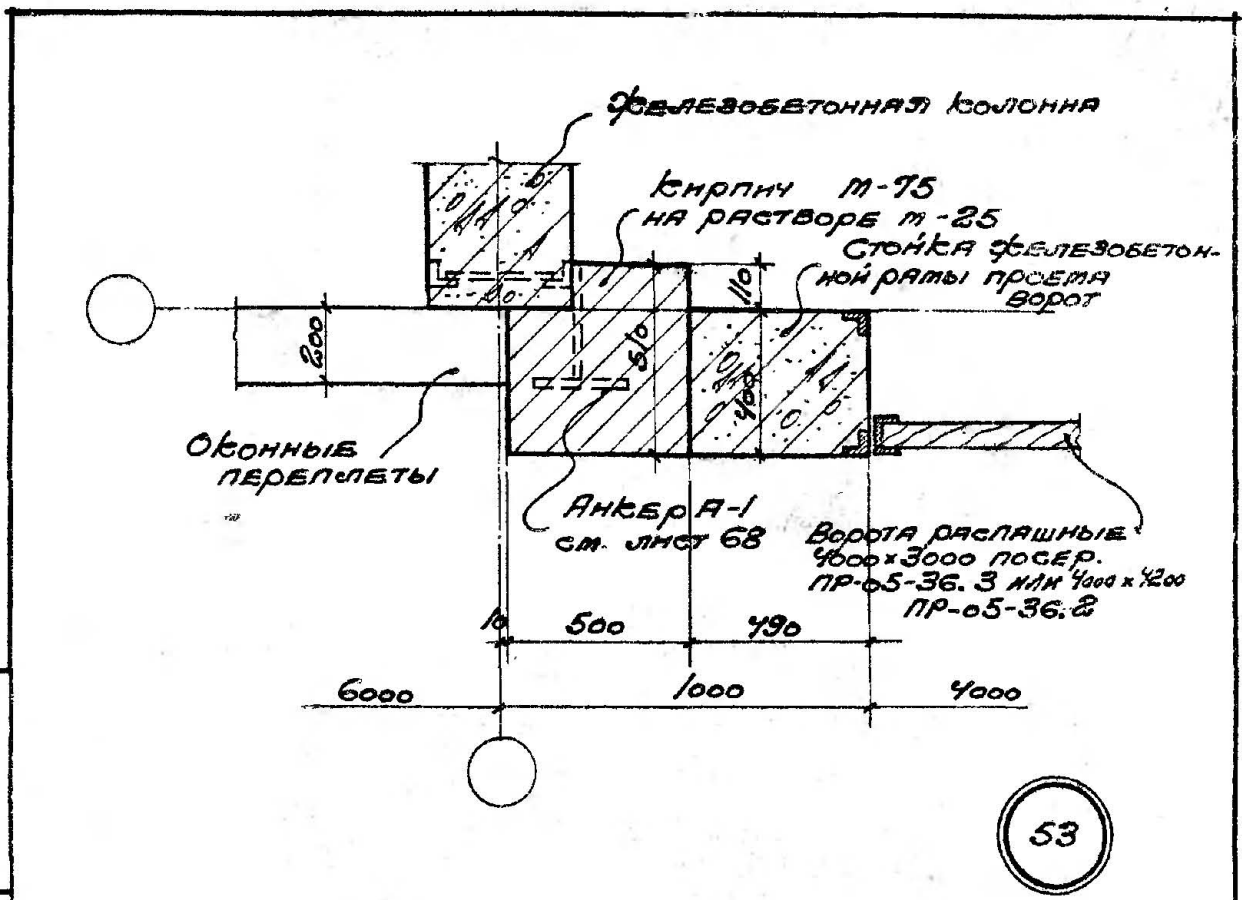

Примечание. Детали разрезов см. листы 8, 16

ТА 1963	Стены из легких бетонных панелей толщ. 200 мм	Г-903-13
	Ворота распашные 4x3 м или 4x4,2 м ДЕТАЛИ ПЛАНА	Лист 26

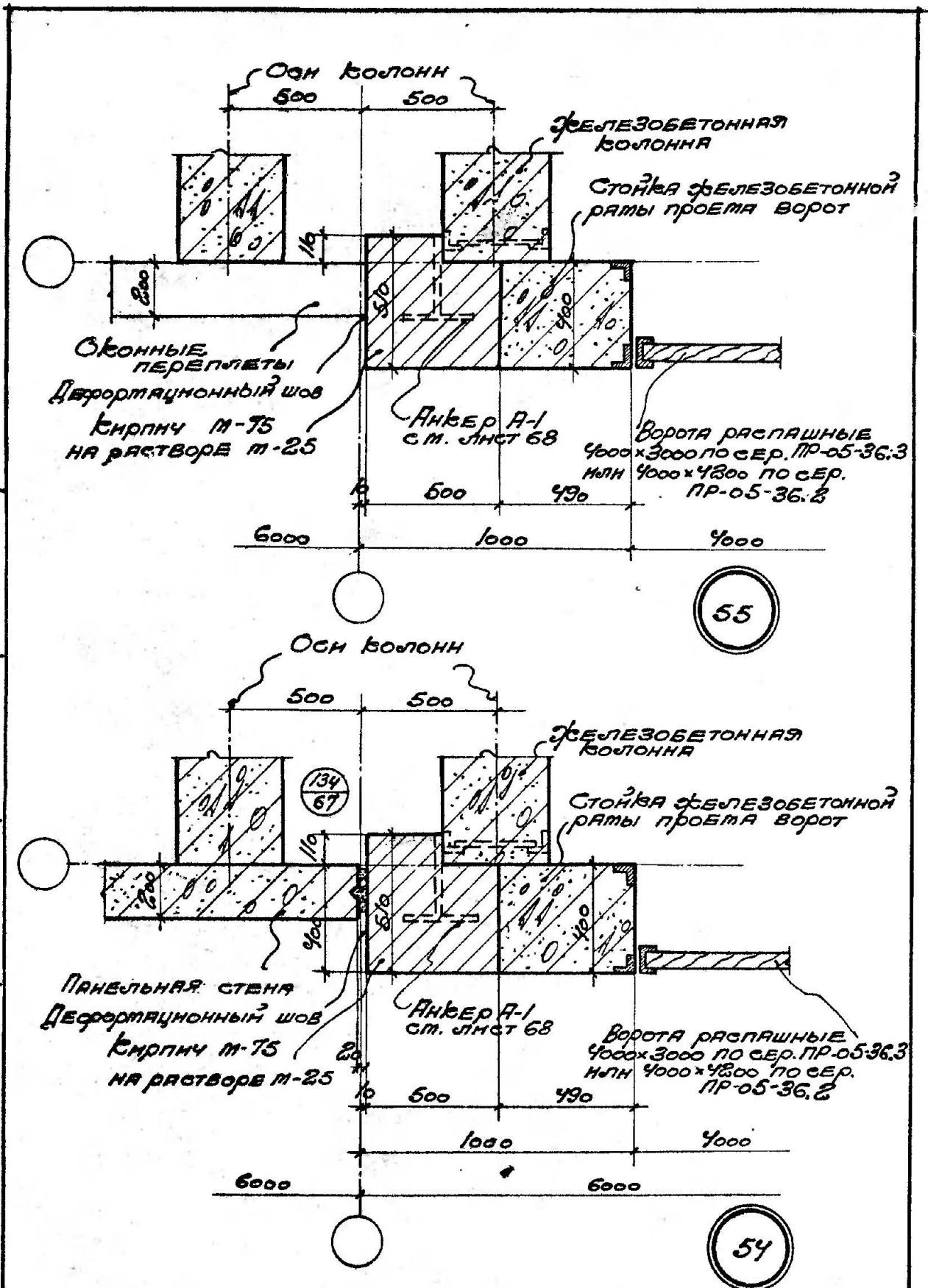

Примечание. Детали разрезов см. листы 8, 16

Шварц	Варенцова	Радугина
Ил. Арх. пр.	Рук. гр. арх.	Молодчик
Р. Шварц	В. Варенцова	Л. Радугина
З. Зайченко	З. Зайченко	З. Зайченко

Госстрой СССР
ПРОМСТРОЙПРОЕКТ
 Центральное производств

ТА 1963	СТЕНЫ ИЗ ЛЕГКОБЕТОННЫХ ПАНЕЛЕЙ ТОЛЩ. Г-903-13 200 мм.	Лист 27
	Ворота распашные 4x3 м или 4x4,2 м ДЕТАЛИ ПЛАНА	

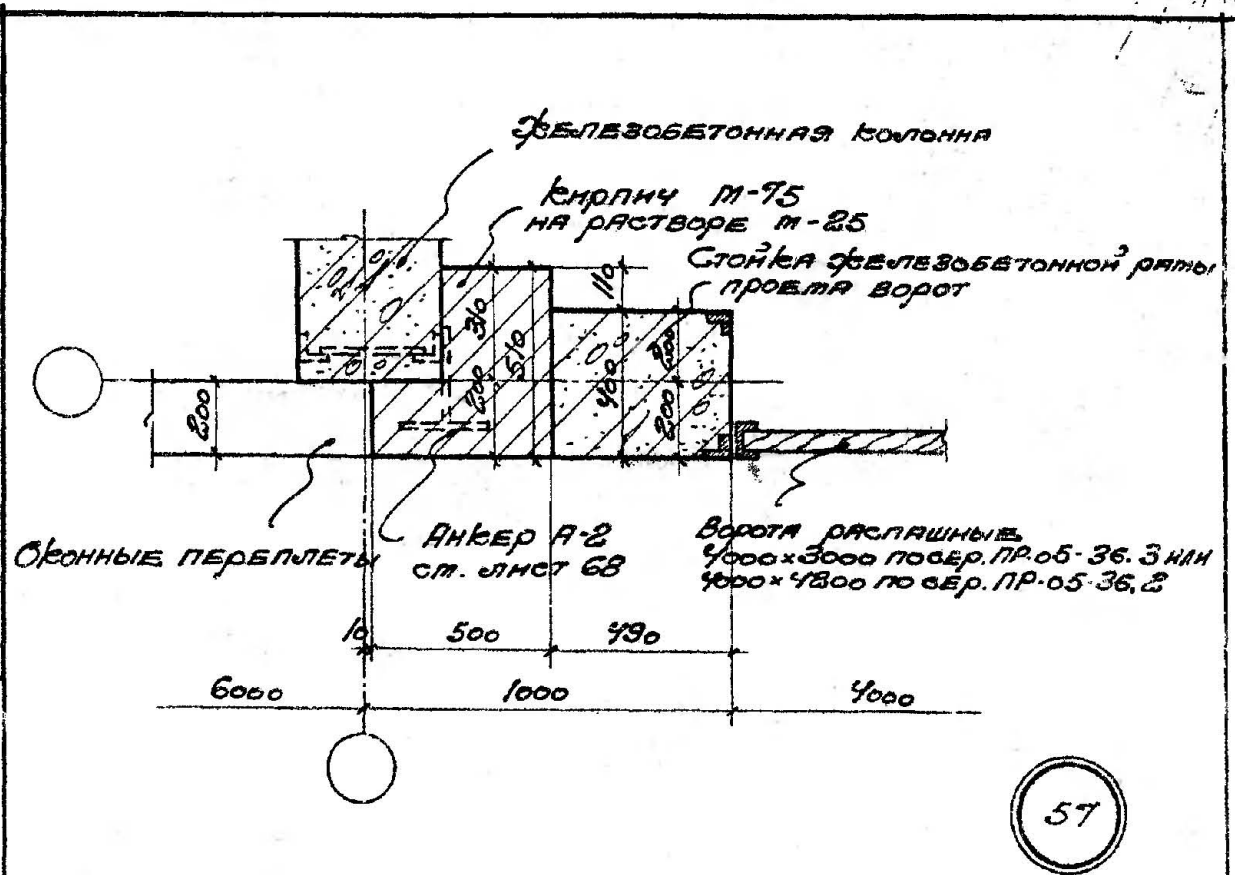

57

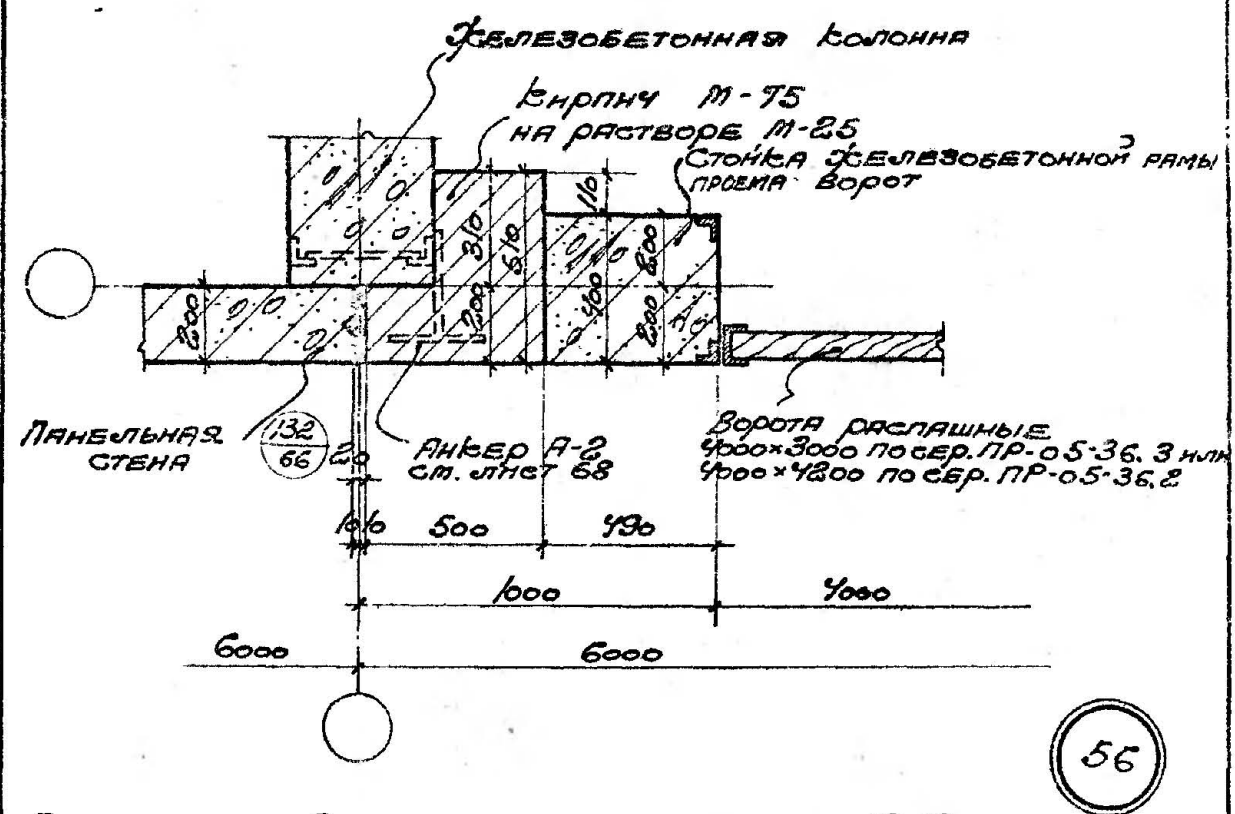

56

Примечание. Детали разрезов см. лист 12, 18

Госстрой СССР
 ПРОМСТРОЙПРОЕКТ
 ЦЕНТРАЛЬНОЕ ПРОИЗВОДСТВО

Гл. арх. пр. Шварц
 Рук. гр. арх. ВАРЕНУОВА
 Исполнит. РАДЫГИНА

Врачующий
 Рабочий

ТА
 1963

Стены из легких бетонных панелей толщ. 200 мм.	Г-903-13
Ворота распашные 4,3 м или 4,42 м Детали плана	Лист 28

Госстрой СССР
 ПРОМСТРОЙПРОЕКТ
 ЦЕНТРАЛЬНОЕ ПРОИЗВОДСТВО
 Гл. арх. пр. Шварц
 Рук. гр. арх. Баренцова
 Исполнитель Рауфгинна
 Вращающая

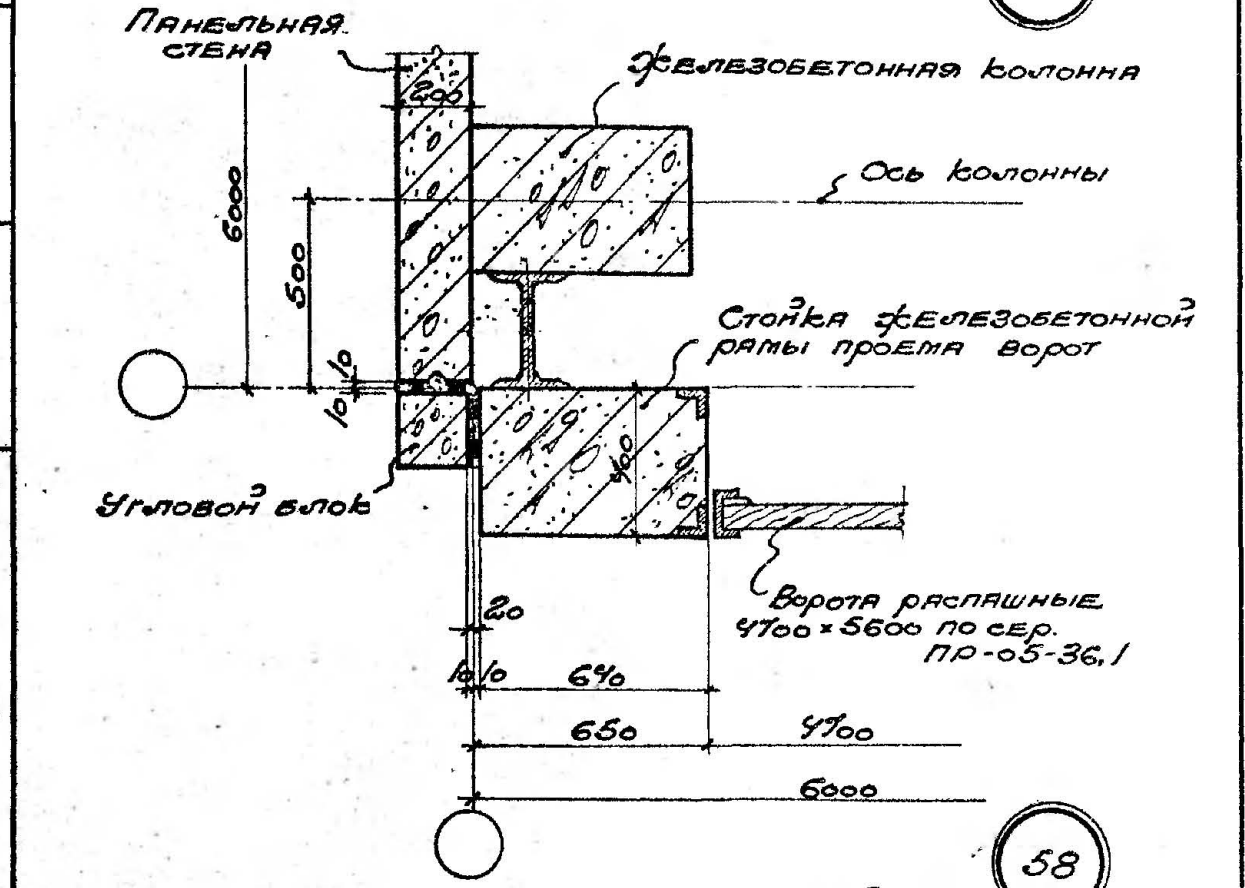
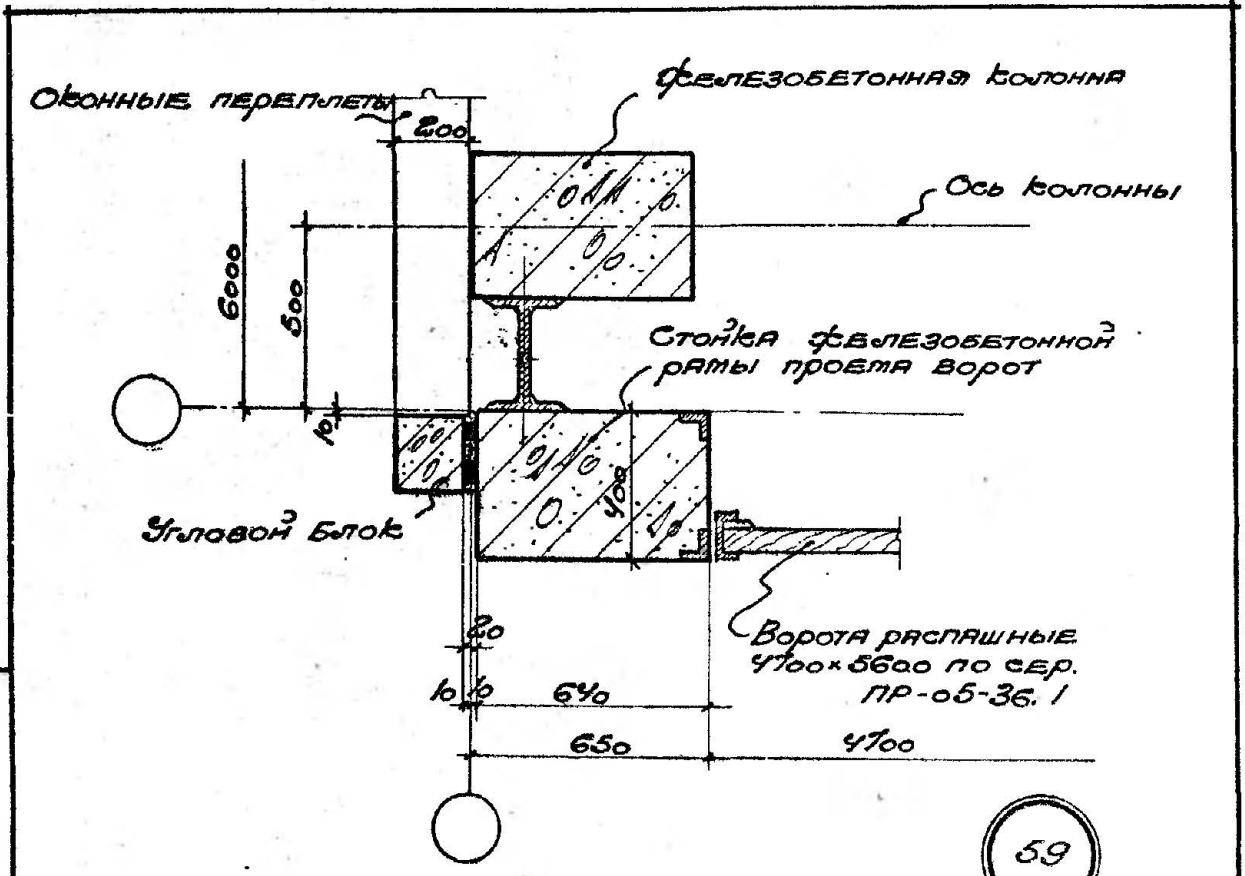

Примечание. Детали разрезов см. лист 32

ТА 1963	СТЕНЫ ИЗ ЛЕГКОБЕТОННЫХ ПАНЕЛЕЙ ТОЛЩ. 200 мм	Г-903-13
	Ворота распашные 4,7x5,6 м ДЕТАЛИ ПЛАНА.	Лист 29

Госстрой СССР
ПРОМСТРОЙПРОЕКТ
 Центральное производств

Исполнитель: *В. В. В. В.*
 Проверил: *В. В. В. В.*
 Шварц, А. А. А. А.
 Руч. гр. арт. Исполнитель: *В. В. В. В.*

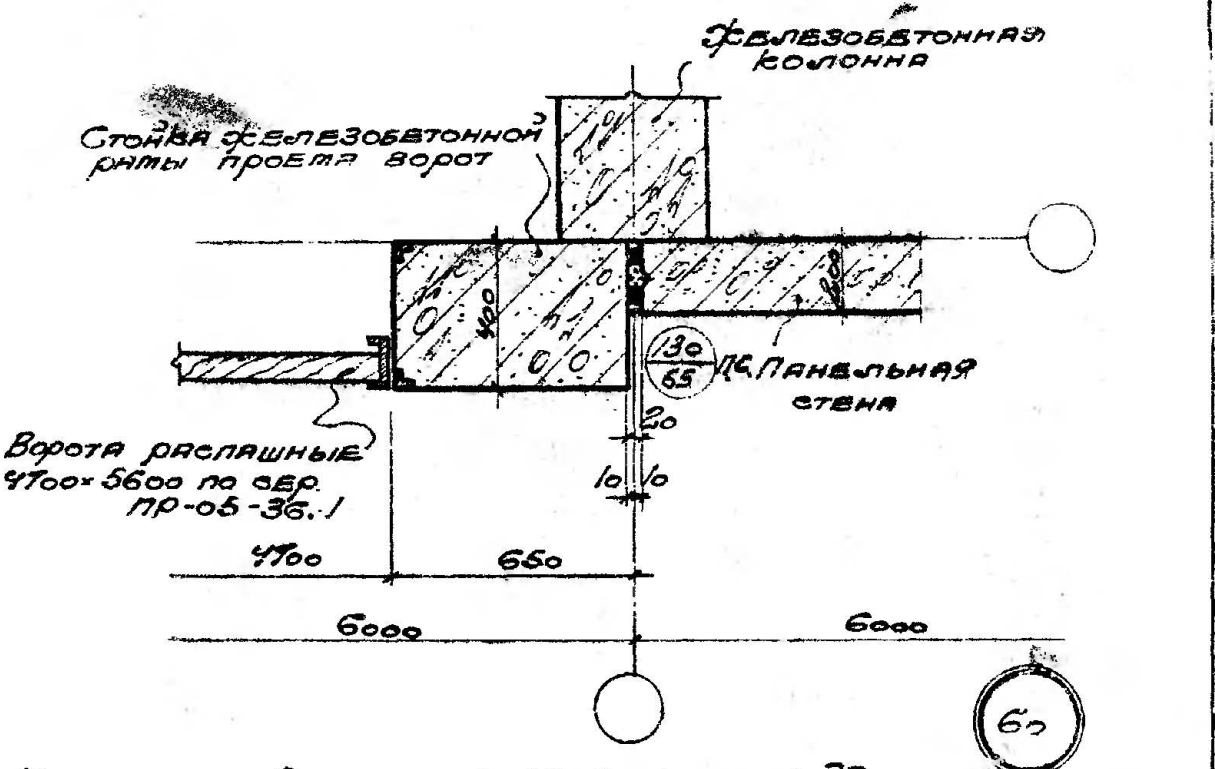
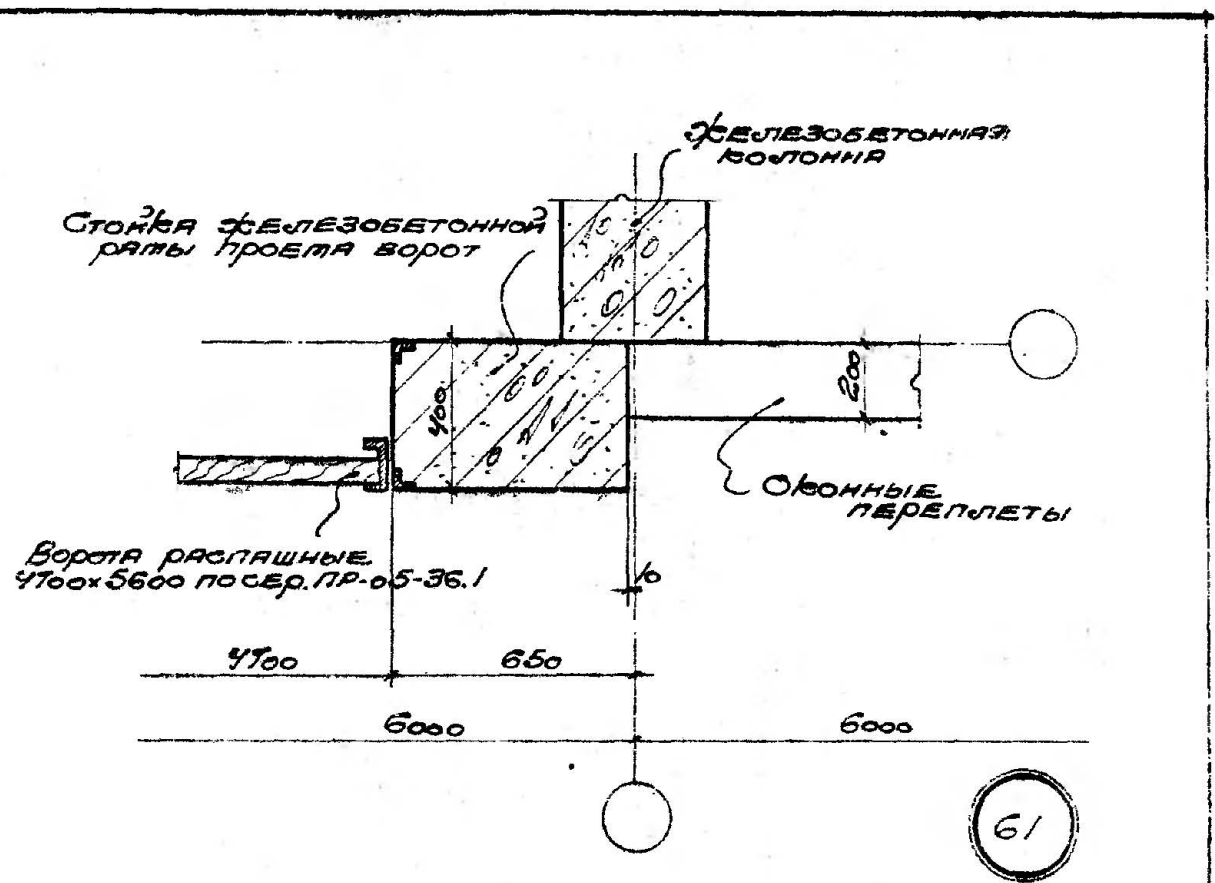

Примечания. Детали разрезов см. лист 32

ТА 1963	Стены из легких бетонных панелей толщиной 200 мм	Г-903-13
	Ворота распашные 4,7x5,6 м Детали плана	Лист 30

ГОСТРОЙ СССР
 ПРОМСТРОЙПРОЕКТ
 Центральное производство

ин. пр.	ин. пр.	ин. пр.
Рук. гр. пр.	В. Речунов	А. Штат
исполнитель	Рябугина	Воронцов

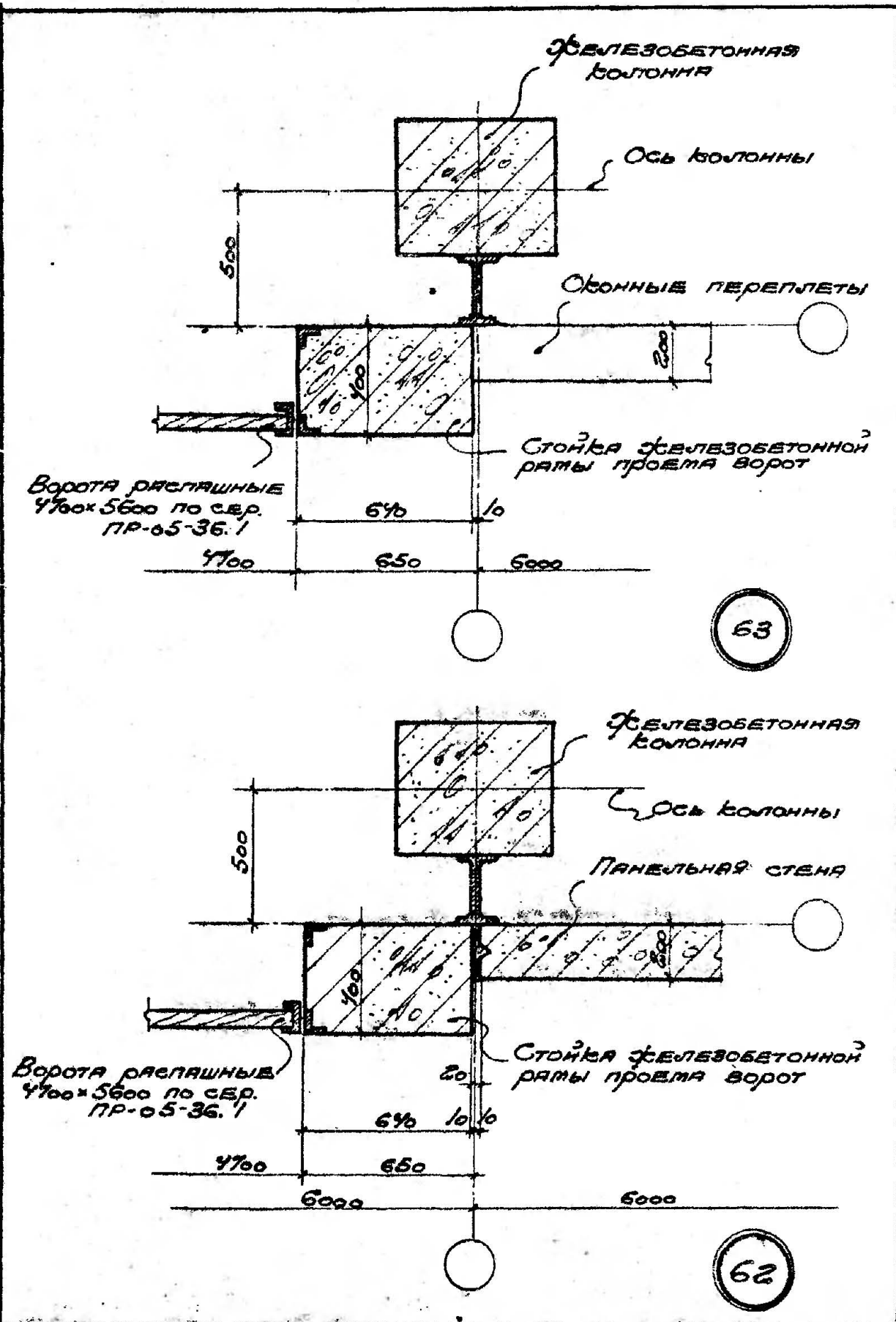

ТА 1963	СТЕНЫ ИЗ ЛЕГКИХ БЕТОННЫХ ПАНЕЛЕЙ ТОЛЩ. 200мм.	Г-903-13
	ВОРОТА РАСПАШНЫЕ 4,7x5,6 м. ДЕТАЛИ ПЛАНА	Лист 31

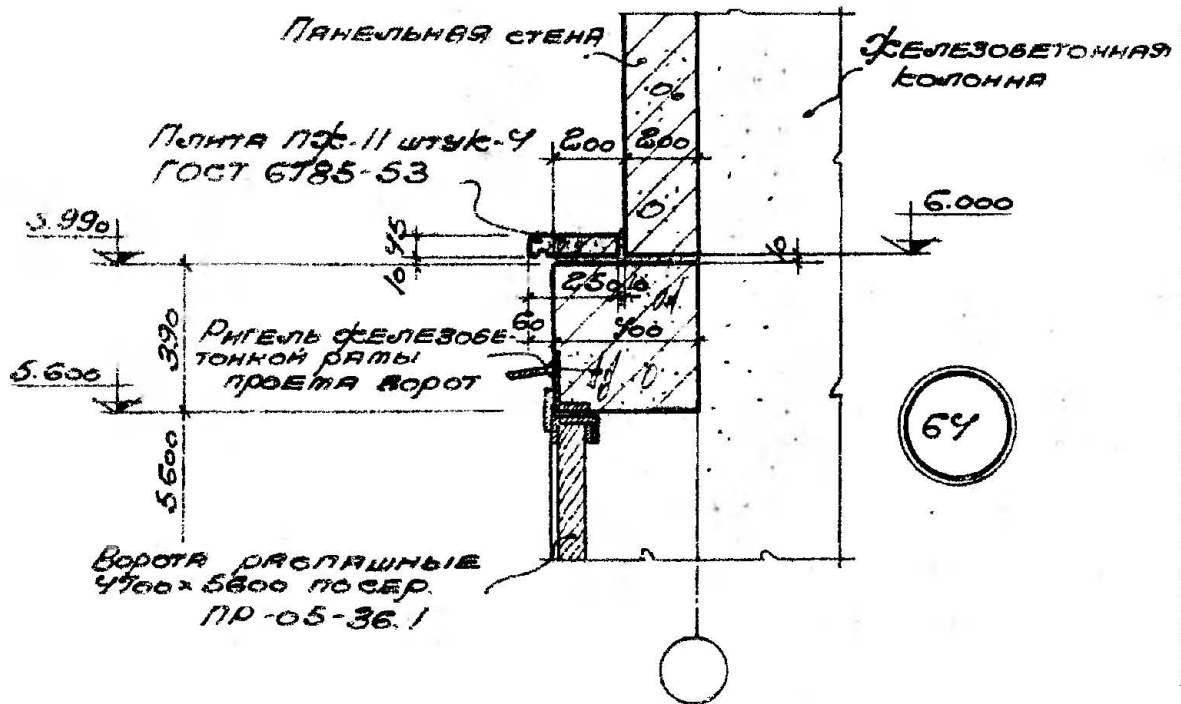
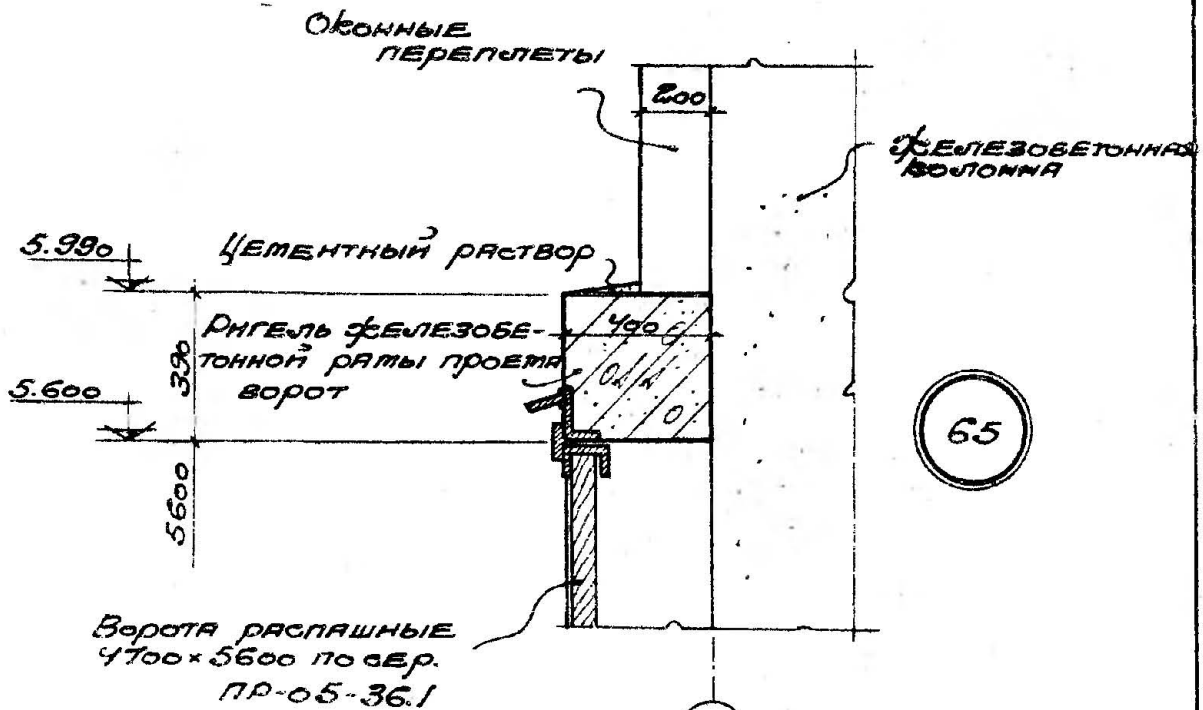

Госстрой СССР

ПРОМСТРОЙПРОЕКТ
Центральное производств

ТА
1963

Стены из легких бетонных панелей толщиной 200 мм.

Ворота распашные 4,7 x 5,6 м
Детали разрезов

Г-903-13

Лист 32

Госстрой СССР
 Проект № 1000/100
 Исполнитель РАДАУГИНА
 Руче гр. арх. Баренцова
 Шварц

ПРОМСТРОЙПРОЕКТ
 Центральное производство

ТА
 1963

СТЕНЫ ИЗ ЛЕГКИХ БЕТОННЫХ ПАНЕЛЕЙ ТОЛЩ 240мм Г-903-13

ДЕТАЛИ ПЛАНА

Лист 33

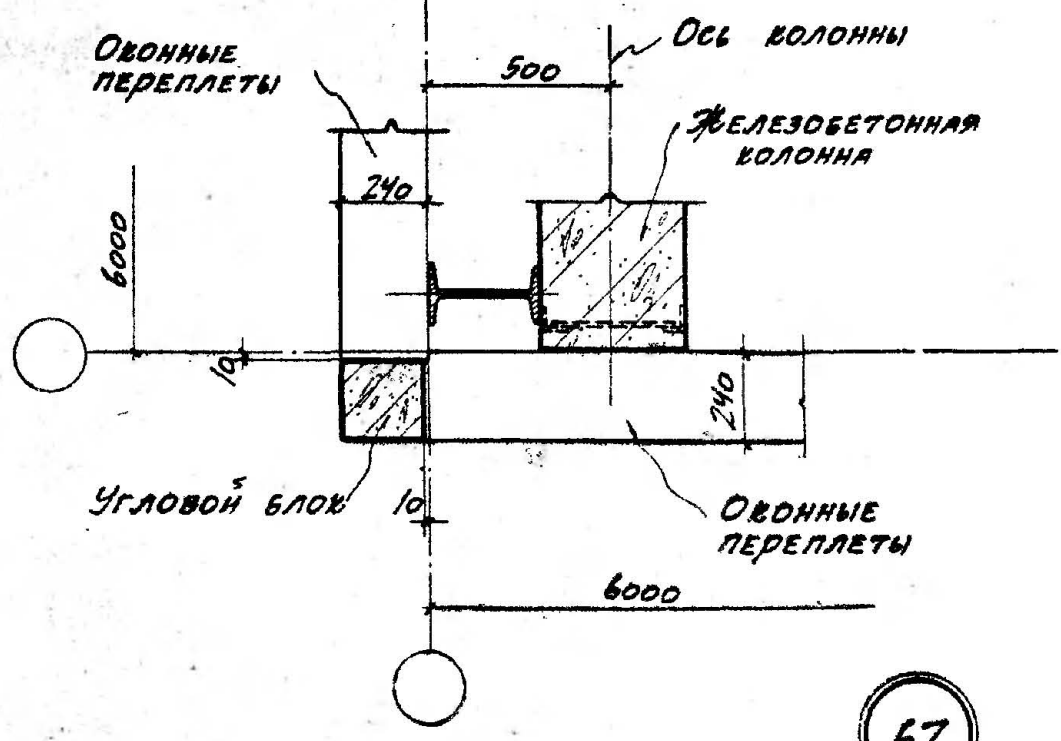

67

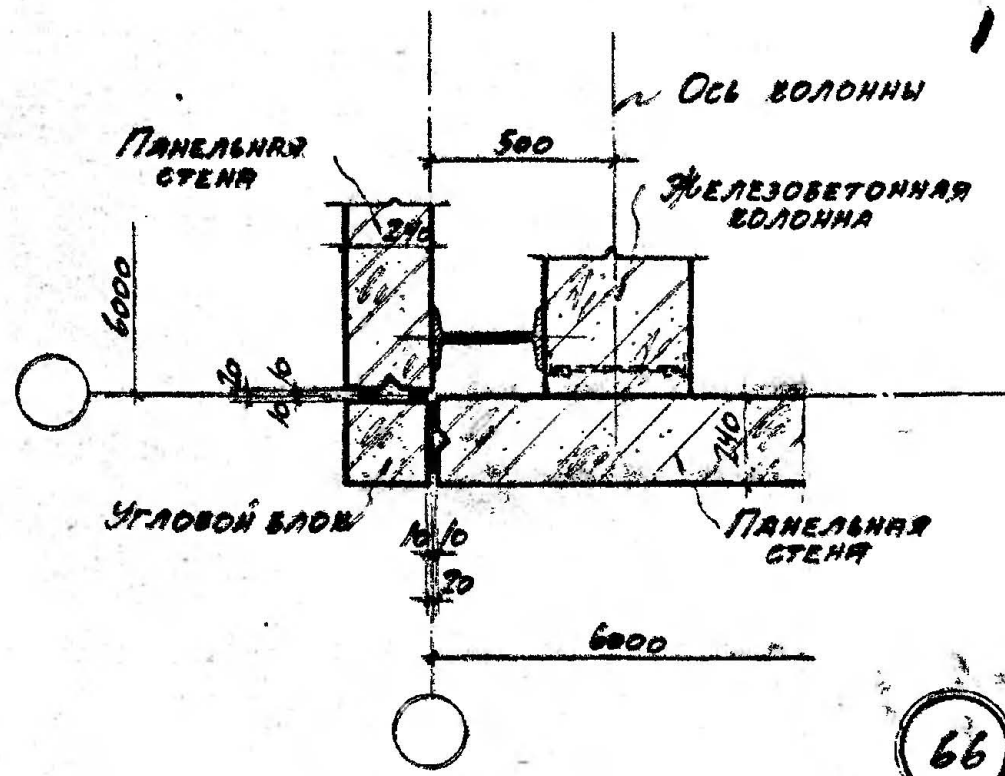

66

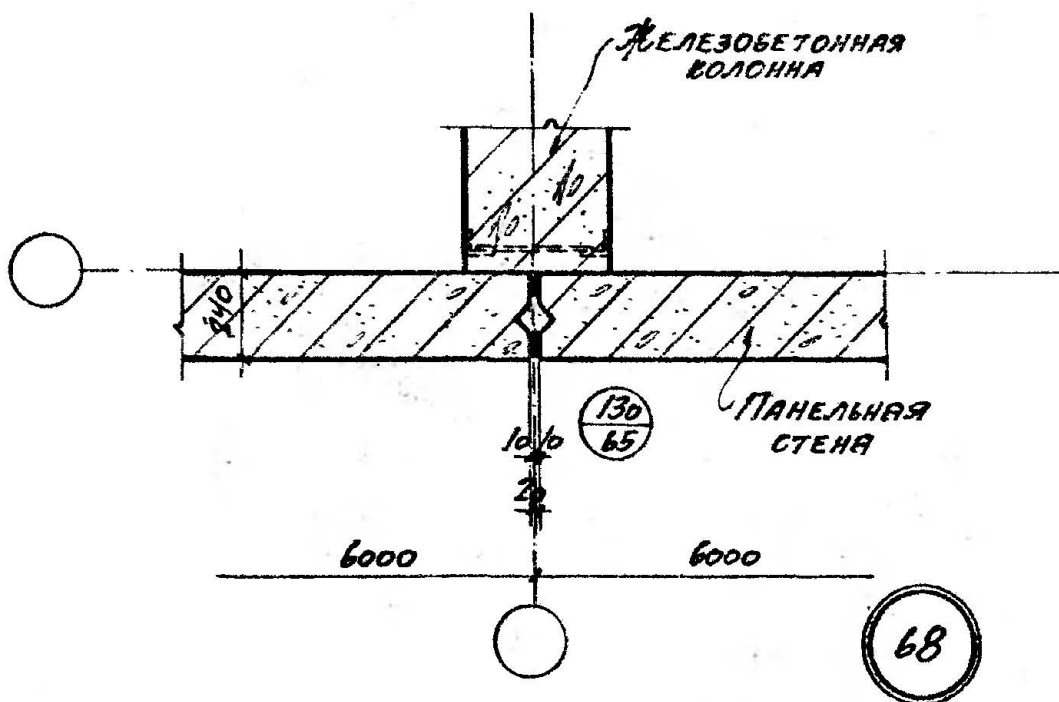
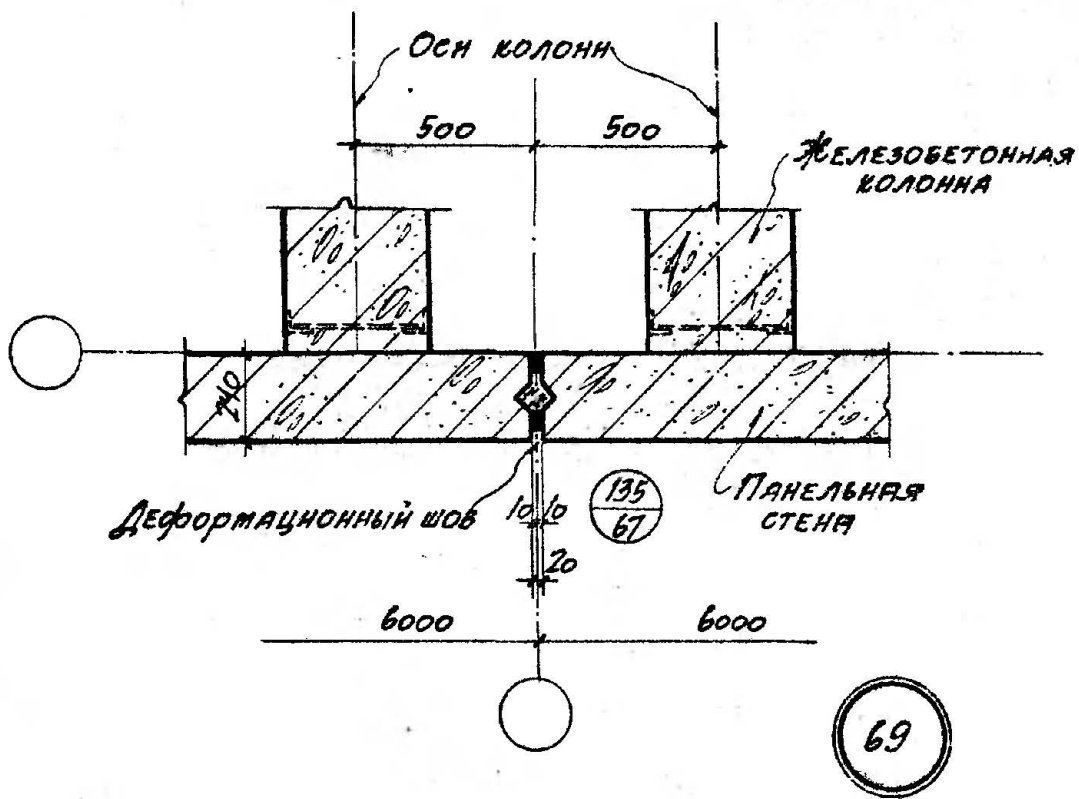

С. Селиванов
 В. В. Ващенко
 В. В. Ващенко
 Глав. арх. пр. Шварц
 Рук. гр. арх. Варенцова
 Исполнитель Радаугина

Госстрой СССР
 ПРОМСТРОЙПРОЕКТ
 Центральное производство

ТА
 1963

СТЕНЫ ИЗ ЛЕГКИХ БЕТОННЫХ ПАНЕЛЕЙ ТОЛУ. 240мм

Г-903-13

ДЕТАЛИ ПЛАНА

ЛНСТ

34

Госстрой СССР
 ПРОМСТРОЙПРОЕКТ
 Центральное производство

Гл. арх. пр. ШВАРЦ
 Рук. гр. арх. БАРЕНЦОВА
 Исполнитель РАДАУГИНА

В. С. Сидорова
 В. И. Давыдов
 В. В. Давыдов

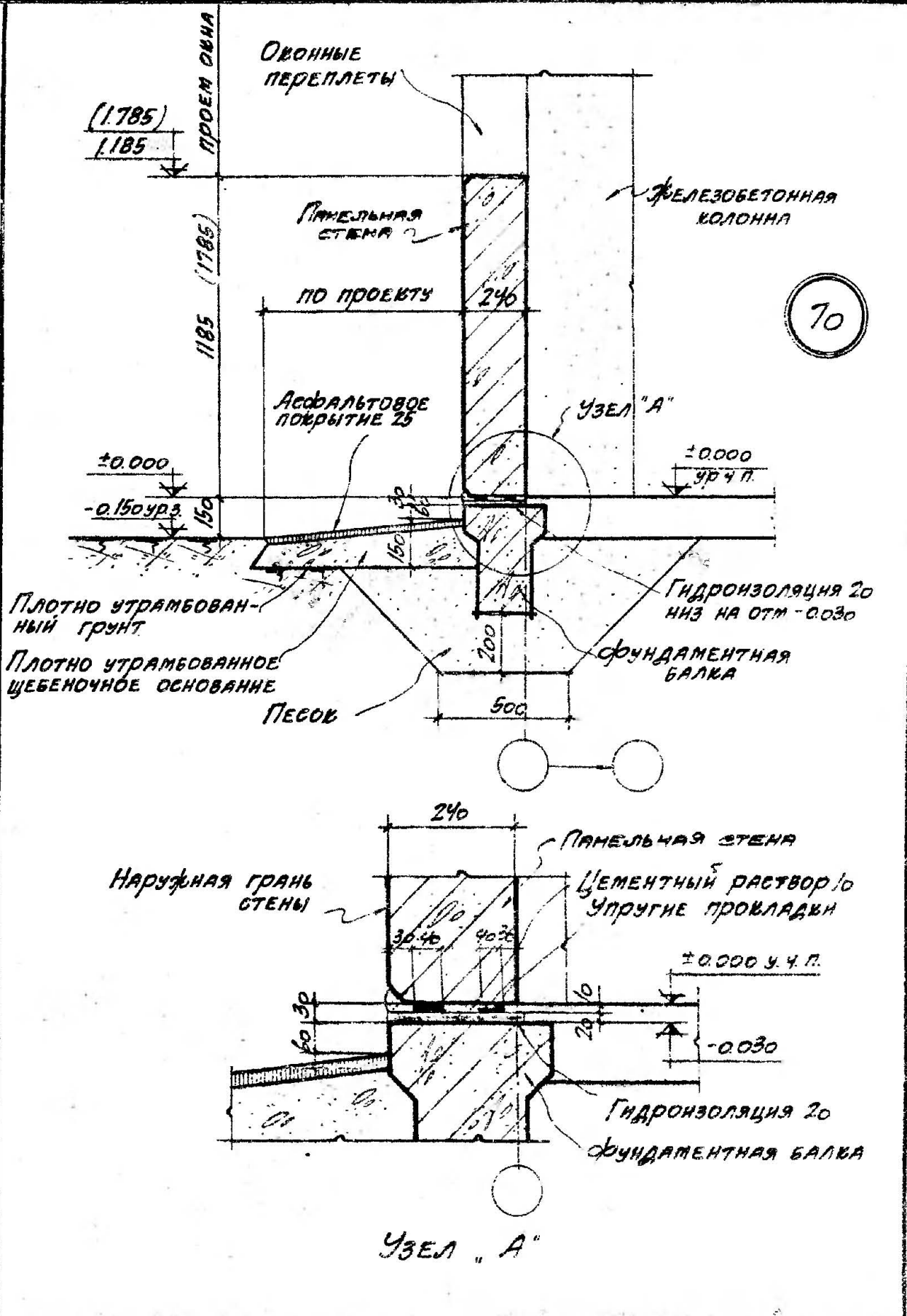

70

ТА 1963	СТЕНЫ ИЗ ЛЕГКИХ БЕТОННЫХ ПАНЕЛЕЙ ТОЛЩ. 240 мм	Г-903-13	
	ДЕТАЛЬ РАЗРЕЗА. УЗЕЛ "А"	ЛИСТ	35

Госстрой СССР
ПРОМСТРОЙПРОЕКТ
 Центральное производство

Гл. арх. пр. Шварц
 Рук. гр. арх. Варенцова
 Исполнитель Радугина

В. С. Шварц
 В. И. Варенцова
 З. А. Радугина

по проекту

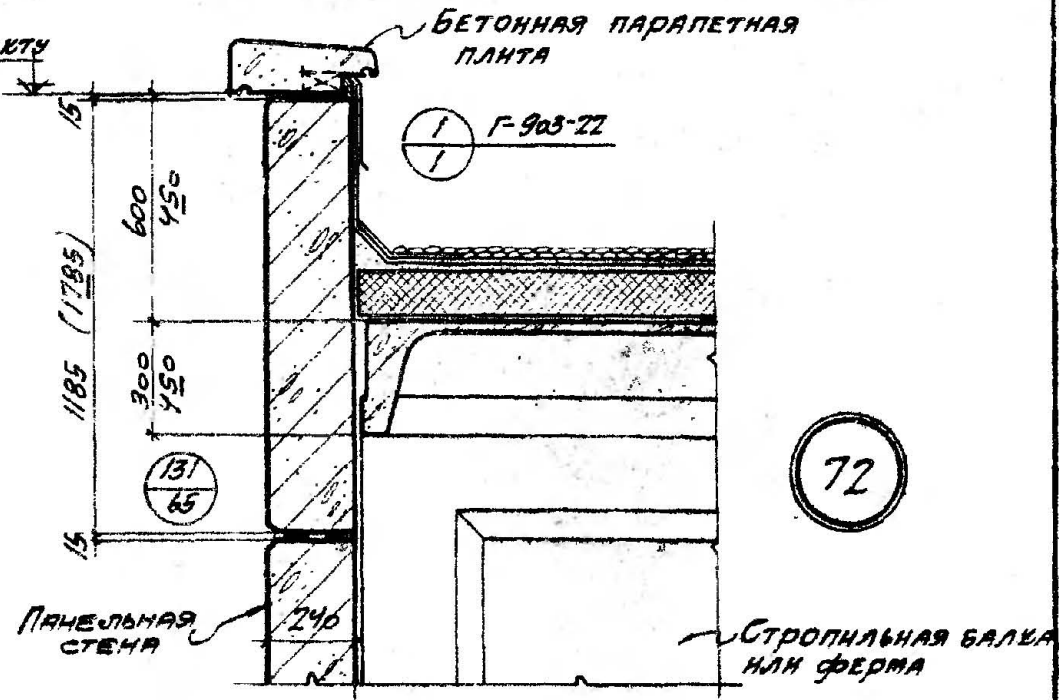

по проекту

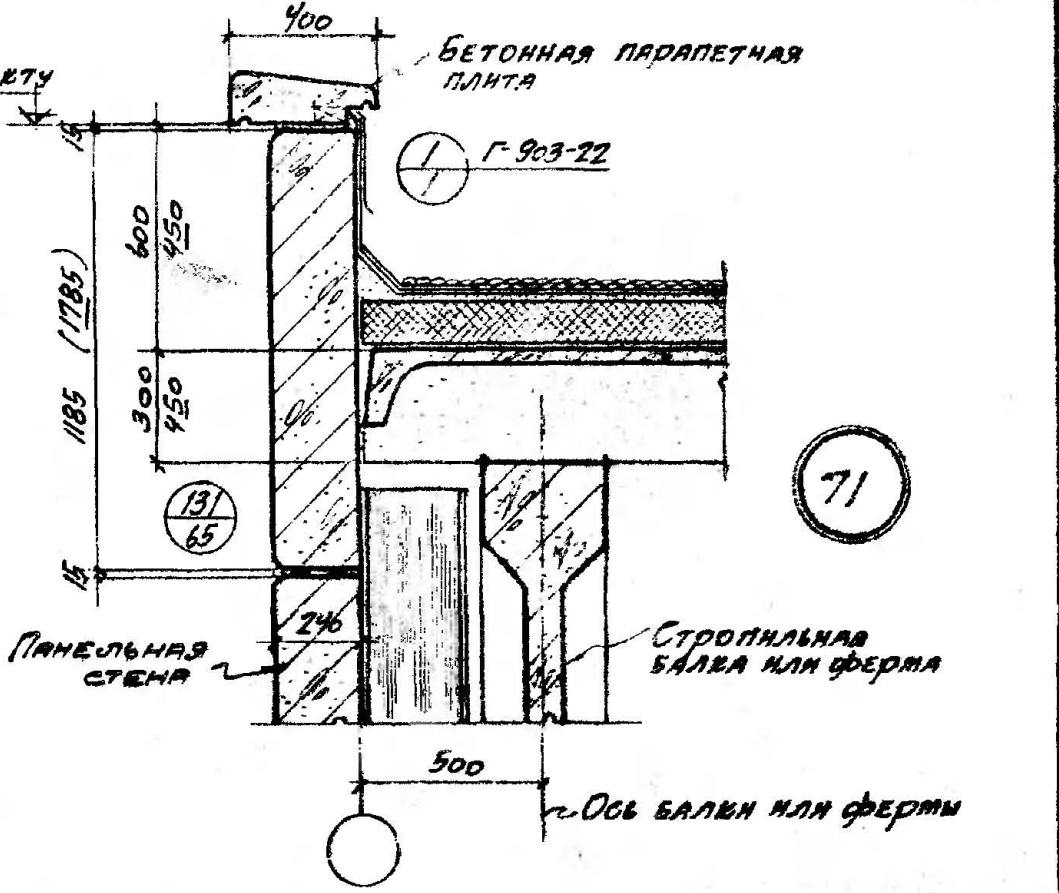

ТА
 1963

СТЕНЫ ИЗ ЛЕГКИХ БЕТОННЫХ ПАНЕЛЕЙ ТОЛЩ. 240 мм.	Г-903-13
ДЕТАЛИ РАЗРЕЗОВ ПРИ ПЛОСКИХ КРОВЛЯХ	ЛИСТ 36

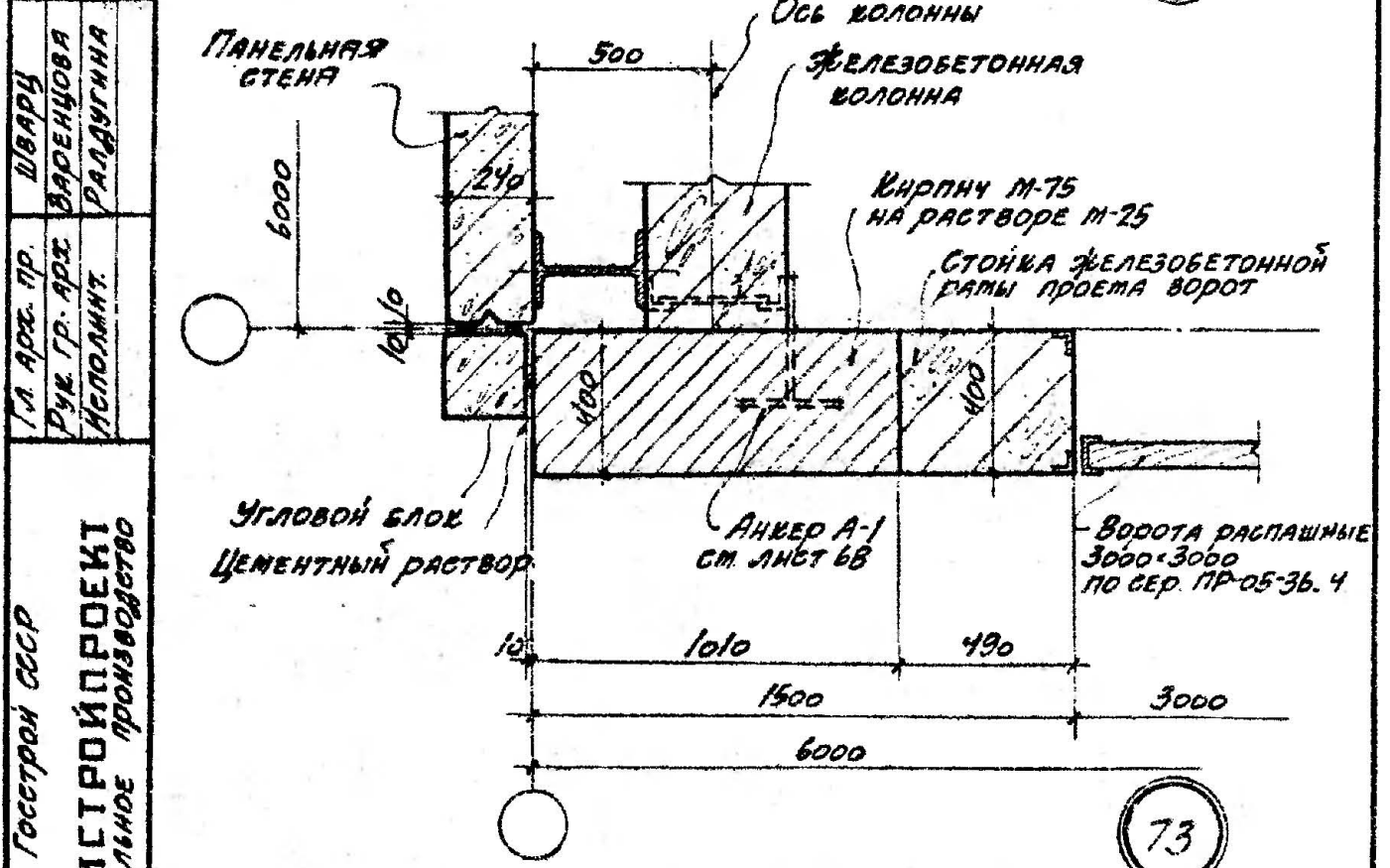
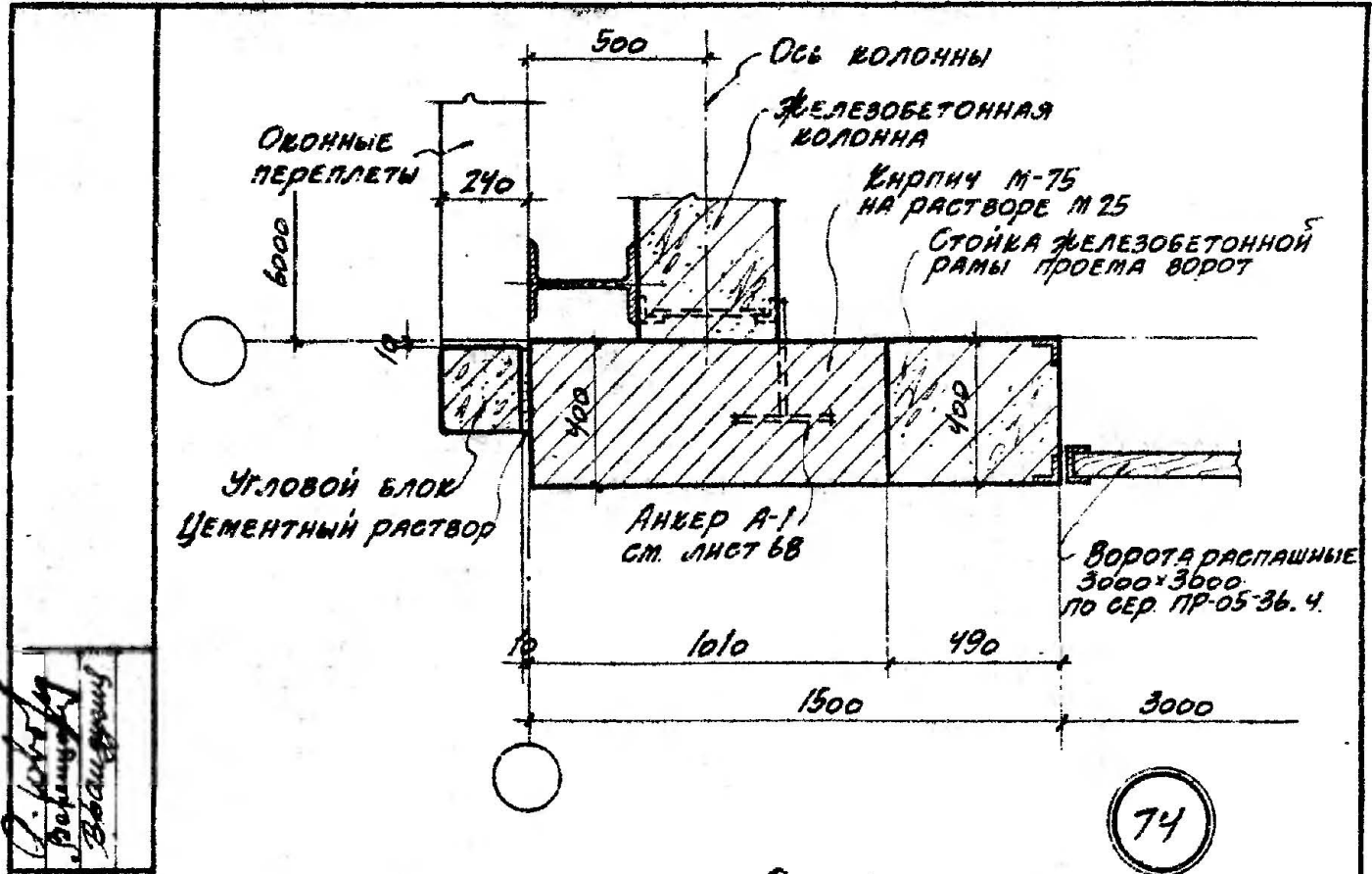

Примечание: Детали разрезов см. листы 40 и В.

Госстрой СССР
 ПРОМСТРОЙПРОЕКТ
 Центральное производство
 Глав. арх. пр. Шварц
 Рук. гр. арх. Варенцова
 Исполнит. Радугина
 В. С. [Signature]
 В. С. [Signature]

ТД 1963	Стены из легких бетонных панелей толщ. 240мм	Г-903-13
	Ворота распашные 3x3 м Детали плана.	лист 37

С. В. Воробьев
 М. В. Мачицкий
 В. В. Браунштейн

Шварц
 Варенцова
 Радугина

Гл. арх. пр.
 Рук. гр. арх.
 Исполнит.

Госстрой СССР
 ПРОМСТРОЙПРОЕКТ
 Центральное производство

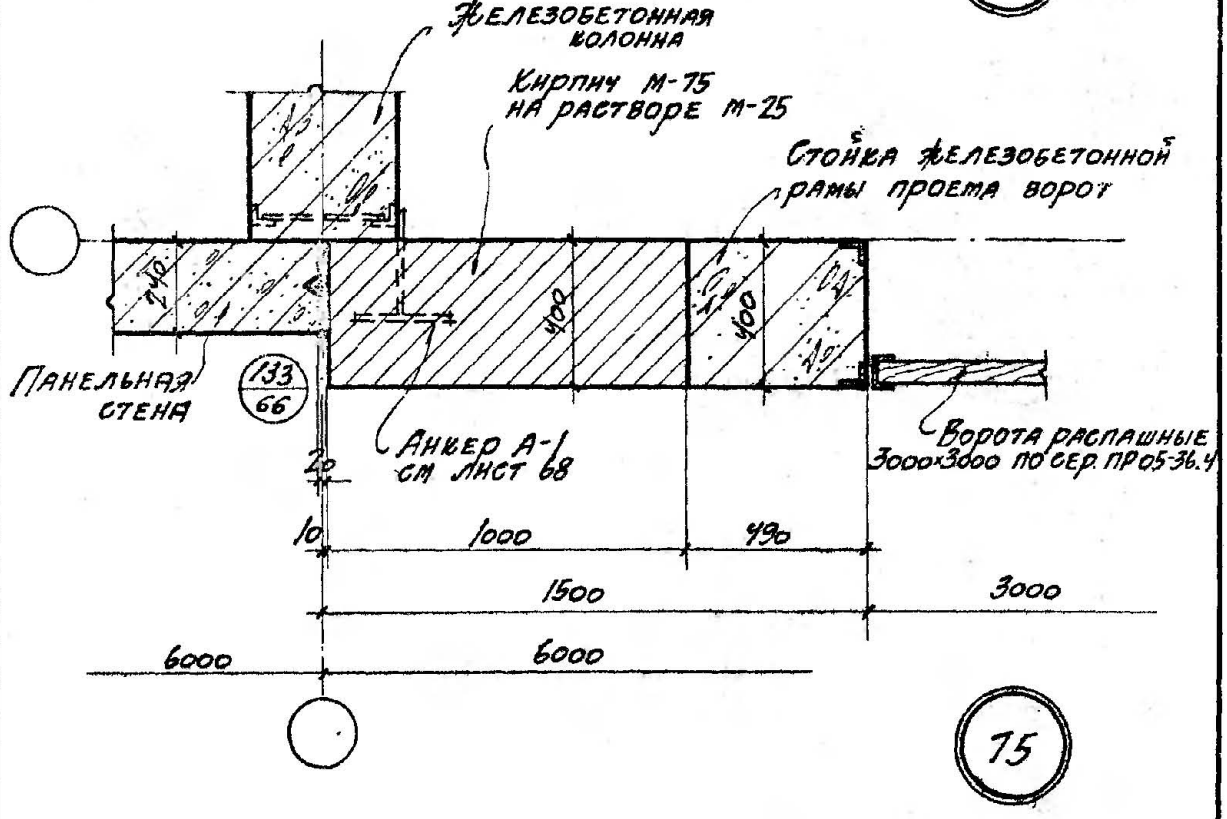
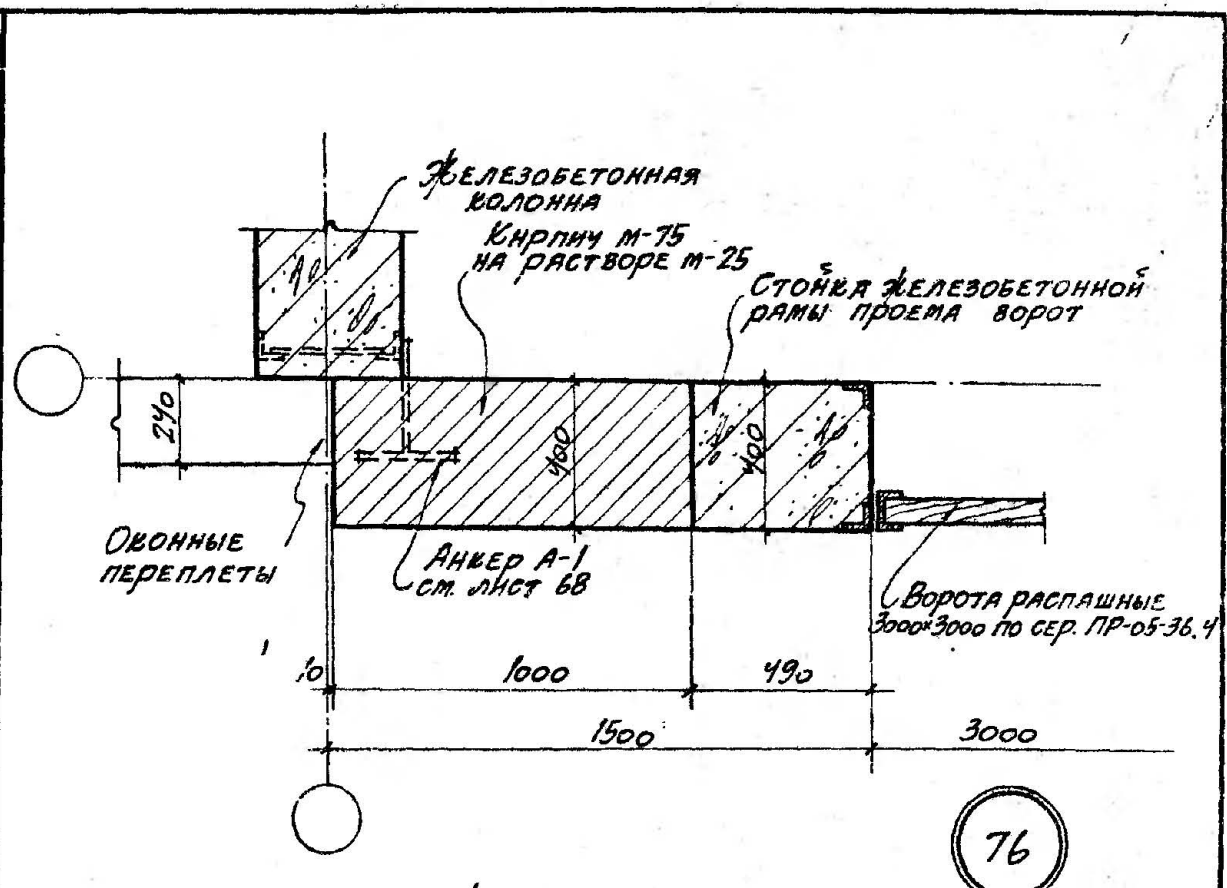

Примечание: Детали разрезов см. листы 40 и 8.

ТД 1963	Стены из легких бетонных панелей толщ. 240 мм.	Г-903-13
	Ворота распашные 3x3 м. Детали плана.	Лист 38

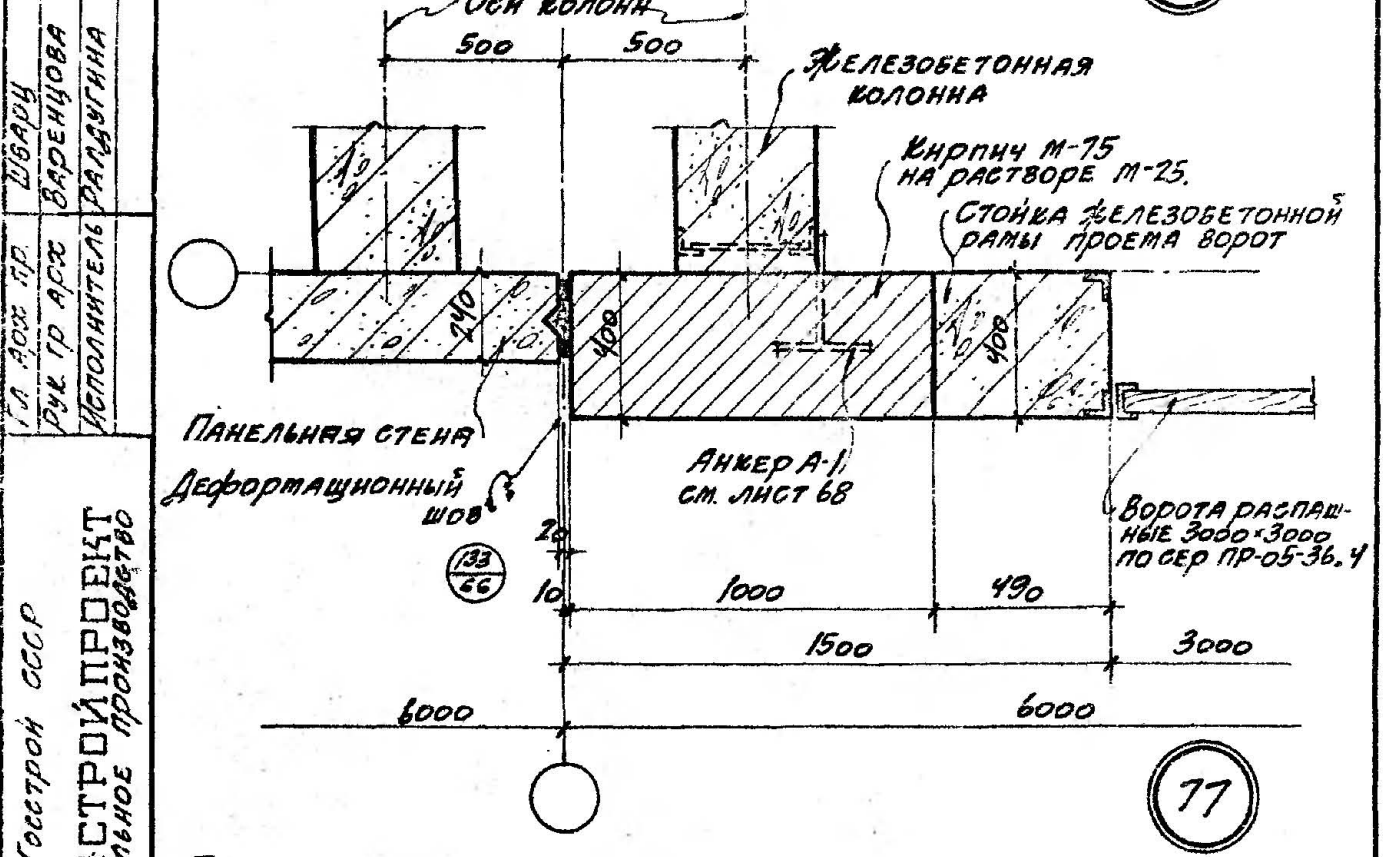
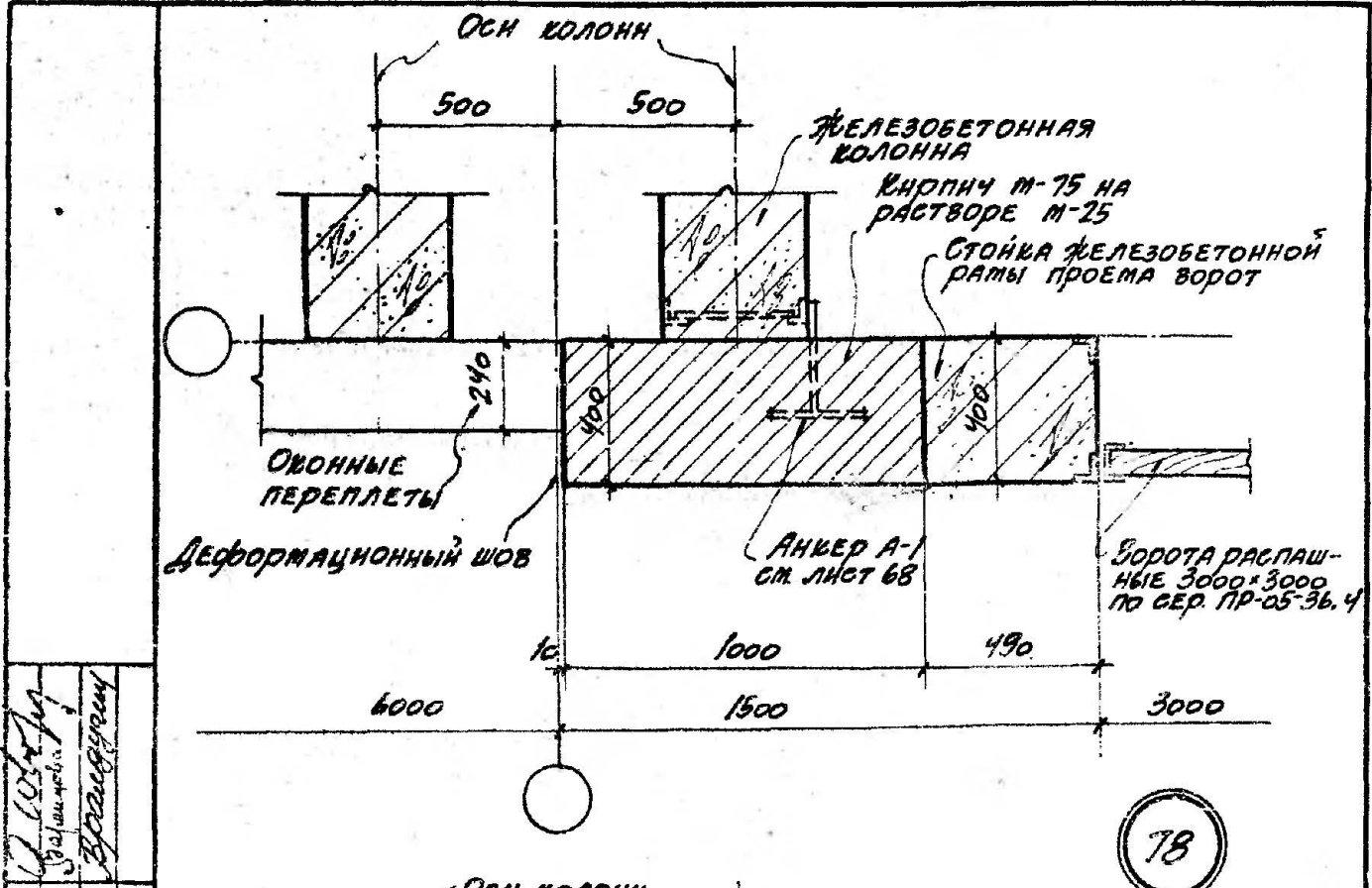

Примечание: Детали разрезов см. листы 40 и 8.

Госстрой СССР
 ПРОМСТРОЙПРОЕКТ
 ЦЕНТРАЛЬНОЕ ПРОИЗВОДСТВО
 Гл. арх. гр. Шварц
 Рук. гр. арх. Баренцова
 Исполнитель Равагина
 1963

ТД	Стены из легких бетонных панелей толщ. 240мм.	Г-903-13
	Ворота распашные 3x3м. Детали плана.	лист 39

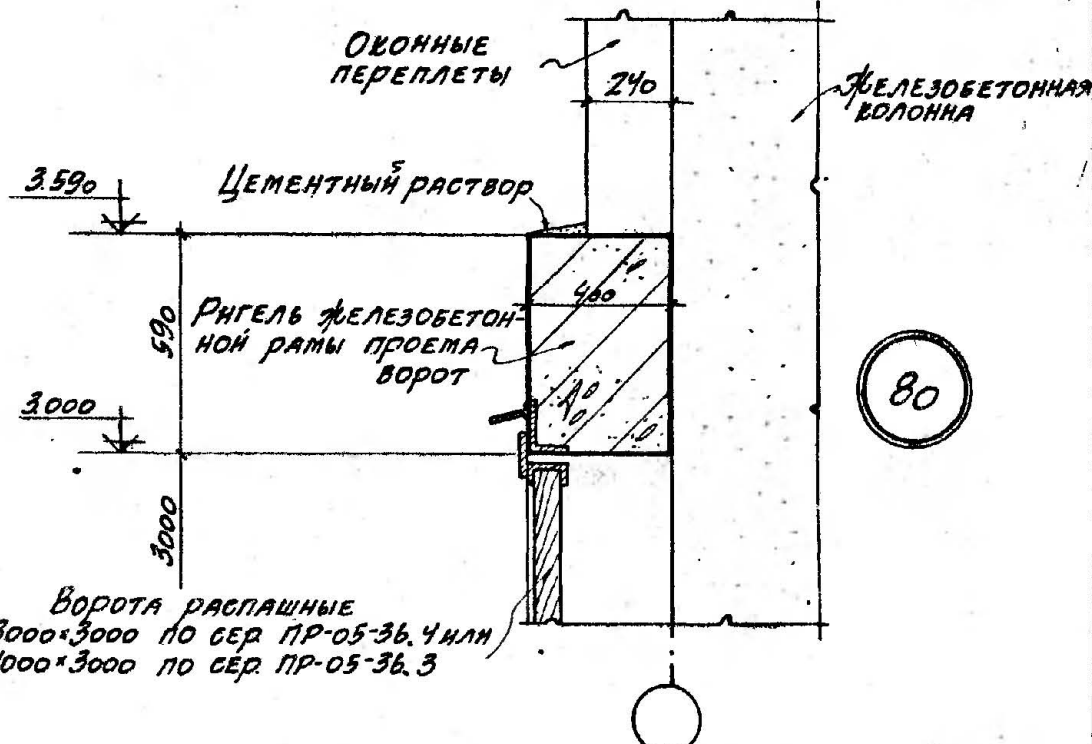

Ворота распашные
3000×3000 по сер. ПР-05-36.4 или
4000×3000 по сер. ПР-05-36.3

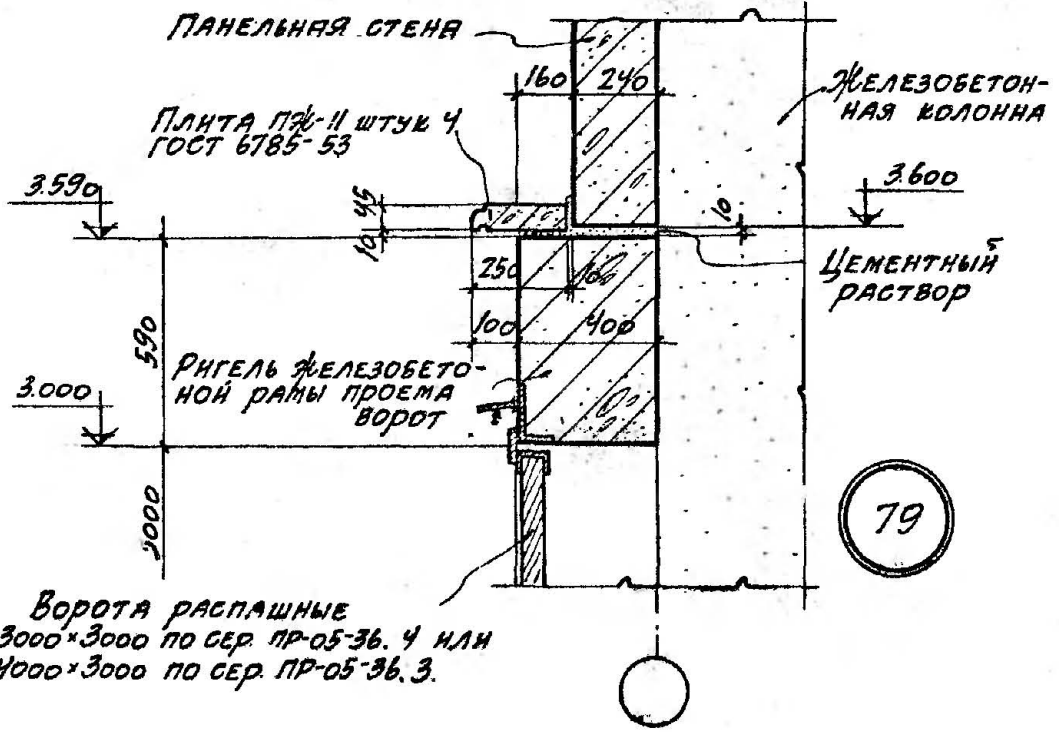

Ворота распашные
3000×3000 по сер. ПР-05-36.4 или
4000×3000 по сер. ПР-05-36.3.

Примечание: Нижнюю деталь ворот (14) см. на листе 8.

Гл. арх. пр. Шварц
Рук. гр. арх. Варенцова
Исполнитель Радаугина

Госстрой СССР
ПРОМСТРОЙПРОЕКТ
ЦЕНТРАЛЬНОЕ ПРОИЗВОДСТВО

ТА
1963

Стены из легких бетонных панелей толщ. 240 мм.	Г-903-13
Ворота распашные 4×3 м или 3×3 м Детали разрезов.	лист 40

Госстрой СССР
 ЦЕНТРАЛЬНОЕ ПРОИЗВОДСТВО
 ПРОЕКТ
 Исполнитель РАДУГИНА
 Руч. Го. Арх. ВАРЕНЦОВА
 Шт. Арх. пр. ШВАРЦ

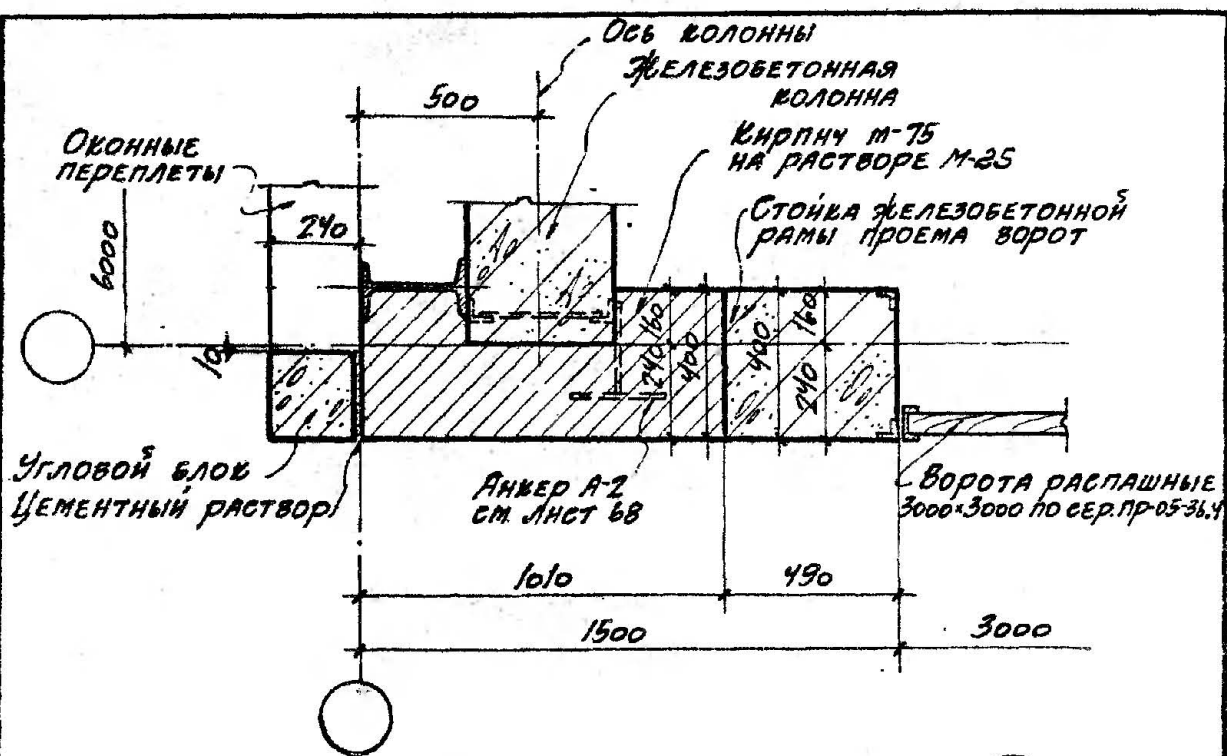

82

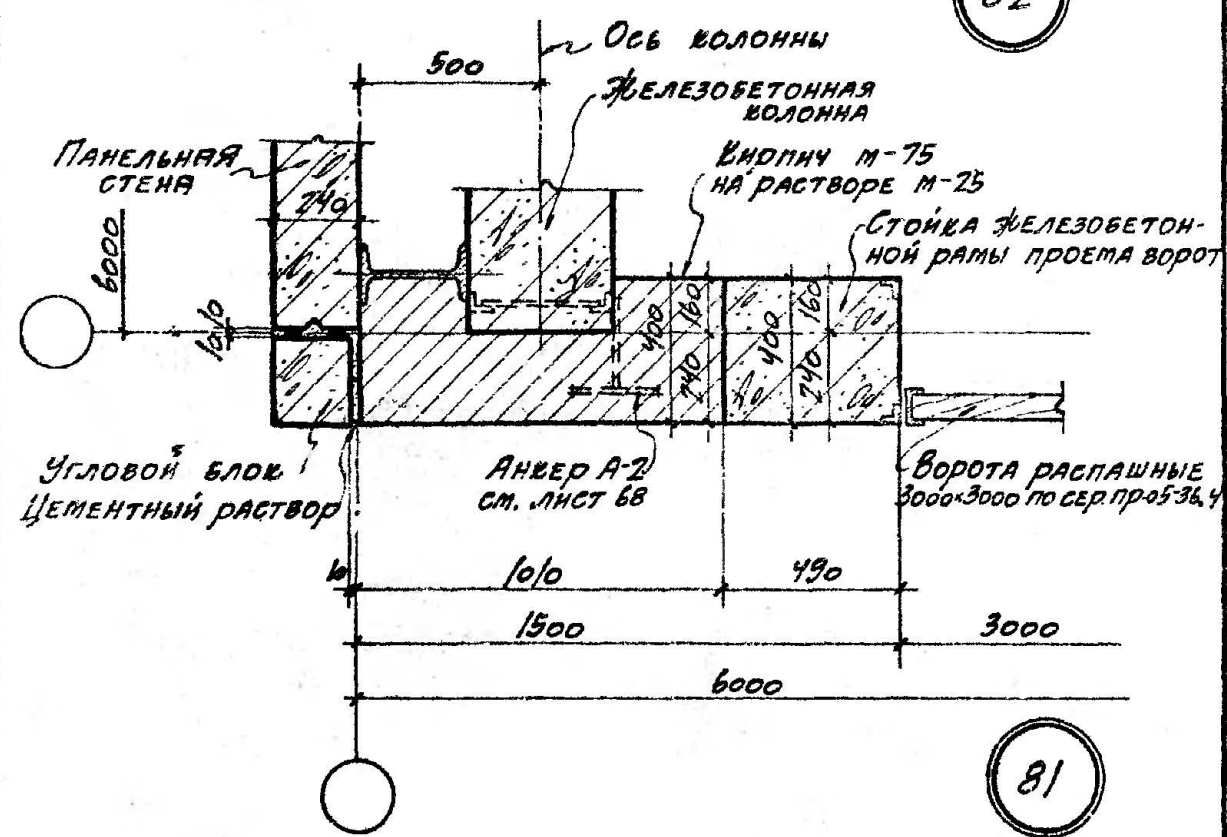

81

Примечание: Детали разрезов см. лист 44.

	Стены из легких бетонных панелей толщ. 240 мм.	Г-903-13
	Ворота распашные 3x3 м. Детали плана.	Лист 41

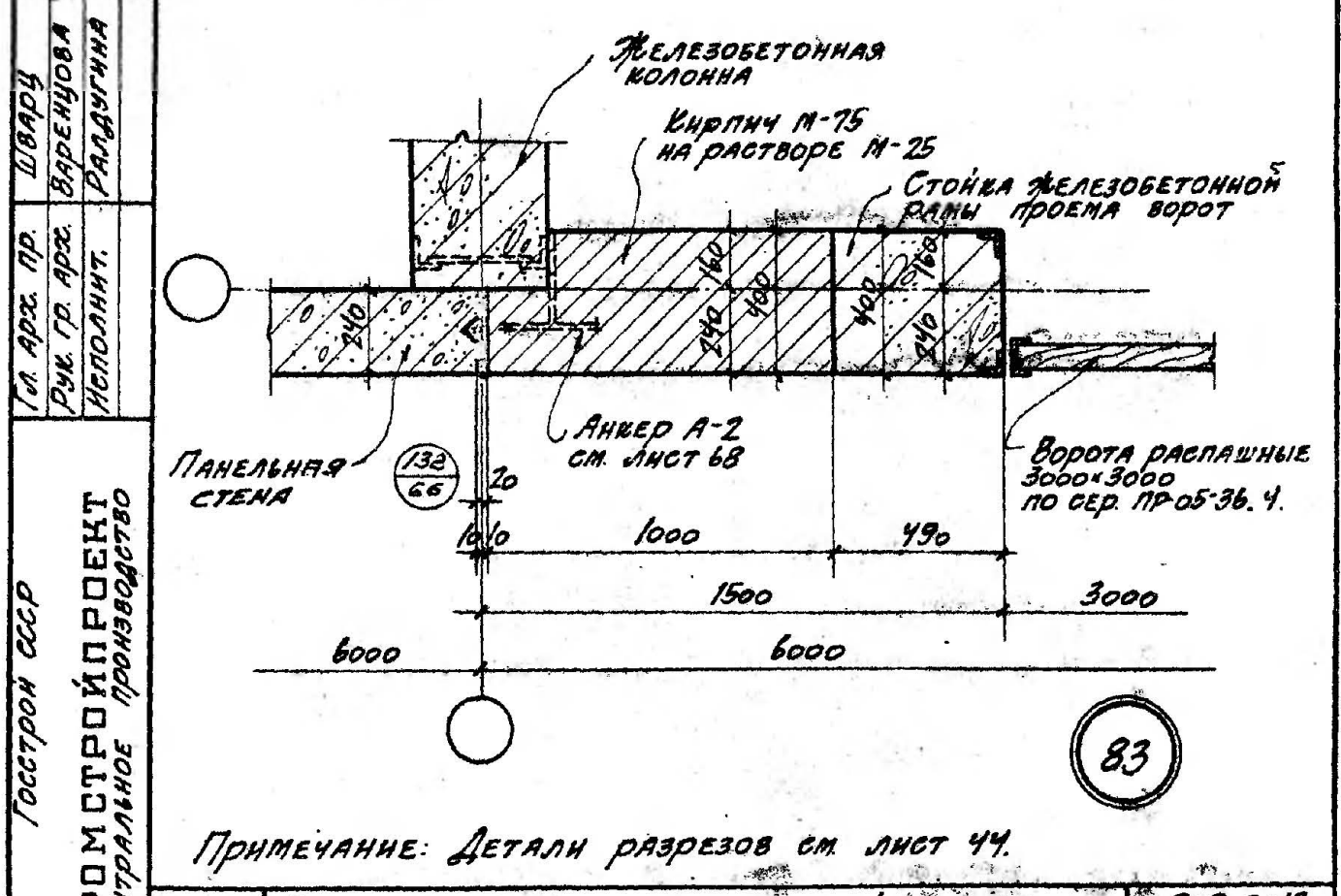
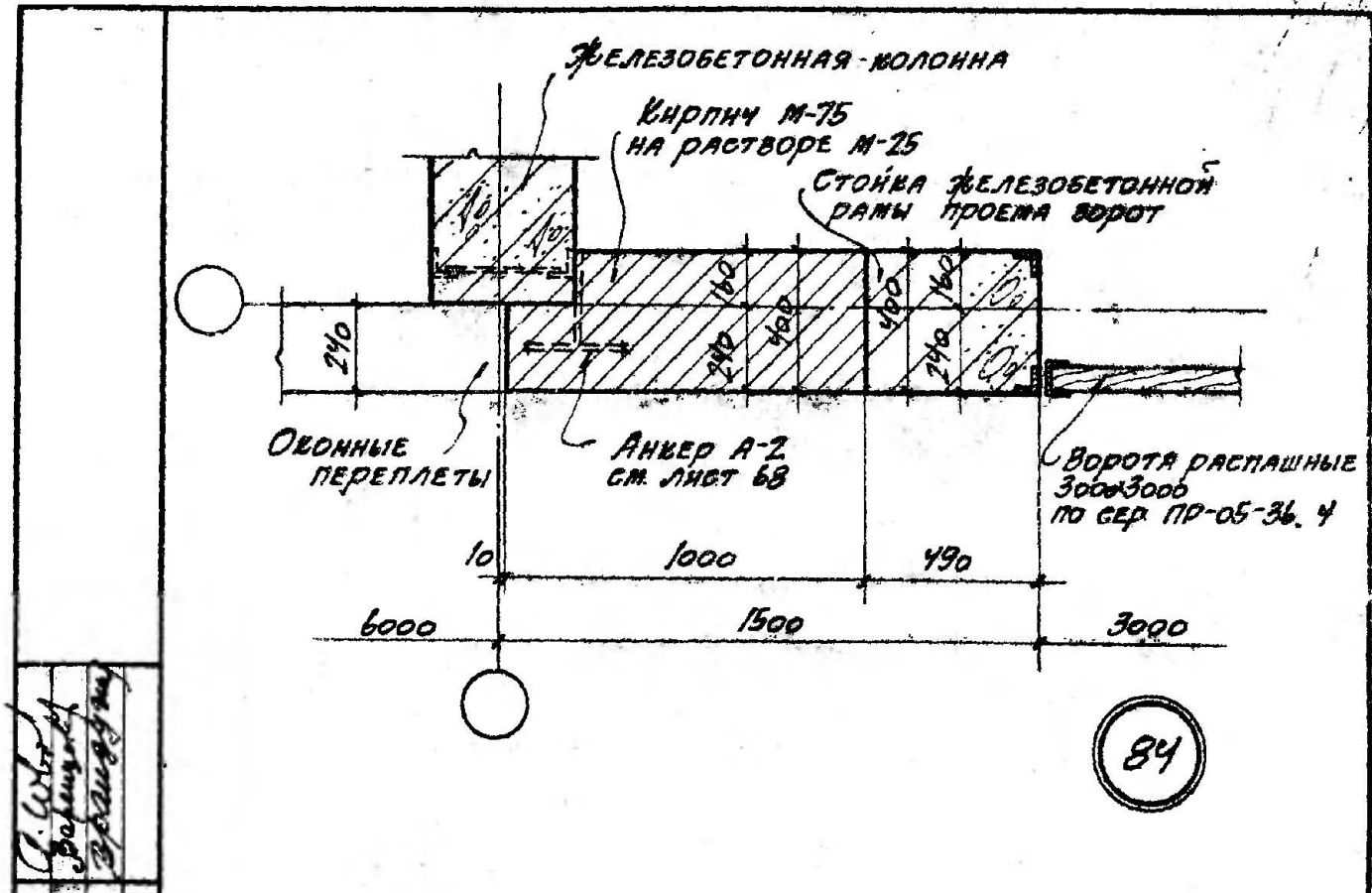

Примечание: Детали разрезов см. лист 44.

Госстрой СССР
 ПРОМСТРОЙПРОЕКТ
 ЦЕНТРАЛЬНОЕ ПРОИЗВОДСТВО

Гл. арх. пр. ШВАРЦ
 Рук. гр. арх. ВАРЕНУОВА
 Исполнит. РАДАУГИНА

ТД 1963	Стены из легких бетонных панелей толщ. 240 мм	Г-903-13
	Ворота распашные 3x3 м. ДЕТАЛИ ПЛАНА	Лист 42

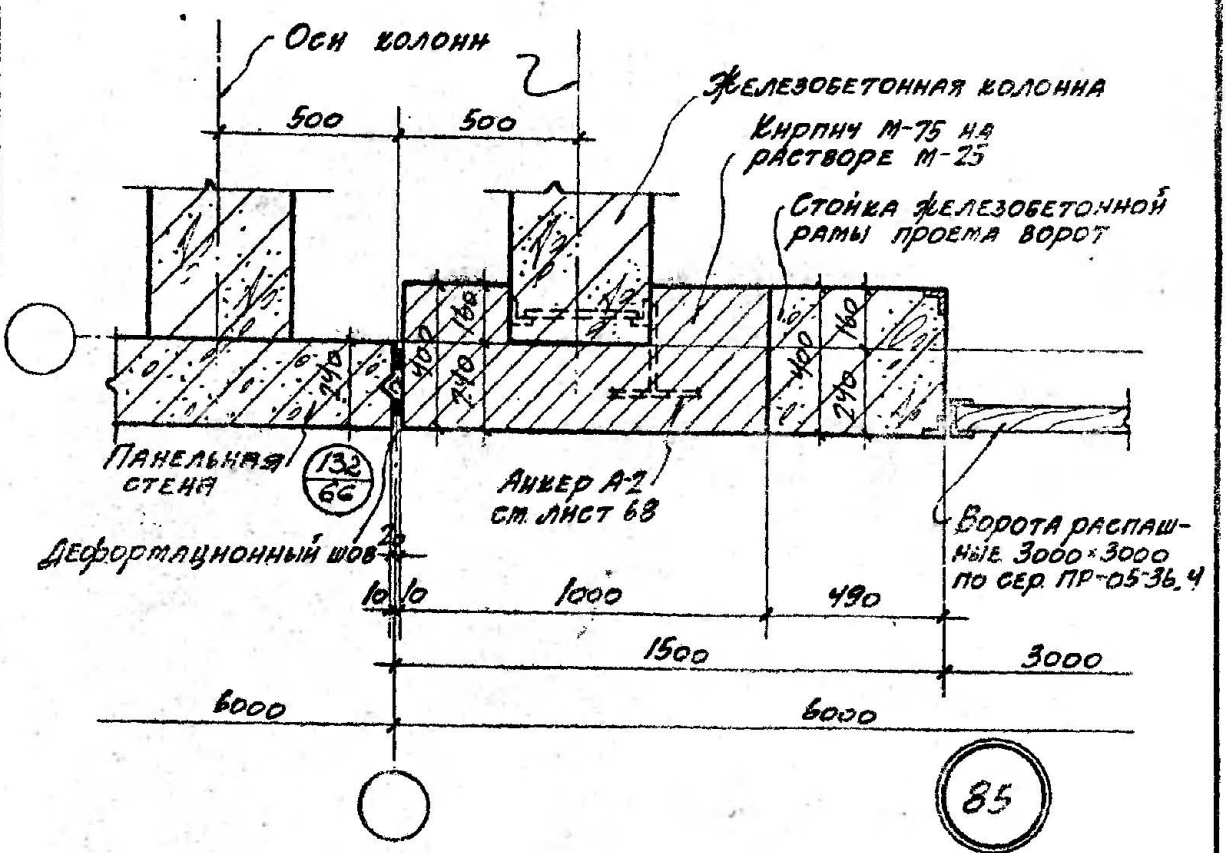
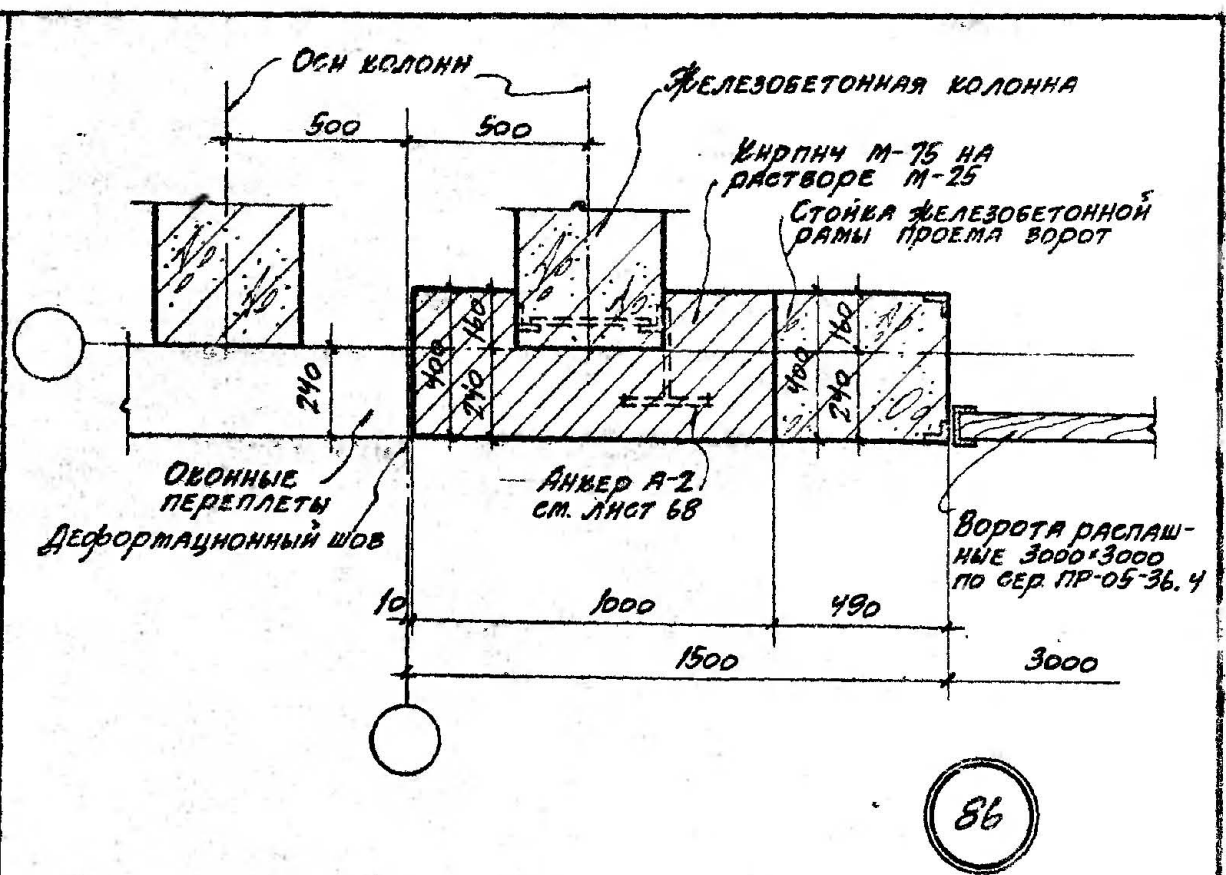

Примечание: Детали разрезов см. лист 44

Госстрой СССР
 ЦЕНТРАЛЬНОЕ ПРОИЗВОДСТВО
 ПРОМСТРОЙПРОЕКТ
 Гл. арх. пр. Шварц
 Рук. гр. арх. Баренцова
 Исполнитель Радаугина

ТА
 1963

СТЕНЫ ИЗ ЛЕГКИХ БЕТОННЫХ ПАНЕЛЕЙ ТОЛЩ. 240 мм.		Г-903-13
Ворота распашные 3x3 м.		Лист 43
ДЕТАЛИ ПЛАНА		

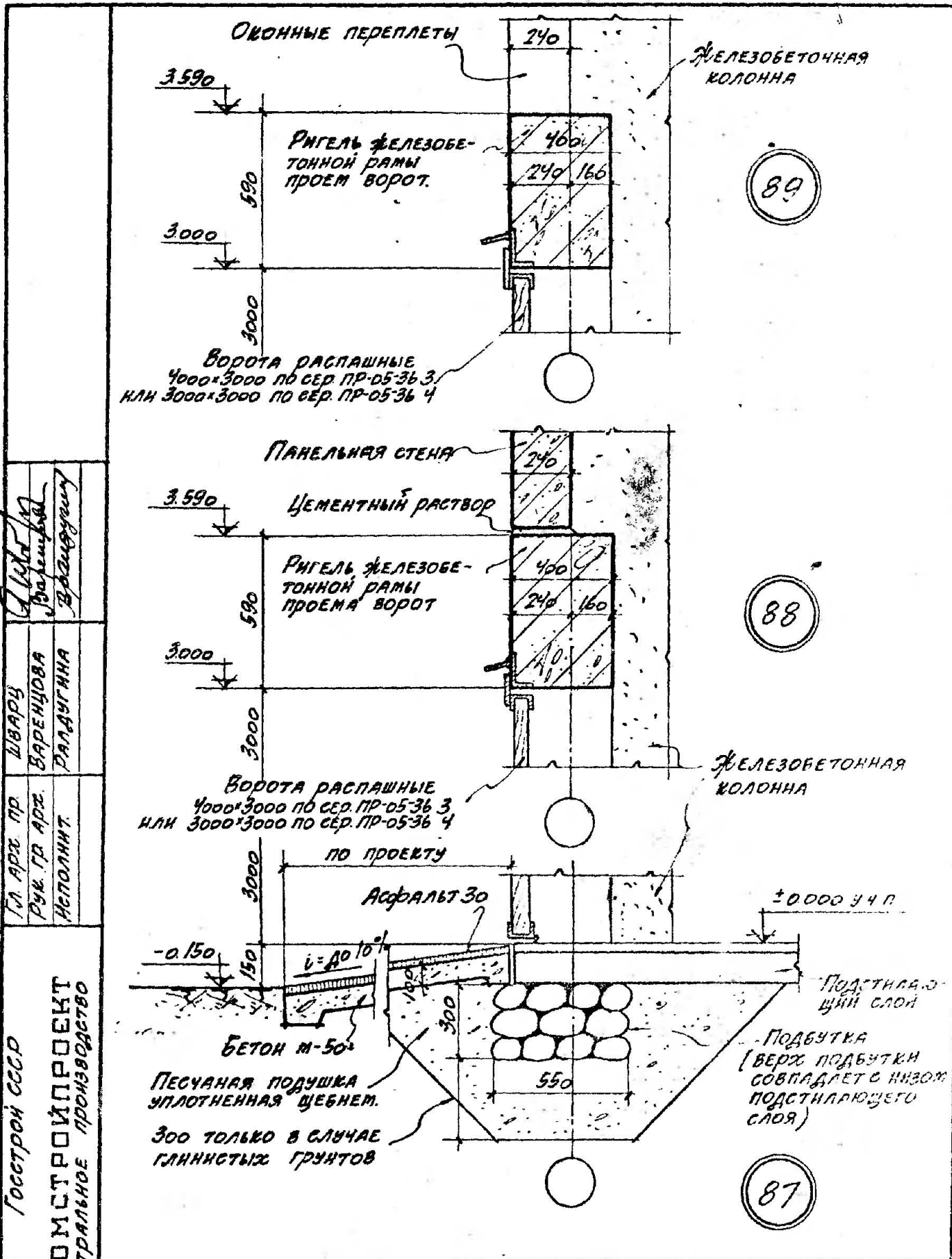

Госстрой СССР
 ПРОМСТРОЙПРОЕКТ
 ЦЕНТРАЛЬНОЕ ПРОИЗВОДСТВО
 ТА
 1963

Глав. арх. пр.
 Рук. гр. арх.
 Исполнит.
 Шварц
 Баренцова
 Радугина

ТА 1963	СТЕНЫ ИЗ ЛЕГКИХ БЕТОННЫХ ПАНЕЛЕЙ ТОЛЩ. 240 мм	Г-903-13
	ВОРОТА РАСПАШНЫЕ 4x3 м или 3x3 м ДЕТАЛИ РАЗРЕЗОВ	ЛИСТ 44

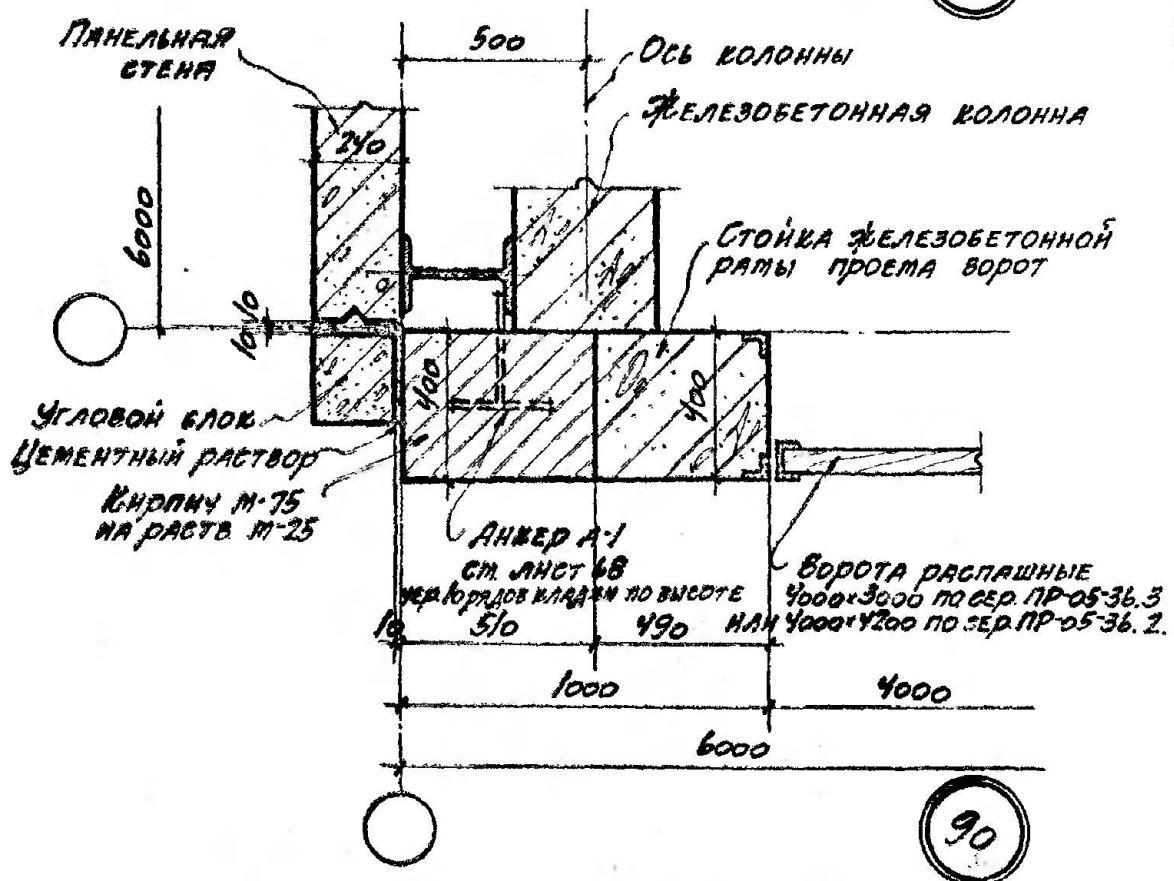
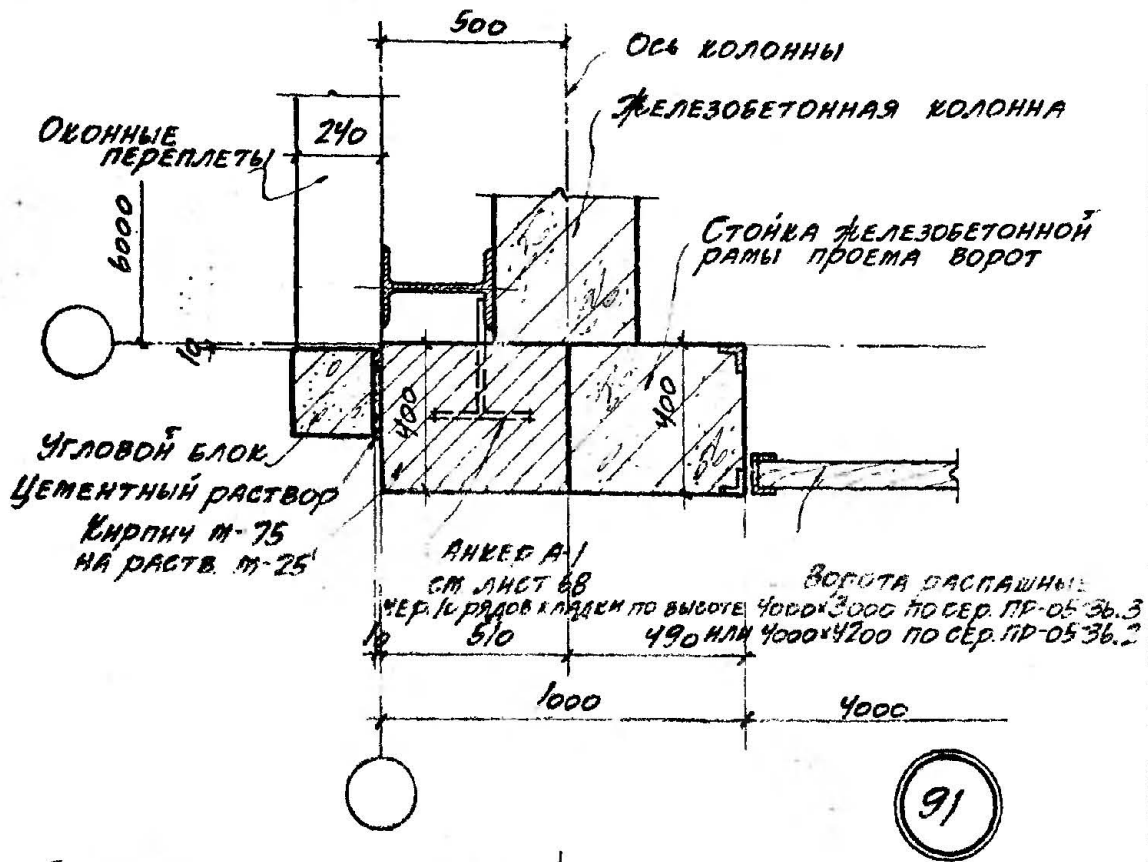

Примечание: Детали разрезов см. листы 40, 48 и 8.

Г.А. Арх. пр. Шварц
 Р.В. Арх. ВАРЕНЦОВА
 Исполнители РАДАУГНА
 В.И. Арх. В.И. Арх. В.И. Арх.

Госстрой СССР
 ПРОМСТРОЙПРОЕКТ
 ЦЕНТРАЛЬНОЕ ПРОИЗВОДСТВО

ТА 1963	СТЕНЫ ИЗ ЛЕГКОБЕТОННЫХ ПАНЕЛЕЙ ТОЛЩ. 240 мм.	Г-903-13
	ВОРОТА РАСПАШНЫЕ 4x3 м ИЛИ 4x4,2 м ДЕТАЛИ ПЛАНА.	ЛИСТ 45

Госстрой СССР
 ПРОМСТРОЙПРОЕКТ
 Центральное производство
 Гл. арх. пр. Шварц
 Рук. гр. арх. Варенцова
 Исполнит. Радугина
 В.И. Давыдов

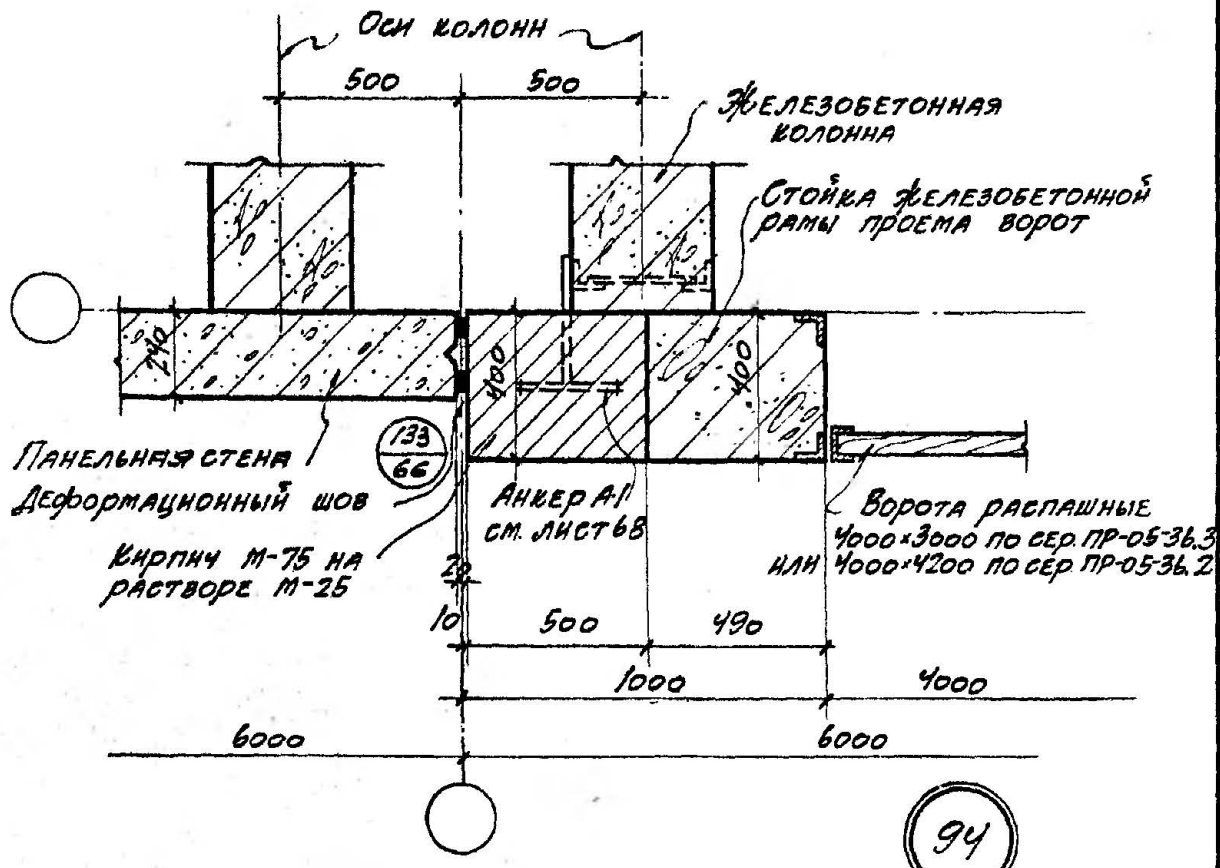
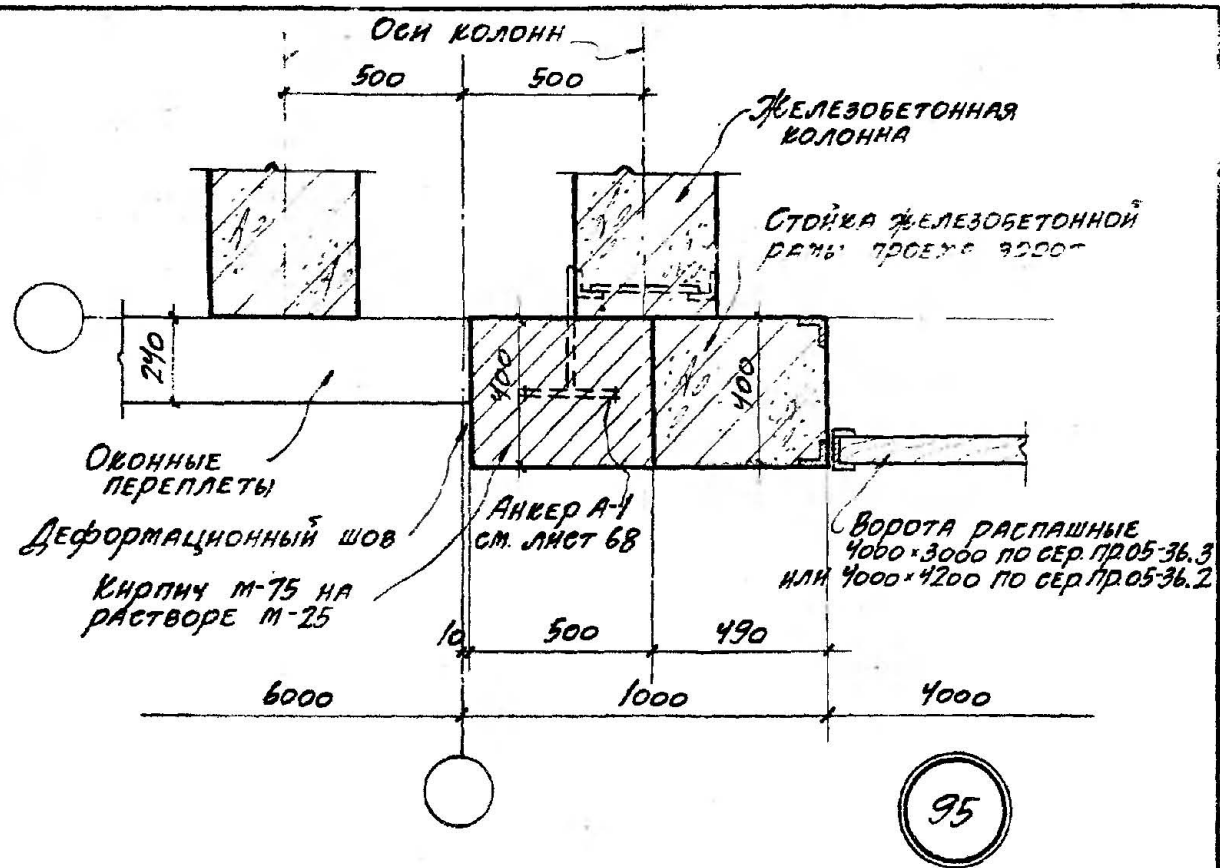

ПРИМЕЧАНИЕ: ДЕТАЛИ РАЗРЕЗОВ СМ. ЛИСТЫ 40, 48 И 8

ТА 1963	Стены из легких бетонных панелей толщ. 240 мм	Г-903-13
	Ворота распашные 4x3 м или 4x4,2 м ДЕТАЛИ ПЛАНА.	Лист 47

Госстрой СССР
ПРОМСТРОЙПРОЕКТ
 Центральное производств

Гл. арх. пр. Цварь
 Рук. гр. арх. Баренцова
 Исполнитель Радугина

Директор
 Инженер
 В. В. В. В. В.

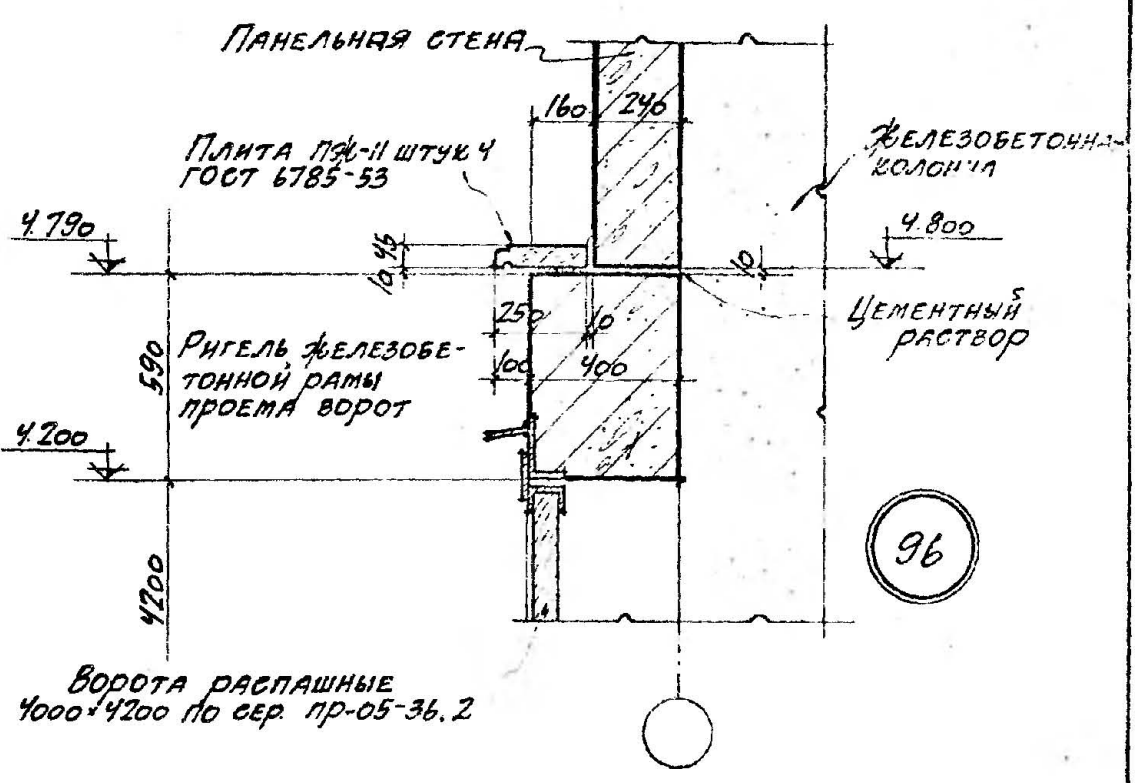
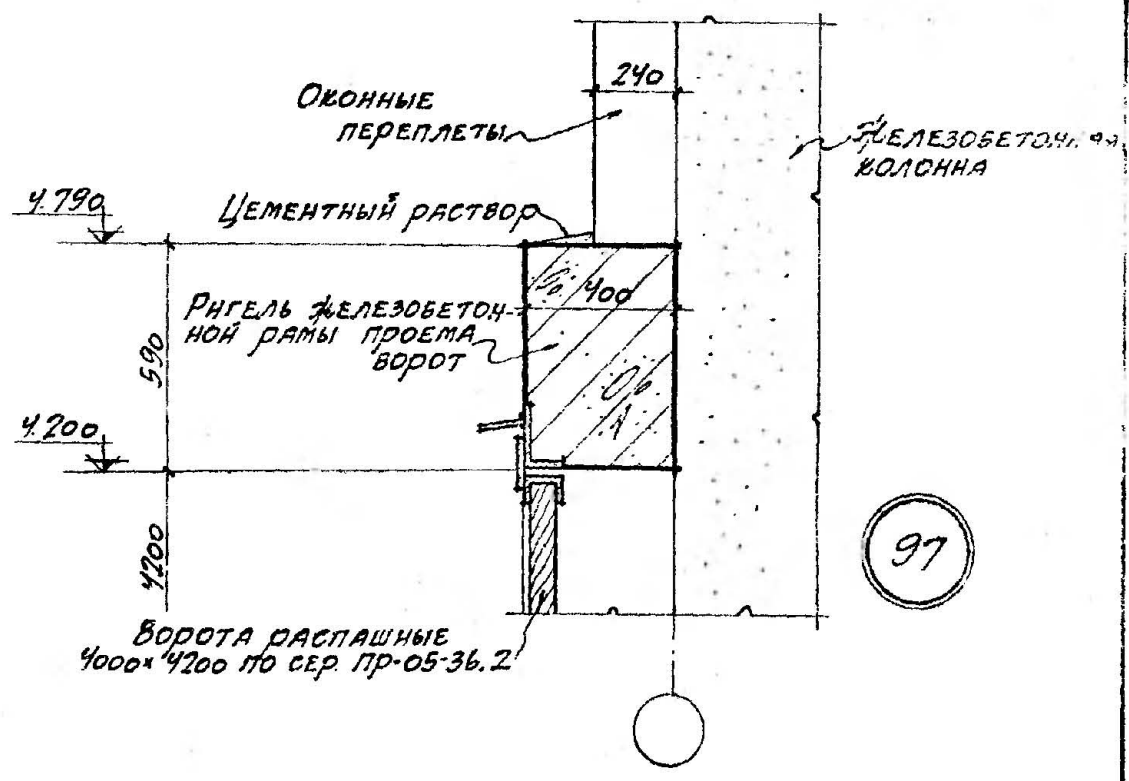

Примечание. Деталь низа ворот (14) см. на листе 3

ТД 1963	Стены из легких бетонных панелей толщ. 240 мм.	Г-903-13
	Ворота распашные 4x4,2 м Детали разрезов.	Лист 48

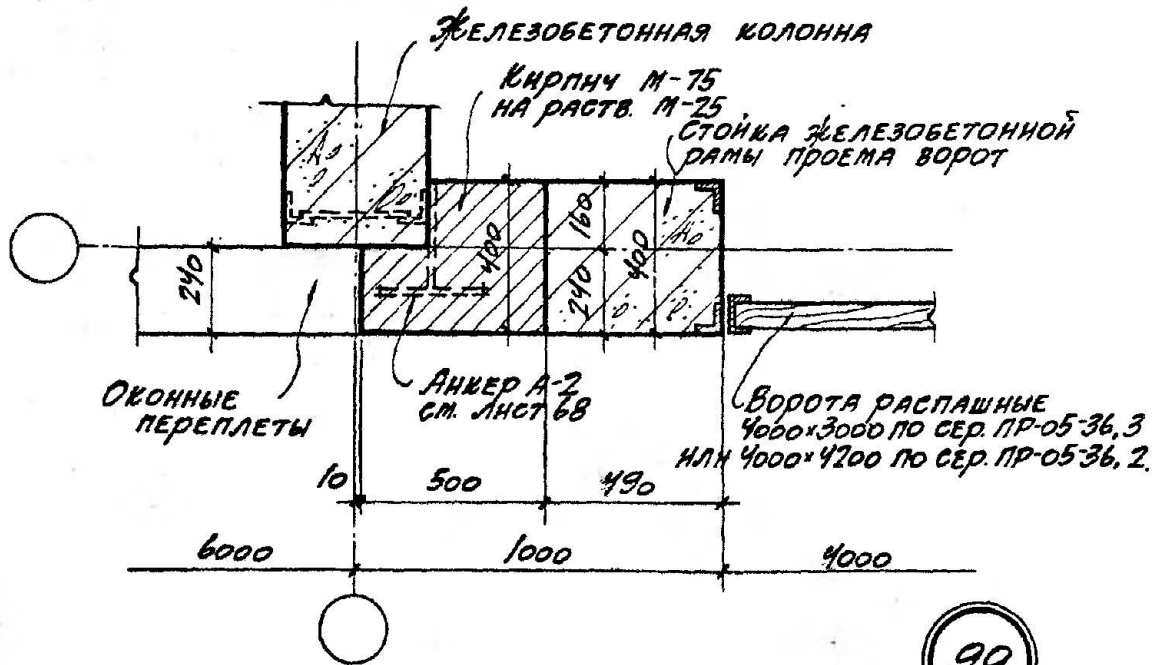

99

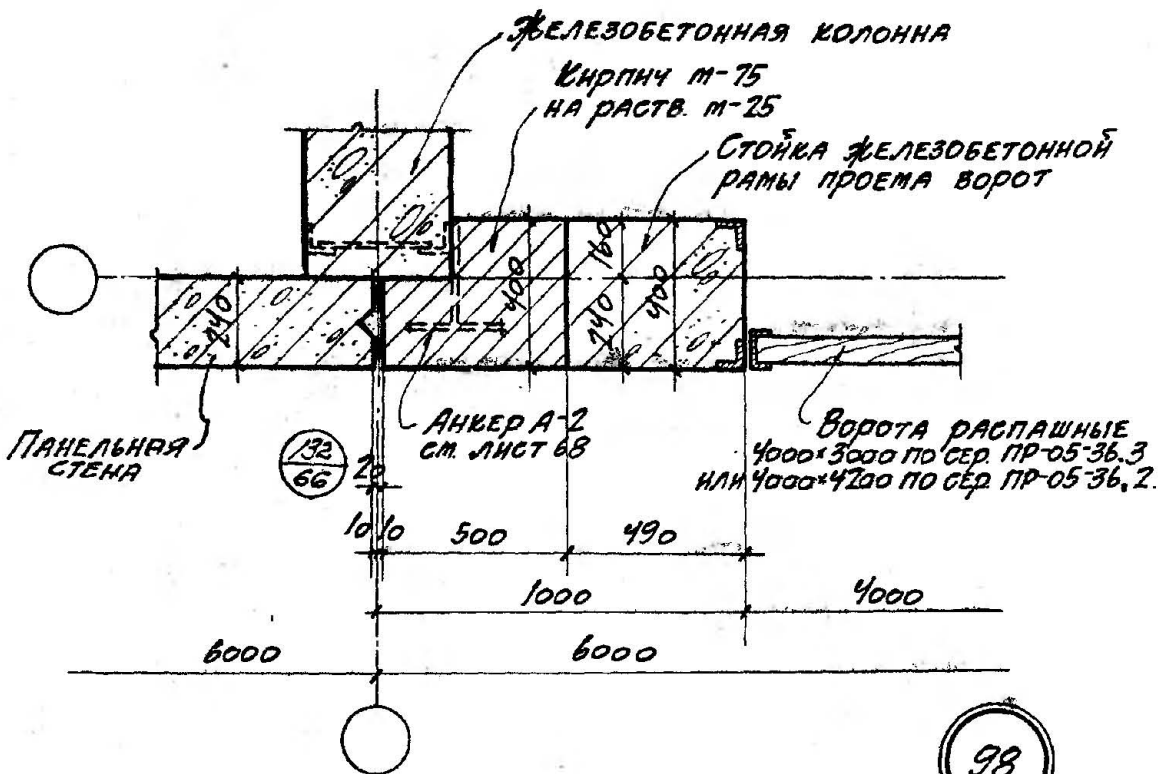

98

ПРИМЕЧАНИЕ ДЕТАЛИ РАЗРЕЗОВ СМ. ЛИСТЫ 44 ИЛИ 50.

Госстрой СССР
 ПРОМСТРОЙПРОЕКТ
 ЦЕНТРАЛЬНОЕ ПРОИЗВОДСТВО

Гл. арх. пр. Шварц
 Рук. гр. арх. ВАРЕНЦОВА
 Исполнит. РАДАУГИНА
 В. С. М.
 Проф. М. В. С. М.

ТА 1963	СТЕНЫ ИЗ ЛЕГКИХ БЕТОННЫХ ПАНЕЛЕЙ ТОЛЩ. 240мм	Г-903-13
	ВОРОТА РАСПАШНЫЕ 4x3м ИЛИ 4x4,2м. ДЕТАЛИ ПЛАНА.	ЛИСТ 49

Проект
 Шварц
 Баренцова
 Садулчина
 Моголинт
 Г. А. А. А. А. А.
 Р. У. С. А. А. А.
 М. О. Л. И. Н. Т.
 Гострой СССР
 ПРОМСТРОЙПРОЕКТ
 ЦЕНТРАЛЬНОЕ ПРОИЗВОДСТВО
 ТА
 1963

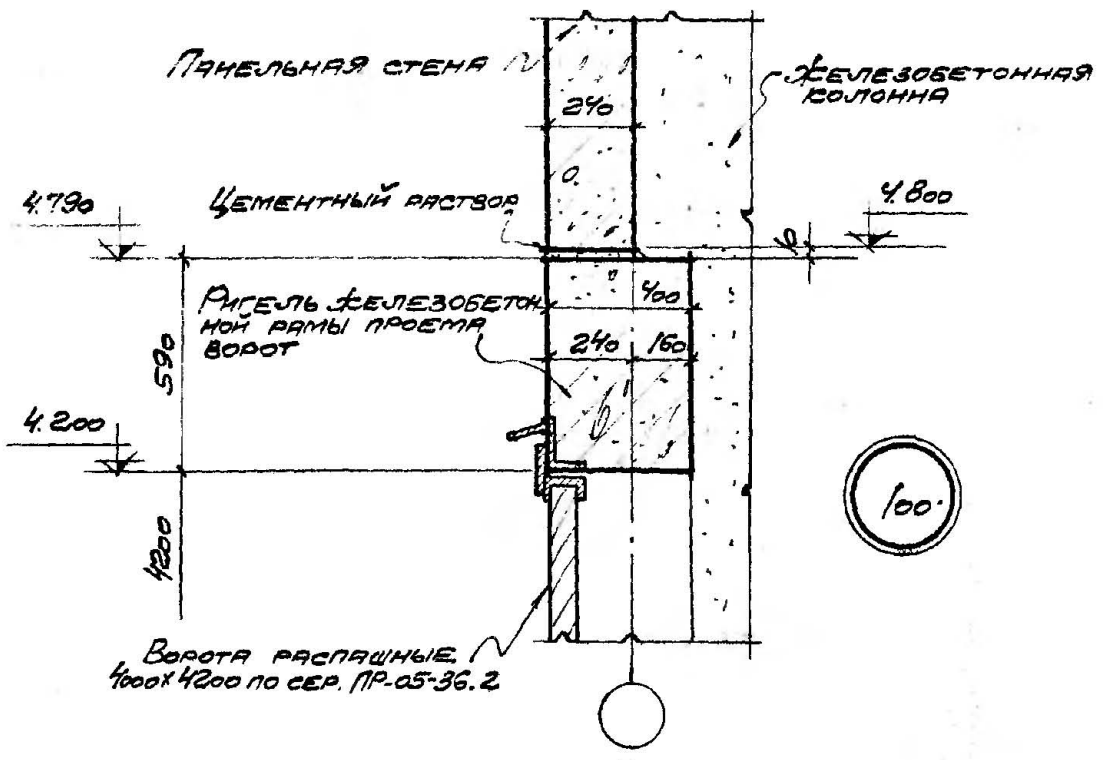
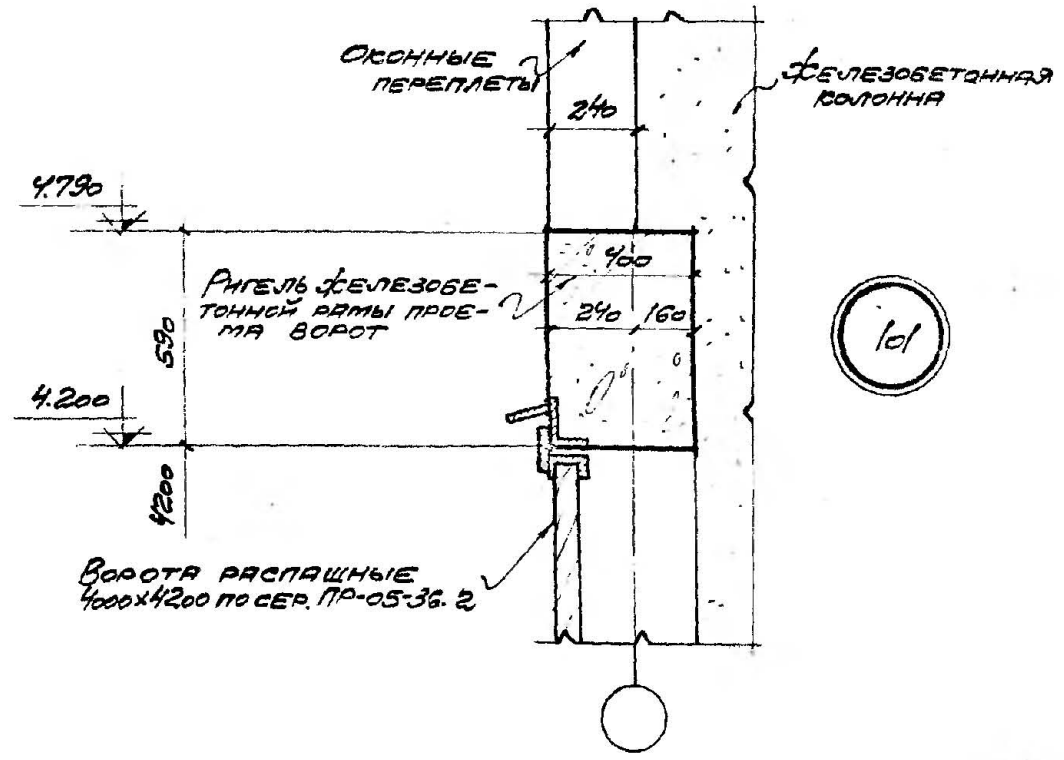

ПРИМЕЧАНИЕ: ДЕТАЛЬ НИЗА ВОРОТ (87) см. на листе 44

ТА 1963	СТЕНЫ ИЗ ЛЕГКОГО БЕТОННЫХ ПАНЕЛЕЙ ТОЛЩ. 240 мм	Г-903-13
	ВОРОТА РАСПАШНЫЕ 4x4,2 м ДЕТАЛИ РАЗРЕЗОВ	Лист 50

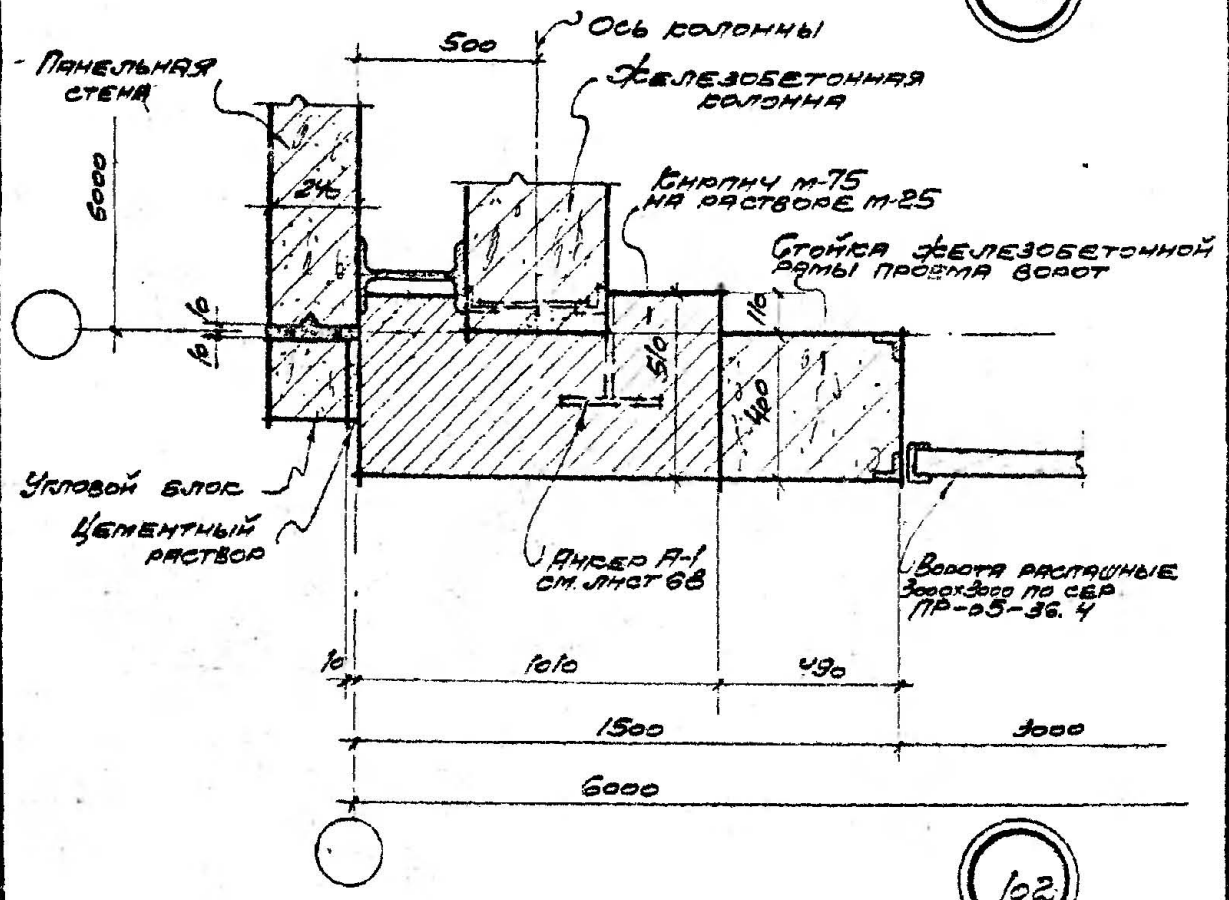
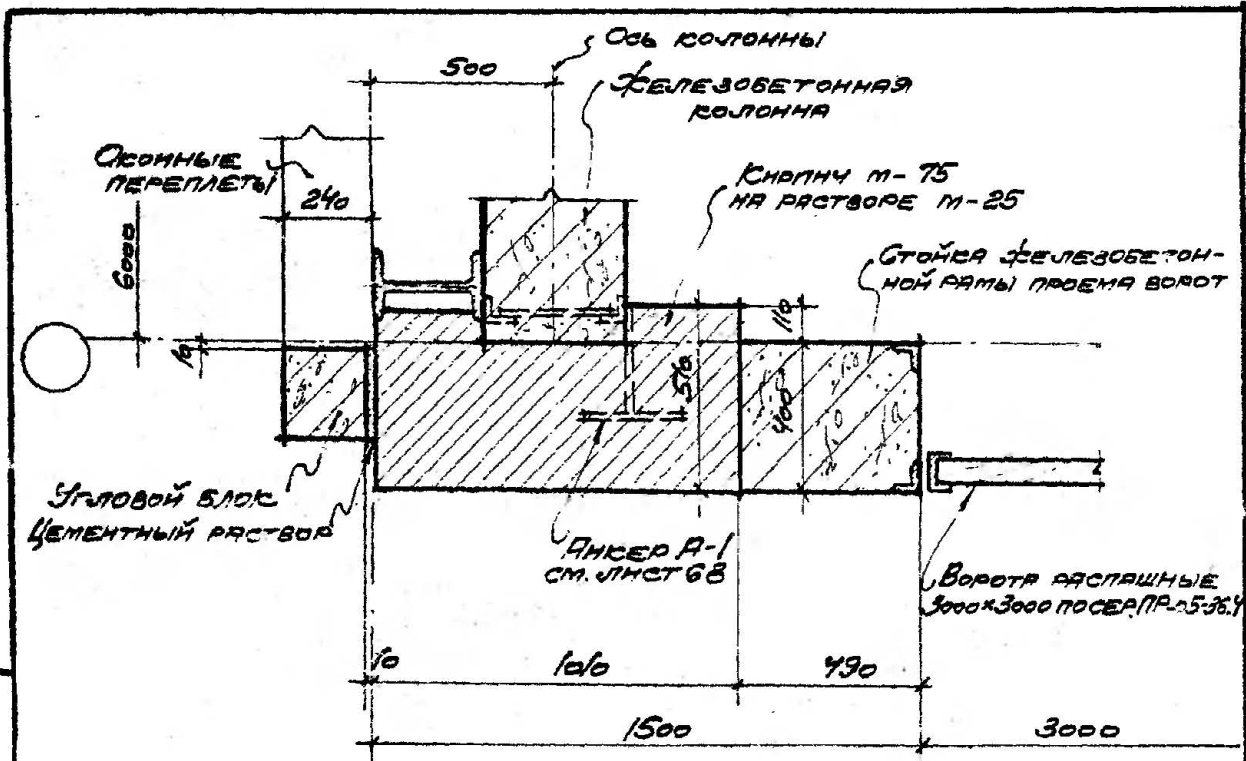

ПРИМЕЧАНИЕ: ДЕТАЛИ РАЗРЕЗОВ СМ. ЛИСТЫ 40 И 8

Госстрой СССР ПРОИСТРОЙПРОЕКТ ЦЕНТРАЛЬНОЕ ПРОИЗВОДСТВО	ШВАЦ	ВАРЕНУОВА	РАДУГИНА
	СР. АРС. ЛА.	РУК. Г. АРС.	ИСПОЛНИТ.
	РАДУГИНА	РАДУГИНА	РАДУГИНА
ТА 1963	СТЕНЫ ИЗ ЛЕГКИХ БЕТОННЫХ ПАНЕЛЕЙ ТОЛЩ. 240мм		Г-903-13
	Ворота распашные 3x3м ДЕТАЛИ ПЛАНА		ЛИСТ 51

И. А. А. А. П. П.	ШВАРЦ	Р. В. А.
Р. В. А. А. А. А.	ВАРЕНЦОВА	П. П. П. П. П.
И. П. П. П. П.	РАВГУЛИНА	В. В. В. В. В.

Госстрой СССР
ПРОМСТРОЙПРОЕКТ
 ЦЕНТРАЛЬНОЕ ПРОИЗВОДСТВО

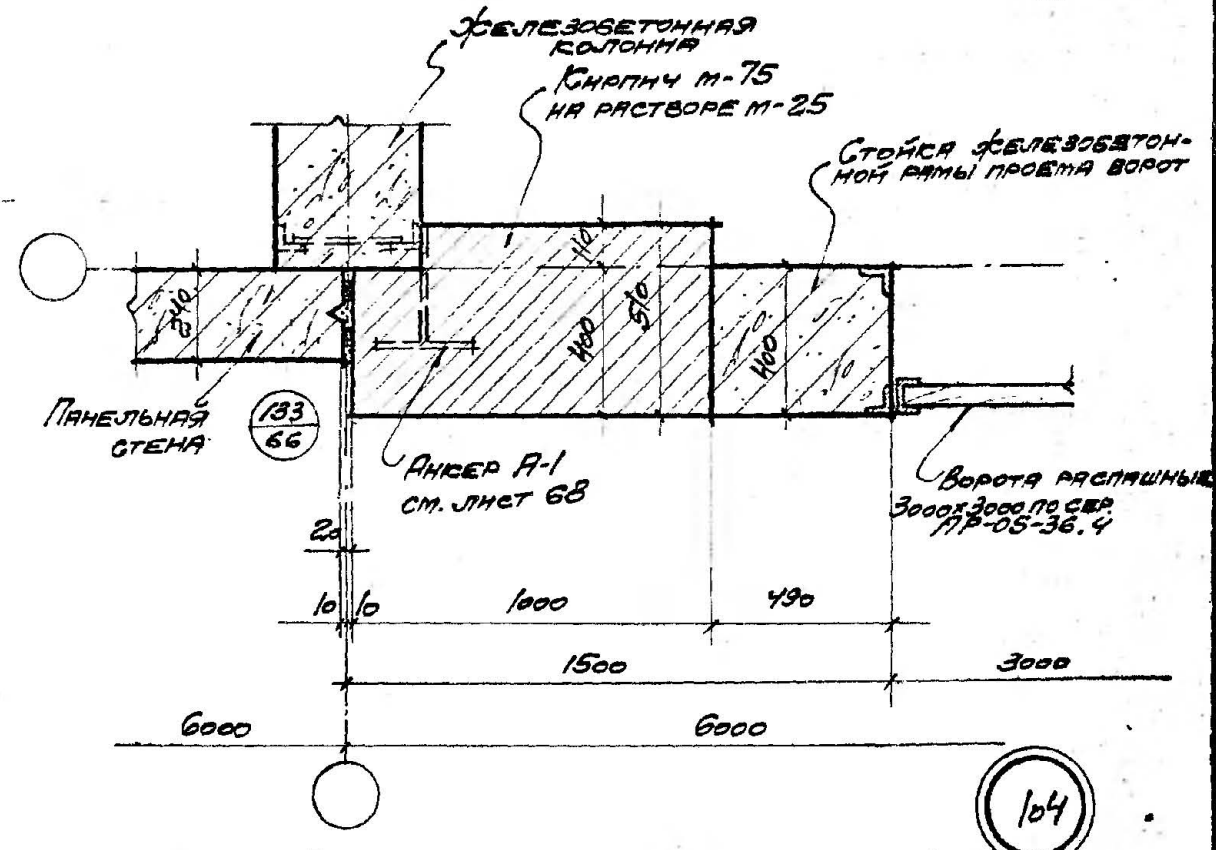
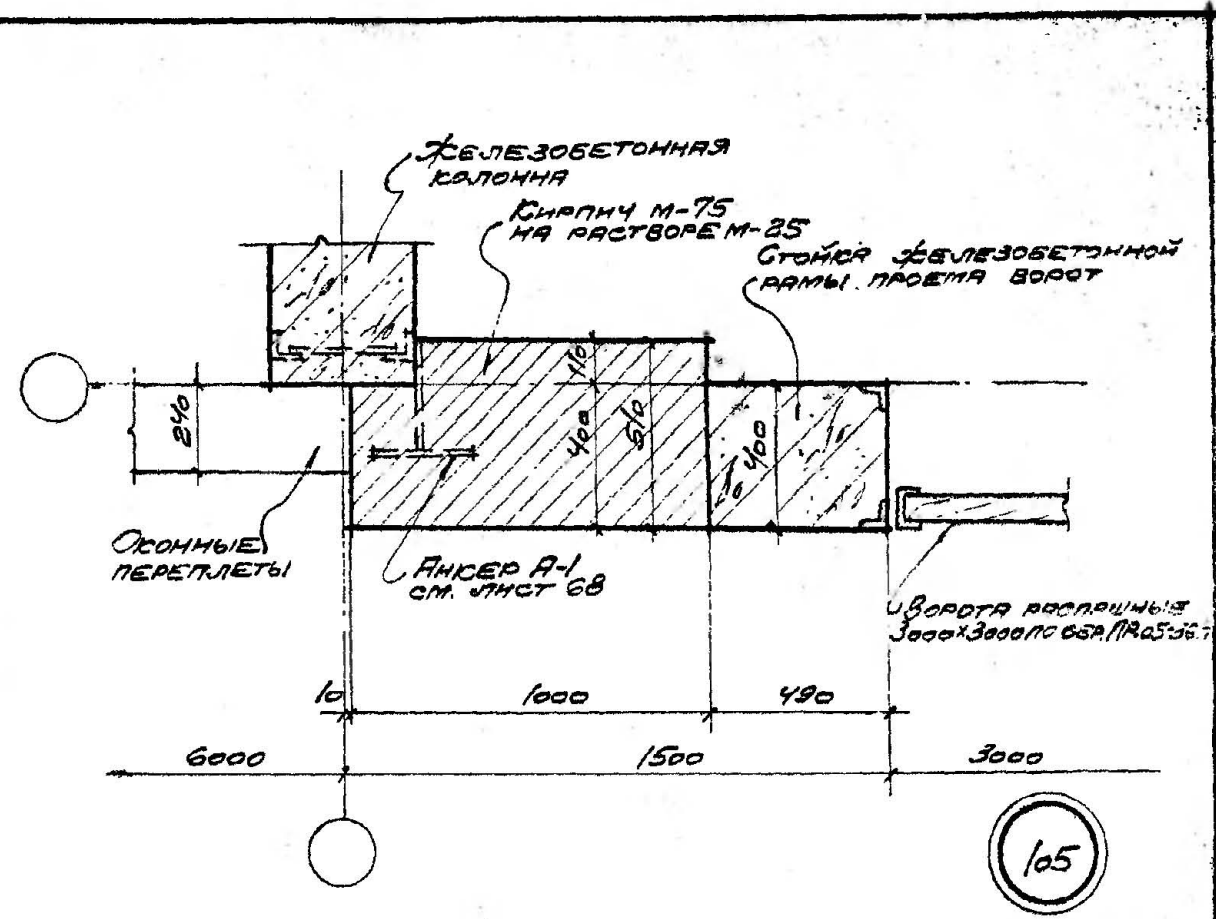

Примечание: Детали разрезов см. листы 40 и 8

ТА 1963	Стены из легких бетонных панелей толщ. 240 мм	Г- 903-13
	Ворота распашные 3x3 м Детали плана	Лист 52

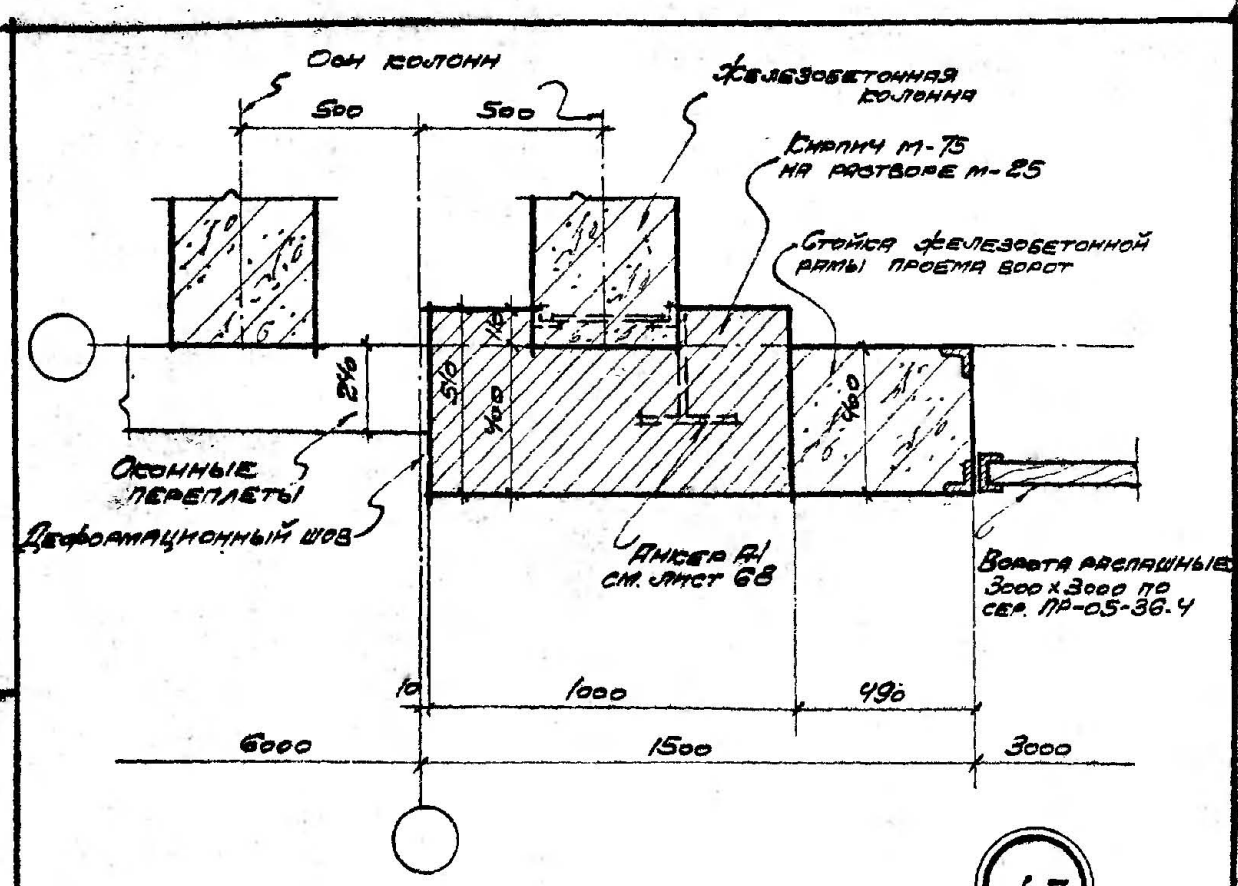

107

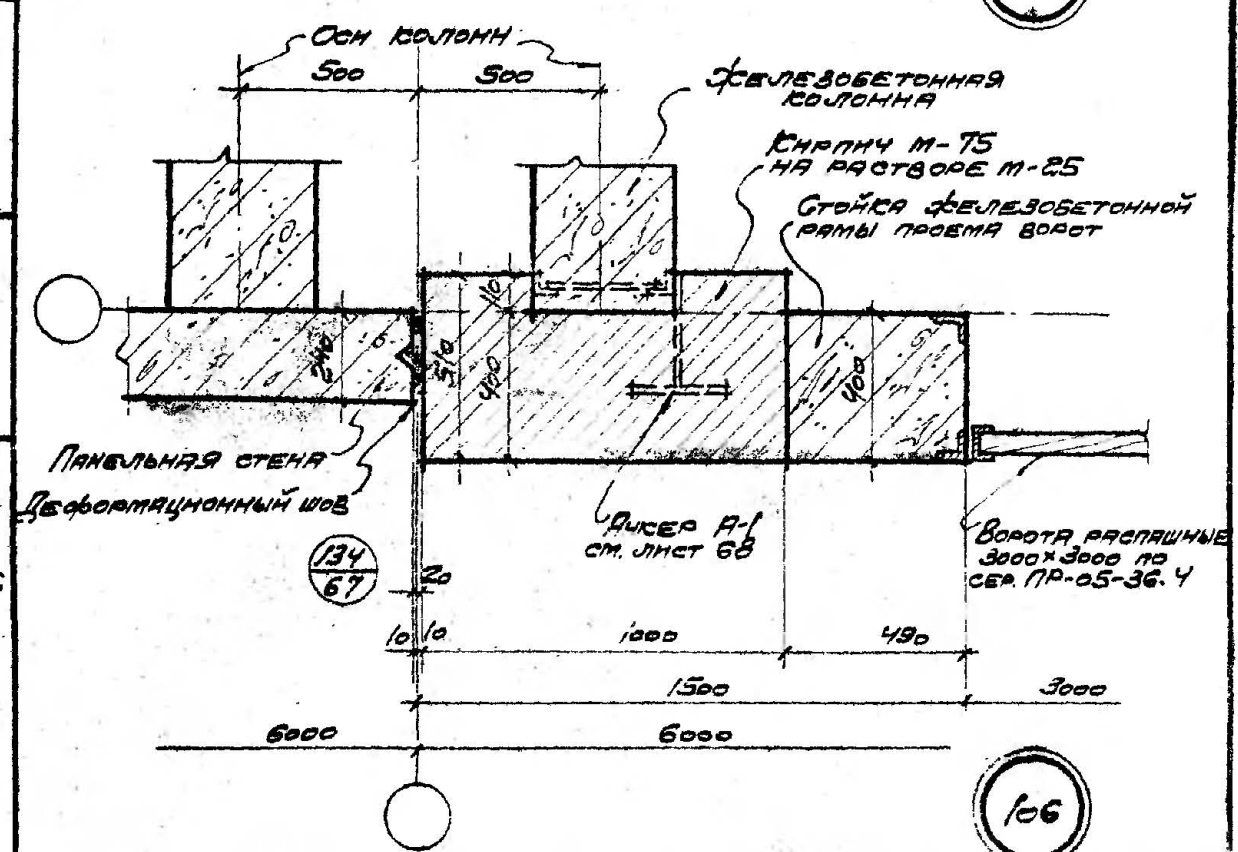

106

ПРИМЕЧАНИЕ: ДЕТАЛИ РАЗРЕЗОВ СМ. ЛИСТЫ 40 И 8

И. РАБ. ПР.	И. РАБ. ПР.	И. РАБ. ПР.
РУС. Г.А. РАБ.	ВРЕМЕНОВА	САФИН
МЕЛОЧНИКОВ	РАДУГИНА	ВРАЩЕВ

ГОССТРОЙ СССР
ПРОМСТРОЙПРОЕКТ
 ЦЕНТРАЛЬНОЕ ПРОИЗВОДСТВО

	СТЕНЫ ИЗ ЛЕГКИХ БЕТОННЫХ ПАНЕЛЕЙ ТОЛЩ. 240мм	Г-903-13
	ВОРОТА РАСПЯШНЫЕ 3x3м ДЕТАЛИ ПЛАНА	Лист 53

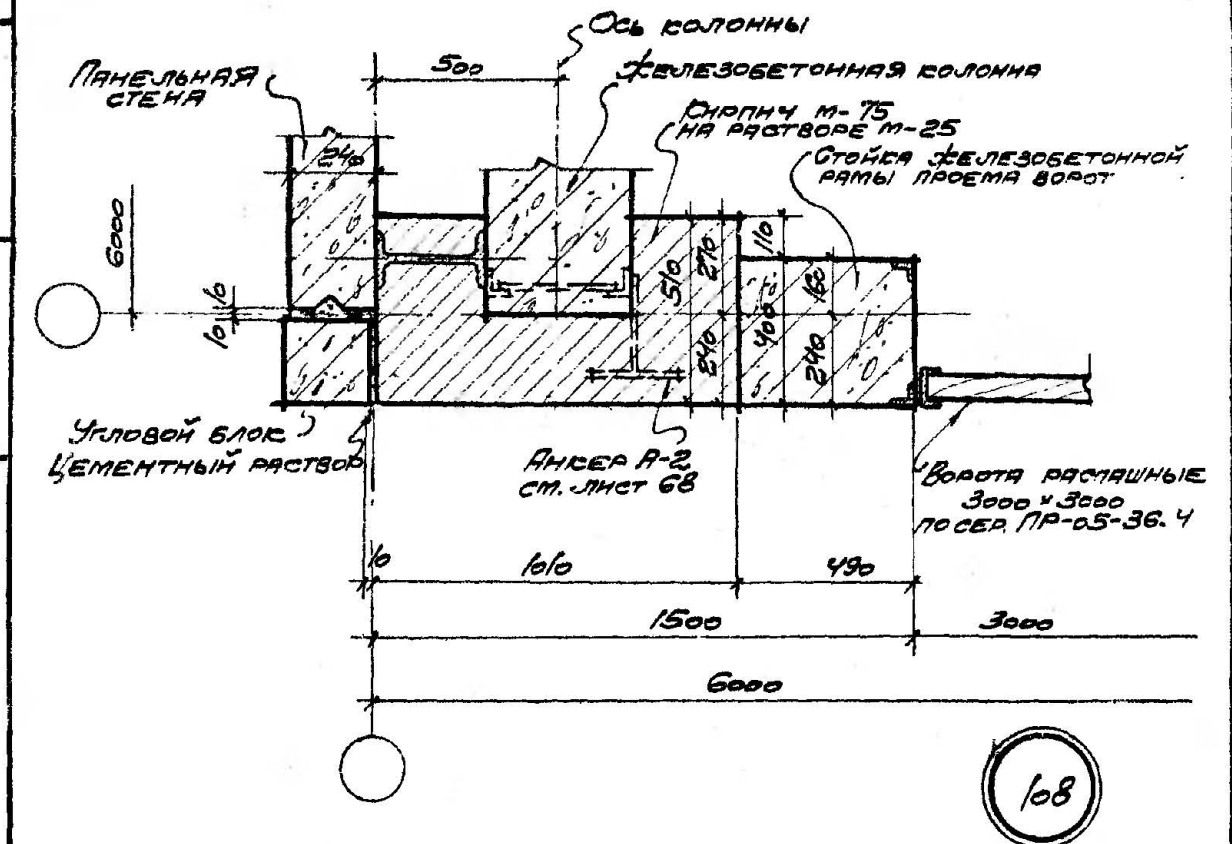
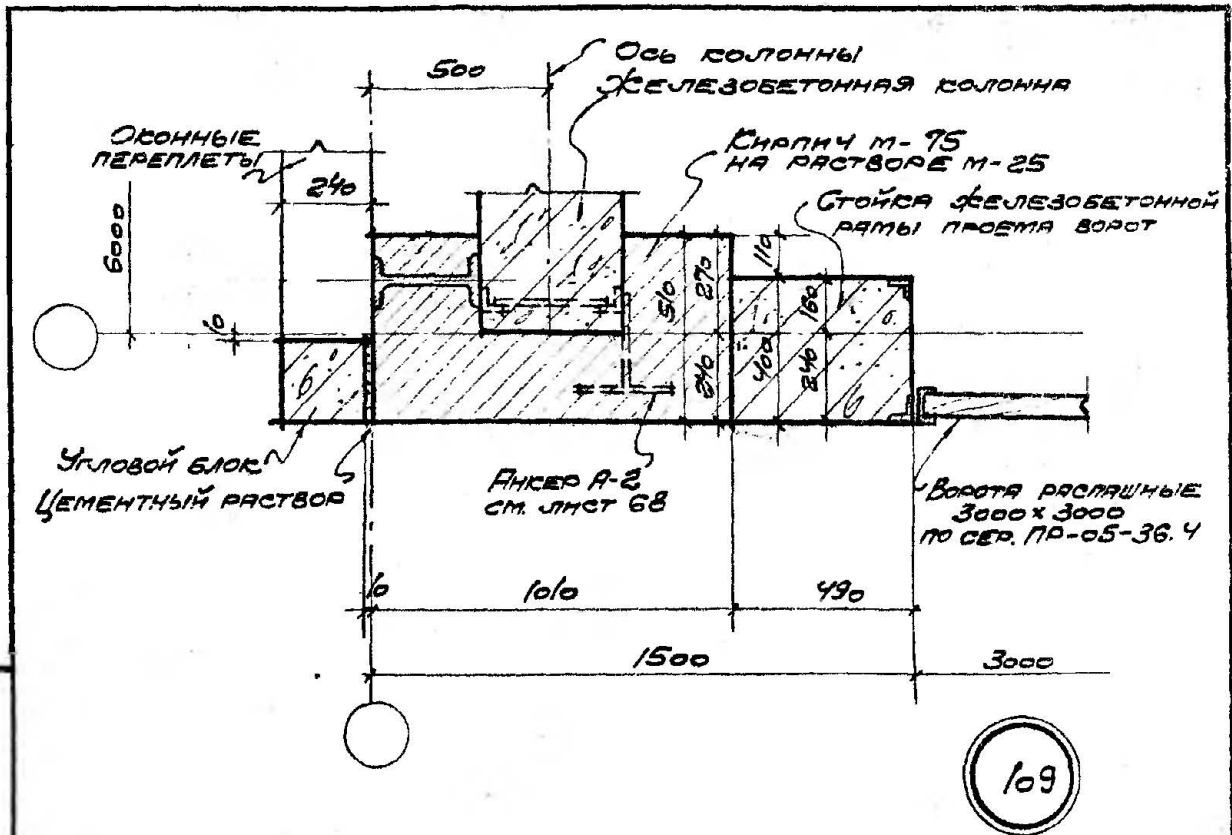

ПРИМЕЧАНИЕ: ДЕТАЛИ РАЗРЕЗОВ СМ. ЛИСТ 44

Госстрой СССР
ПРОЕКТОР ПРОЕКТ
 ЦЕНТРАЛЬНОЕ ПРОИЗВОДСТВО

ШВАЦ
 ВАРЕНЦОВА
 РАДУГИНА
 ВРАТНИКОВ

Ю. АРС. ПР.
 РУК. ГР. АРС.
 КОЛОДНИТ

1963



СТЕНЫ ИЗ ЛЕГКИХ БЕТОННЫХ ПАНЕЛЕЙ ТРАССА	Г-903-13
ВОРОТА РАСПАШНЫЕ 3x3м ДЕТАЛИ ПЛАНА	Лист 54

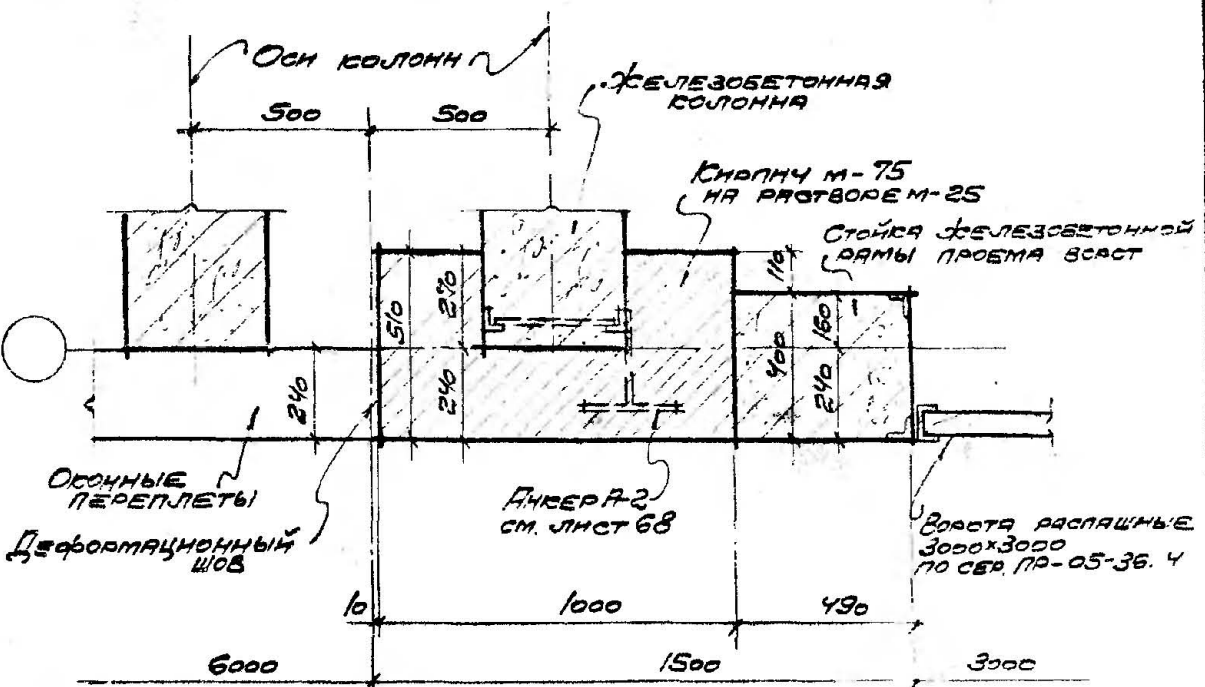

113

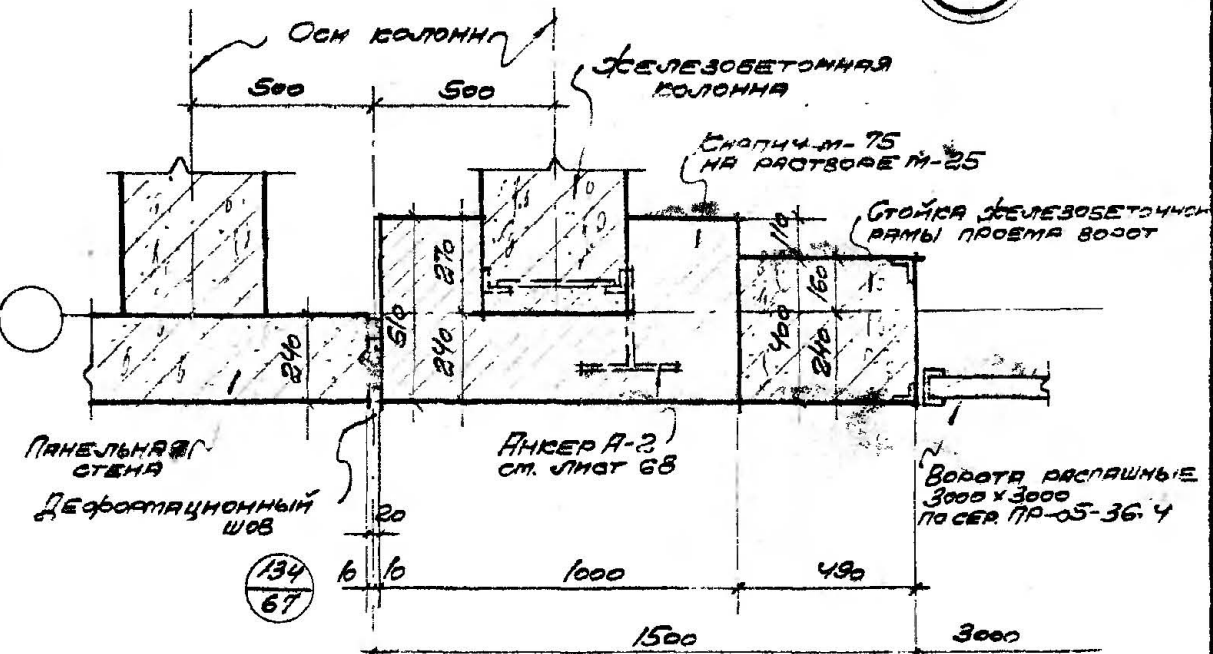

112

ПРИМЕЧАНИЕ: ДЕТАЛИ РАЗРЕЗОВ СМ. ЛИСТ 44

Ген. арх. пр.	Шварц
Руч. гр. арх.	Варенцова
Исполнитель	Радугина
	Роздугин

Госстрой СССР
ПРОМСТРОЙПРОЕКТ
 ЦЕНТРАЛЬНОЕ ПРОМСТРОИТЕЛЬСТВО



СТЕНЫ ИЗ ЛЕГКИХ БЕТОННЫХ ПАНЕЛЕЙ ТОЛЩ. 240мм
 Ворота распашные 3х3м
 ДЕТАЛИ ПЛАНА

Г- 903-13
 Лист 56

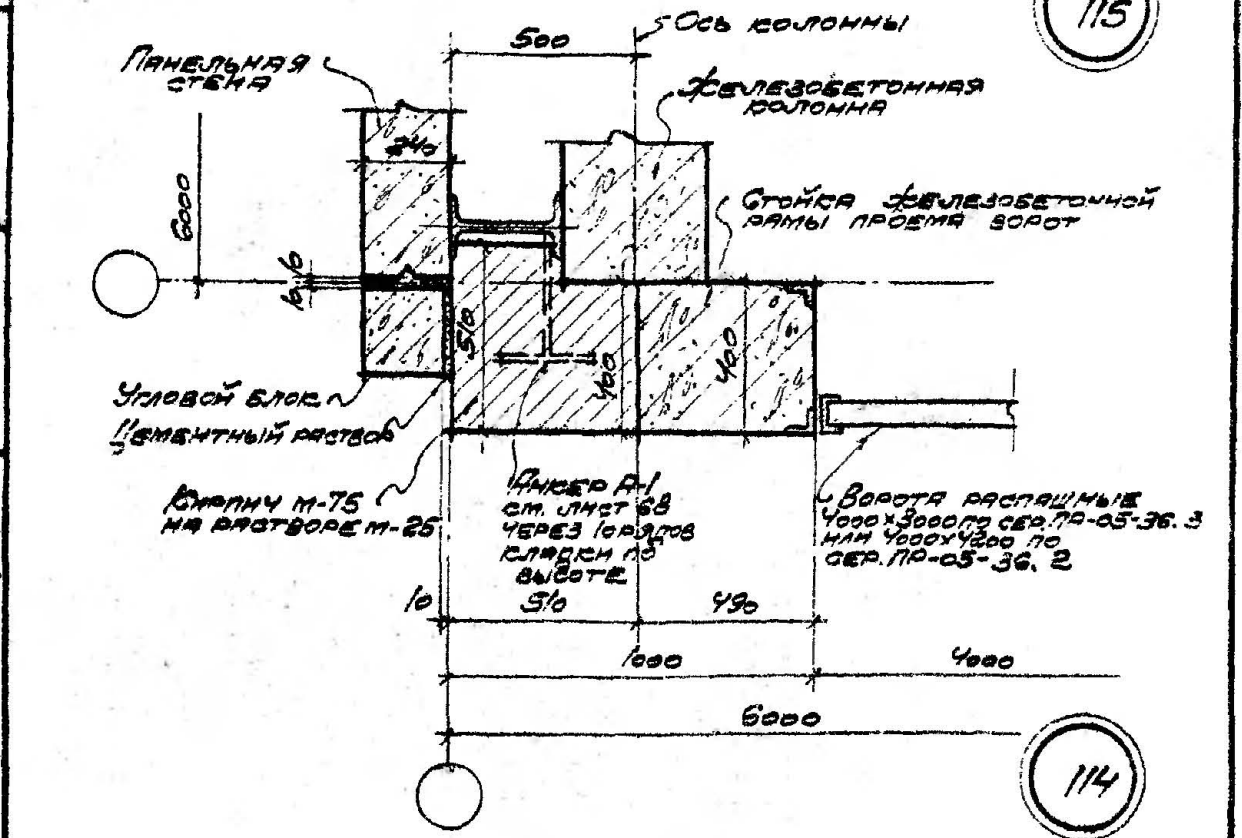
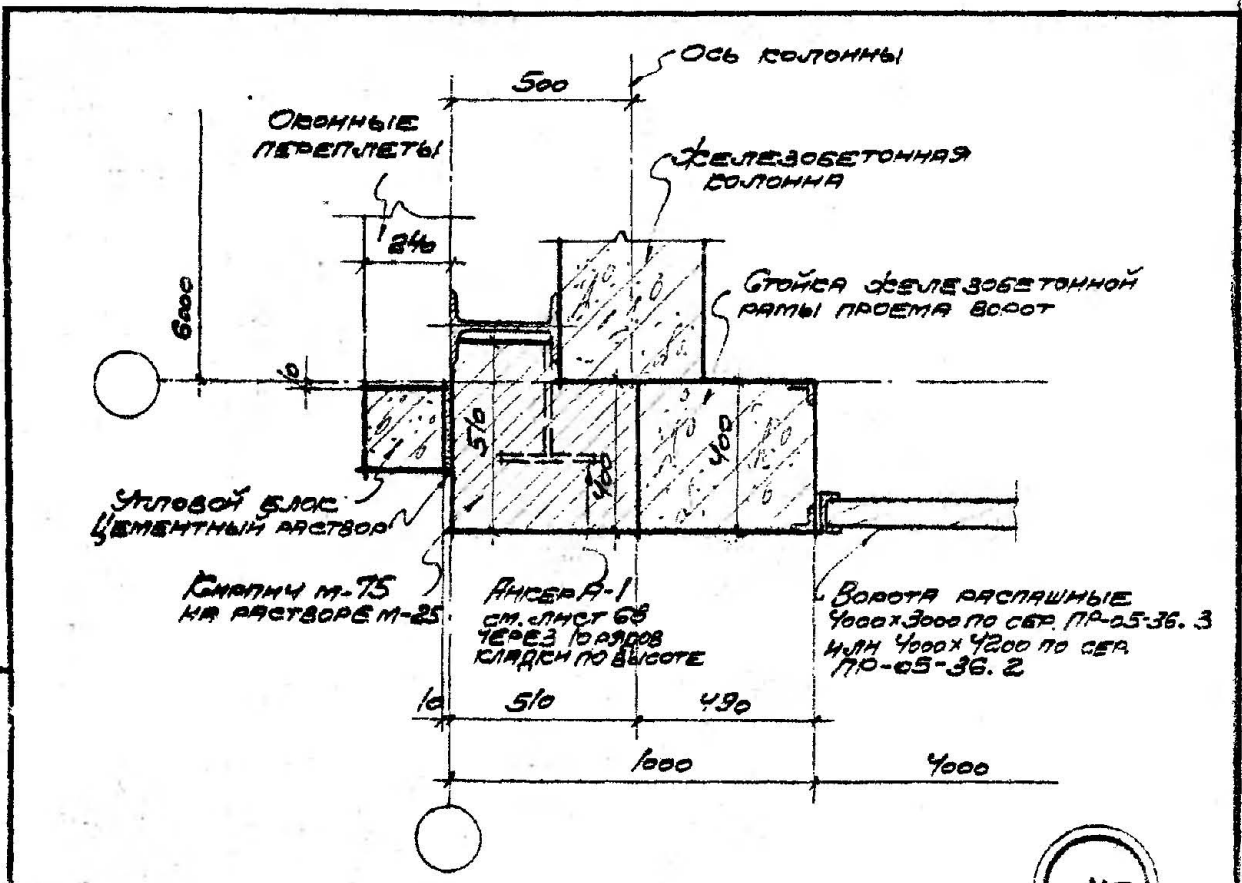

Примечание: Детали разрезов см. листы 40 или 48 и 8

Исполнитель	И.И.И.
Проверено	И.И.И.
ШВАЦ	И.И.И.
Варенцова	И.И.И.
Калугина	И.И.И.
Исполнитель	И.И.И.
Проверено	И.И.И.
И.И.И.	И.И.И.
И.И.И.	И.И.И.

Госстрой СССР
ПРОМСТРОЙПРОЕКТ
Центральное производство

ТА 1963	Стены из легких бетонных панелей, толщ. 240 мм	F 903-13
	Ворота распашные 4x3 м или 4x4,2 м Детали плана	Лист 57

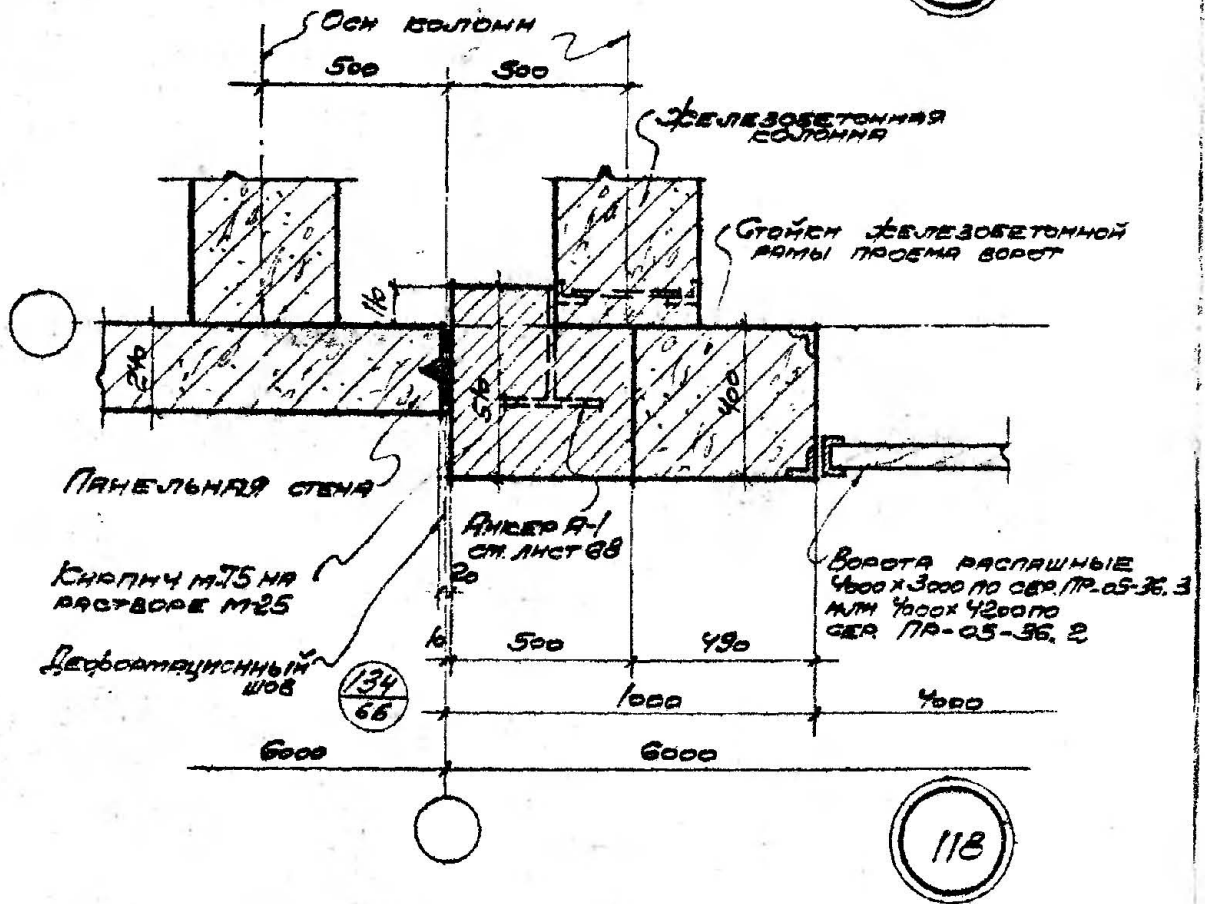
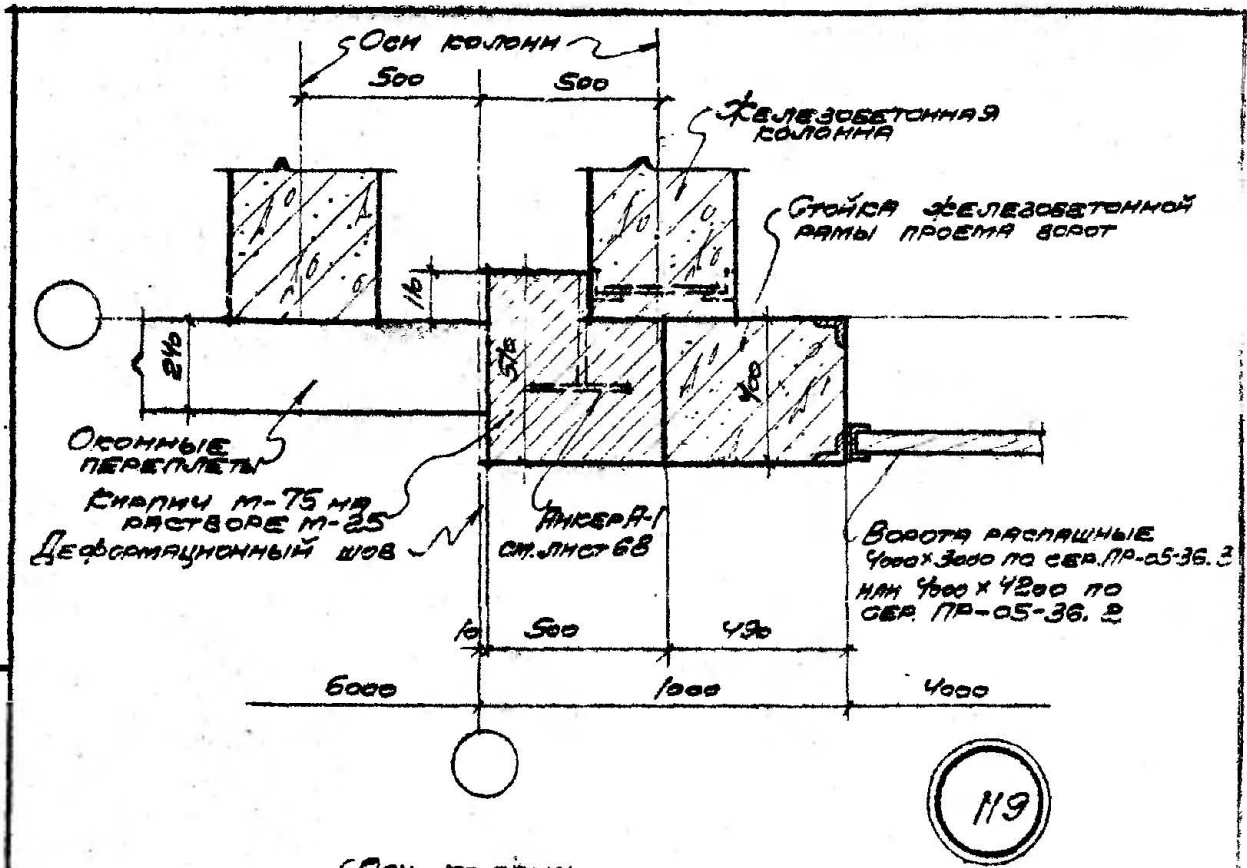

ПРИМЕЧАНИЕ: ДЕТАЛИ РАЗРЕЗОВ СМ. ЛИСТЫ 40 ИЛИ 48 И 8

Госстрой СССР
ПРОМСТРОЙПРОЕКТ
 ЦЕНТРАЛЬНОЕ ПРЕИЗВОДСТВО

Сл. арх. пр.	Шварц
Рис. пр. арх.	Боренцова
Копирайтер	Андреев

1963

ТА	Стены из легких бетонных панелей толщ. 240мм	Г-903-13
	Ворота распятые 4x3м или 4x4,2м	Лист 59
ДЕТАЛИ ПЛАНА		

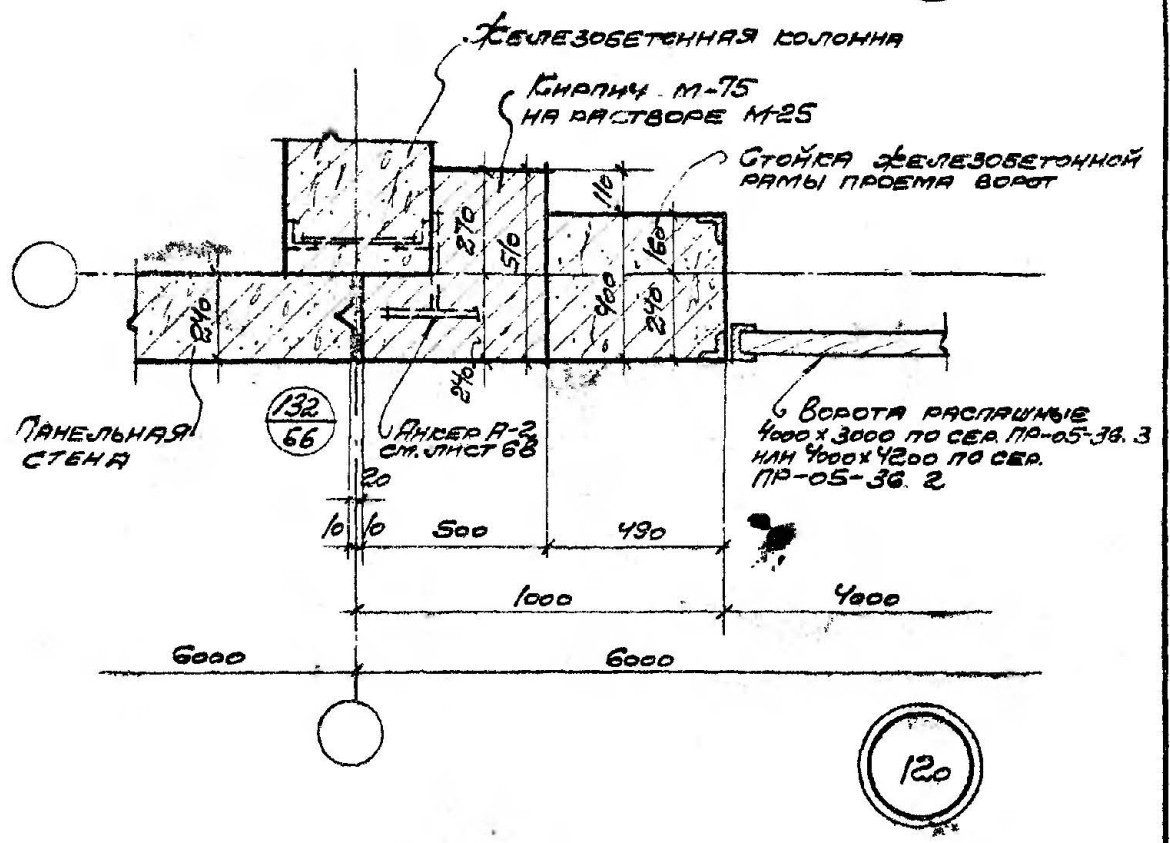
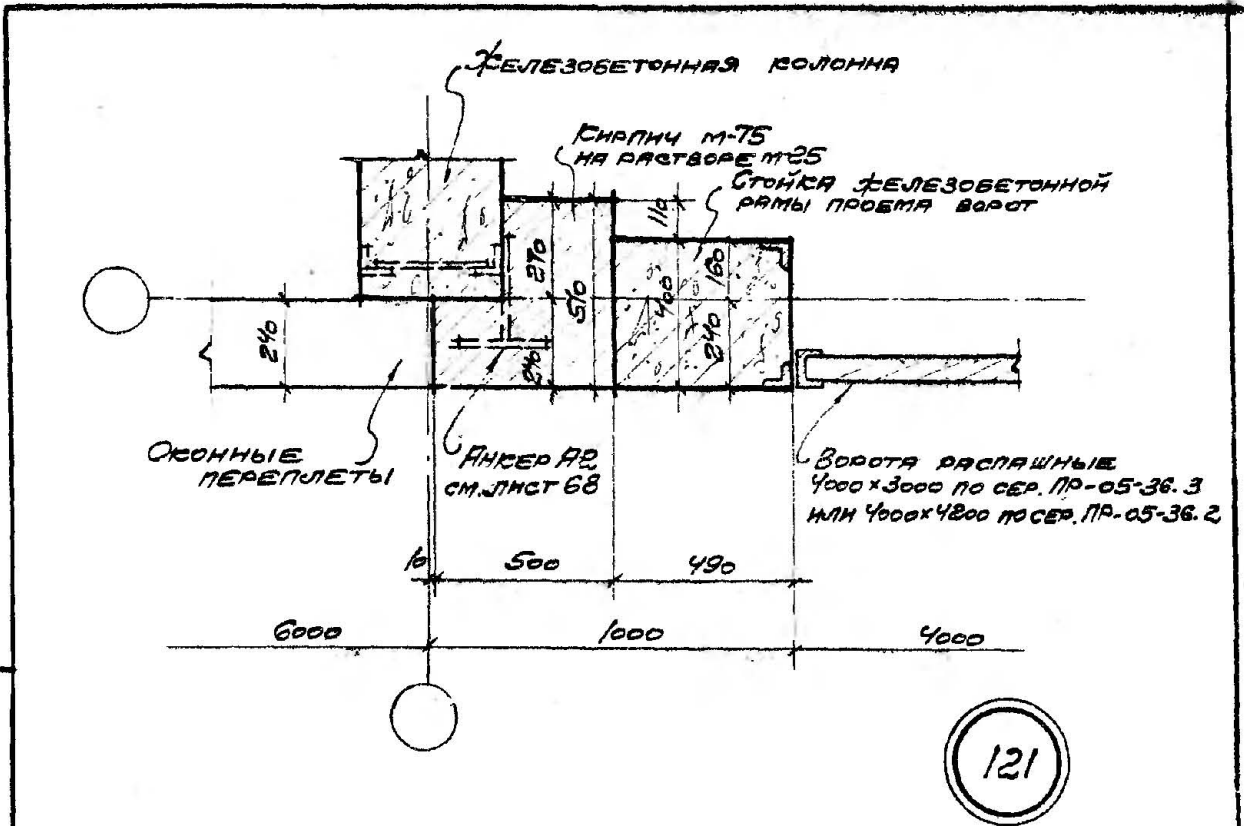

ПРИМЕЧАНИЕ: ДЕТАЛИ РАЗРЕЗОВ СМ. ЛИСТЫ 44 ИЛИ 50

Госстрой СССР
ПРОМСТРОЙПРОЕКТ
 ЦЕНТРАЛЬНОЕ ПРОИЗВОДСТВО

Ил. разд. пр. ШВАЦ
 Сух. пр. разд. ВАРЕНУОВА
 Исполнит. РАДУГИНА
 Проект. БРАУДУН

ТА 1963	СТЕНЫ ИЗ ЛЕГКОБЕТОННЫХ ПАНЕЛЕЙ ТОЛЩ. 240мм	Г-903-13
	Ворота распашные 4x3м или 4x4,2м ДЕТАЛИ ПЛАНА	Лист 60

И.И.И.	И.И.И.	И.И.И.
И.И.И.	И.И.И.	И.И.И.
И.И.И.	И.И.И.	И.И.И.

Госстрой СССР
ПРОМСТРОЙПРОЕКТ
 ЦЕНТРАЛЬНОЕ ПРОИЗВОДСТВО

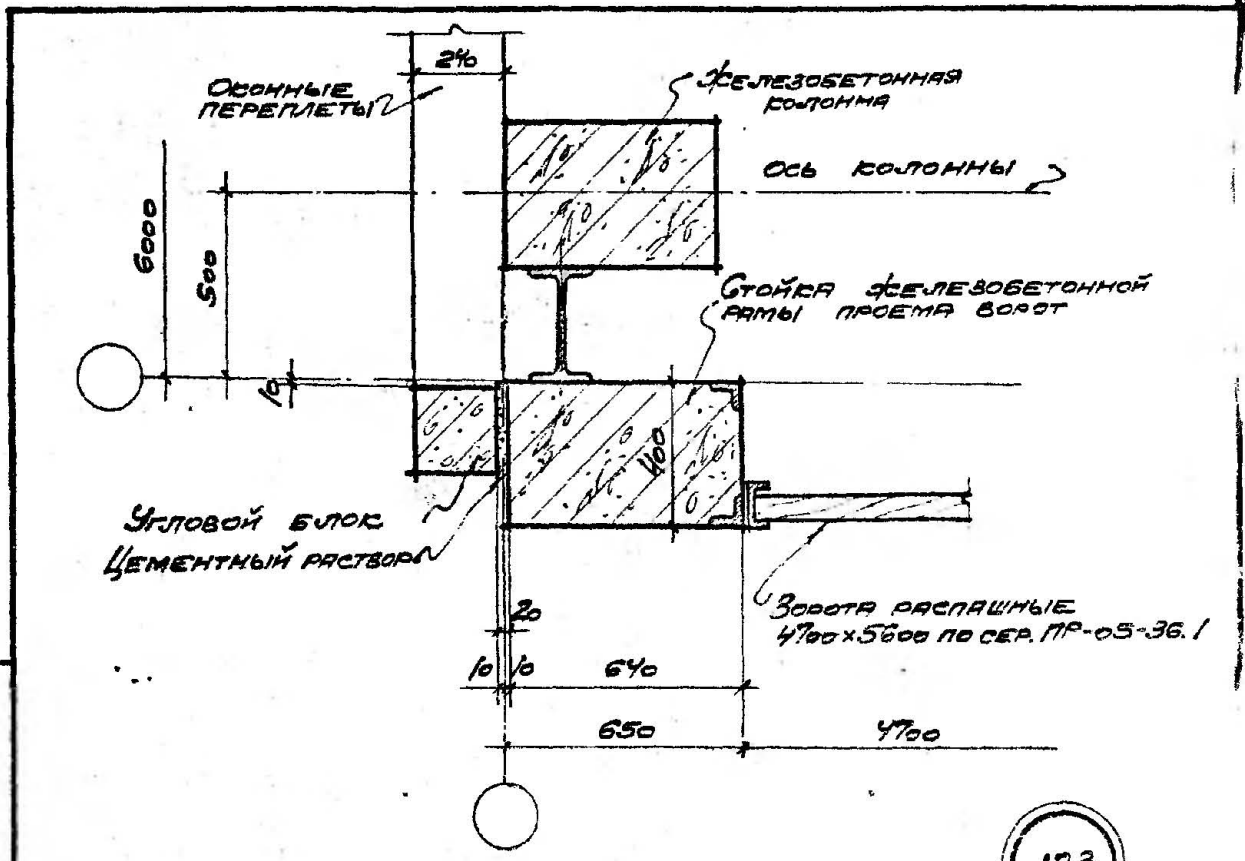

123

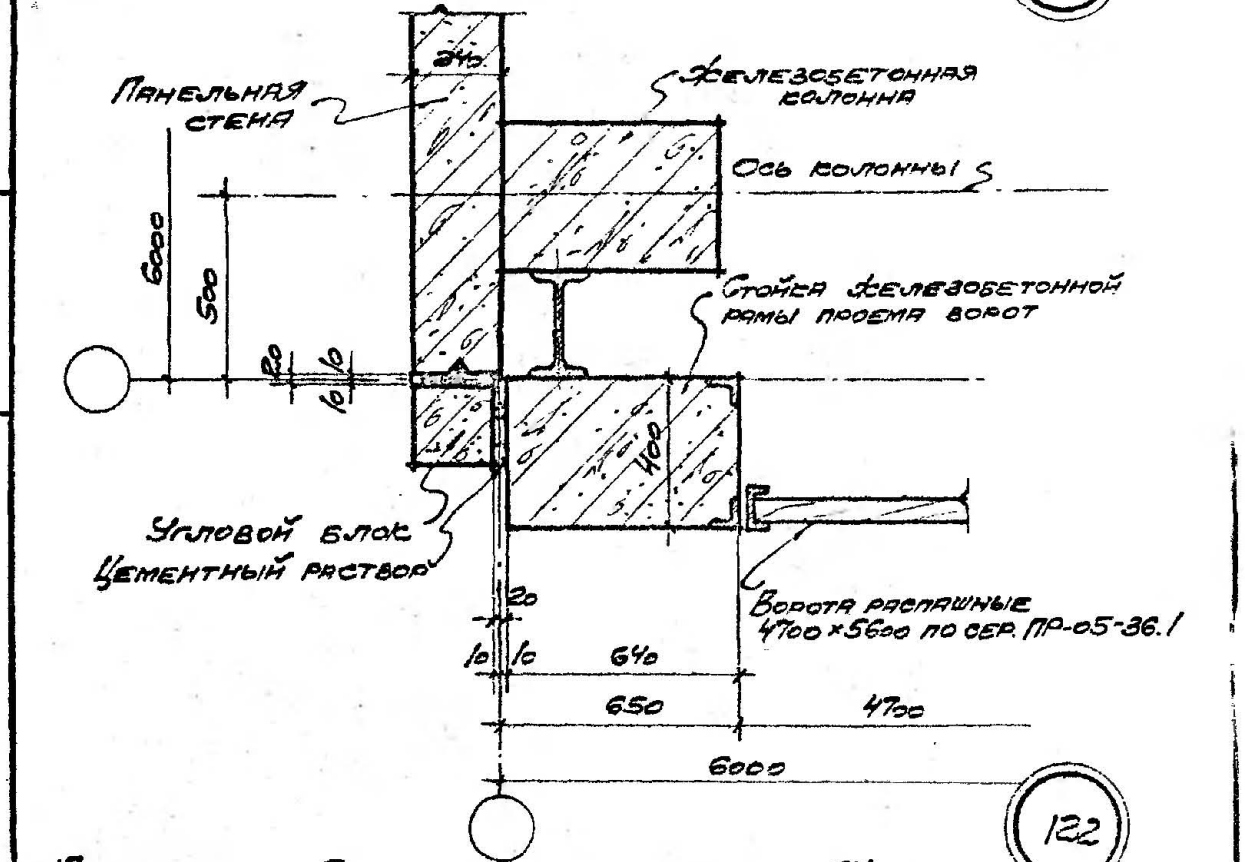

122

ПРИМЕЧАНИЕ: ДЕТАЛИ РАЗРЕЗОВ СМ. ЛИСТ 64

ТА 1963	СТЕНЫ ИЗ ЛЕГКИХ БЕТОННЫХ ПАНЕЛЕЙ ТОЛЩ. 240мм	Г-903-13
	ВОРОТА РАСПЯШНЫЕ 4,7x5,6 м ДЕТАЛИ ПЛАНА	Лист 61

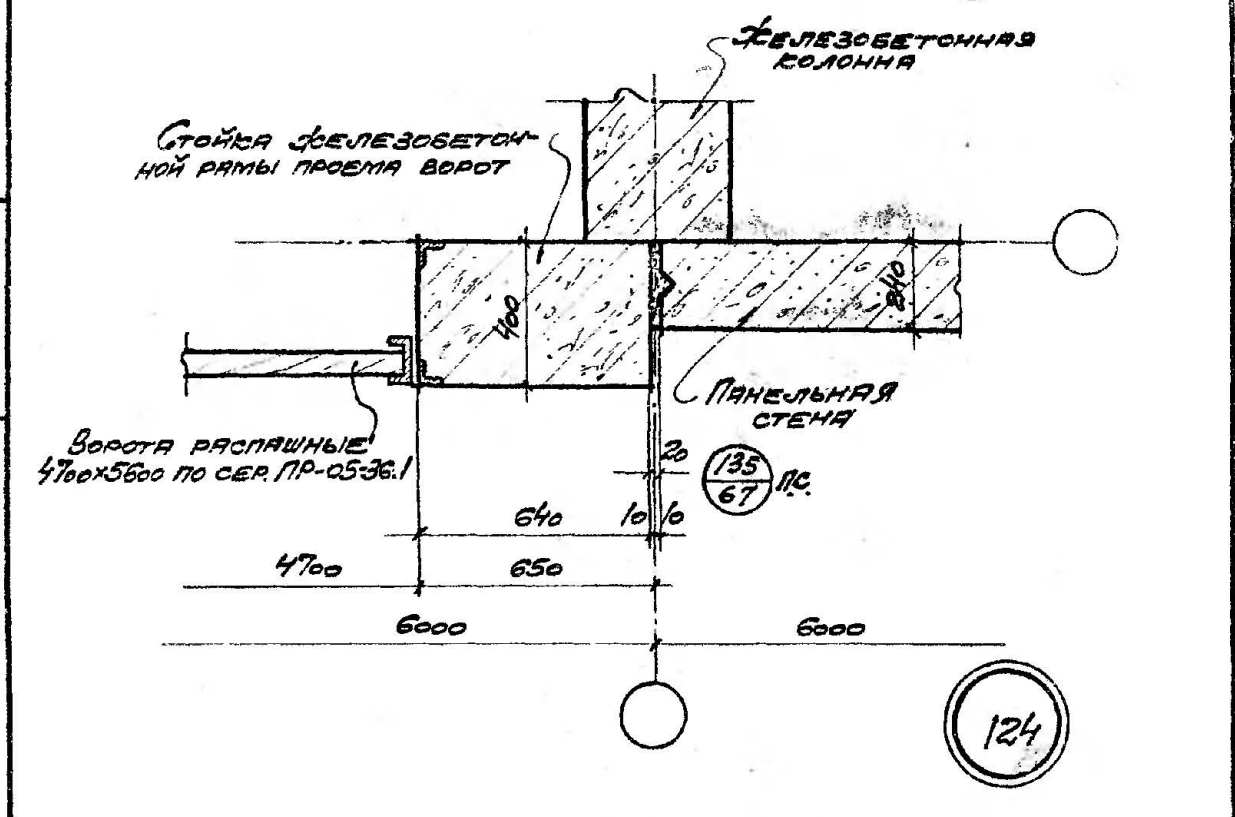
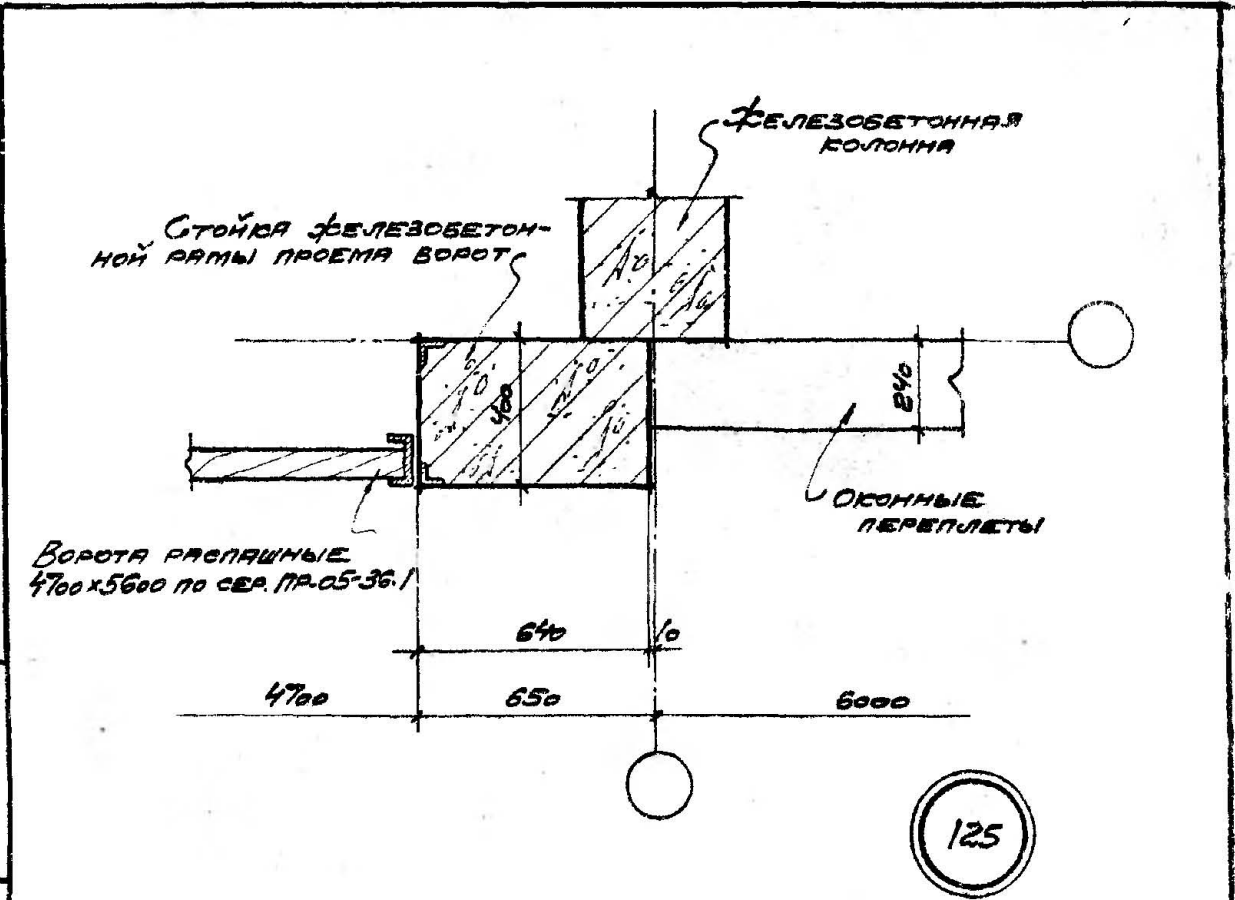

ПРИМЕЧАНИЯ: ДЕТАЛИ РАЗРЕЗОВ СМ. ЛИСТ 64

И. РАСС. ПР.	ШВАЦ.
Р. РАСС. ПР.	ВАРЕНЦОВА
ИСПОЛНИТЕЛЬ	РАДУГИНА
	ВЕРДУГОУН

ГОСТРОЙ СССР
ЦЕНТРАЛЬНОЕ ПРОИЗВОДСТВО
ПРОЕКТОР



СТЕНЫ ИЗ ЛЕГКИХ БЕТОННЫХ ПАНЕЛЕЙ ТОЛЩ. 240ММ
ВОРОТА РАСПЯШНЫЕ 4,7x5,6М
ДЕТАЛИ ПЛАНА

Г-903-13	
Лист	62

ШВАРЦ	И.И.И.
ВАРЕНЦОВА	И.И.И.
РАДУГИНА	И.И.И.
КОПАЛНТЕЛЪ	И.И.И.

Детрой СССР
ПРОЕКТОР
 Детальное производство

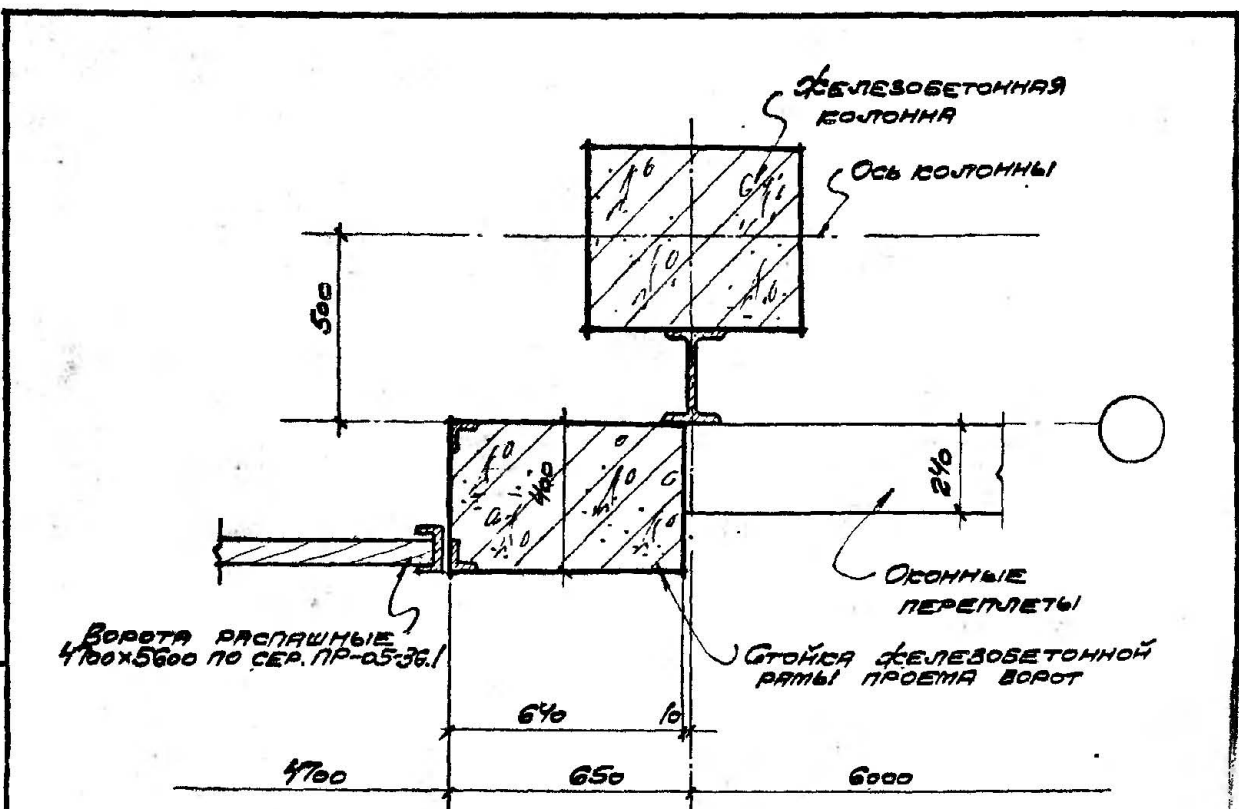

127

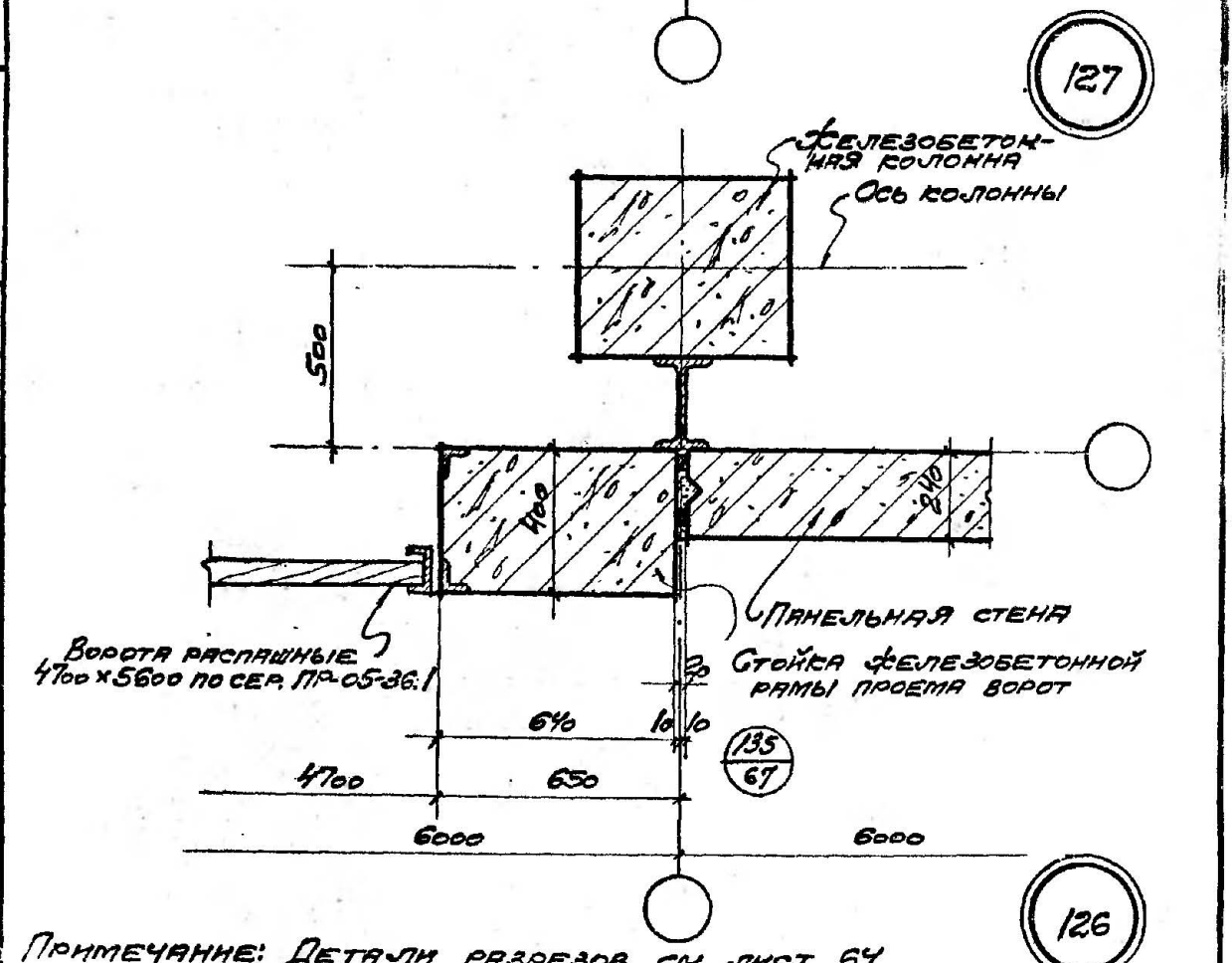

135
67

126

ПРИМЕЧАНИЕ: ДЕТАЛИ РАЗРЕЗОВ СМ. ЛИСТ 64

1963	СТЕНЫ ИЗ ЛЕГКИХ БЕТОННЫХ ПАНЕЛЕЙ ТОЛЩ. 240ММ	F 903-13
	ВОРОТА РАСПАШНЫЕ 4,7 x 5,6М ДЕТАЛИ ПЛАНА	Лист 63

О. С. Шварц
Инженер
Знакомый инж

Шварц
Варенцова
Радугина
Гор. арх. пр.
рук. Г.А. Арс.
Коллежистка

Госстрой СССР
ПРОМСТРОЙПРОЕКТ
ЦЕНТРАЛЬНОЕ ПРОИЗВОДСТВО

1963

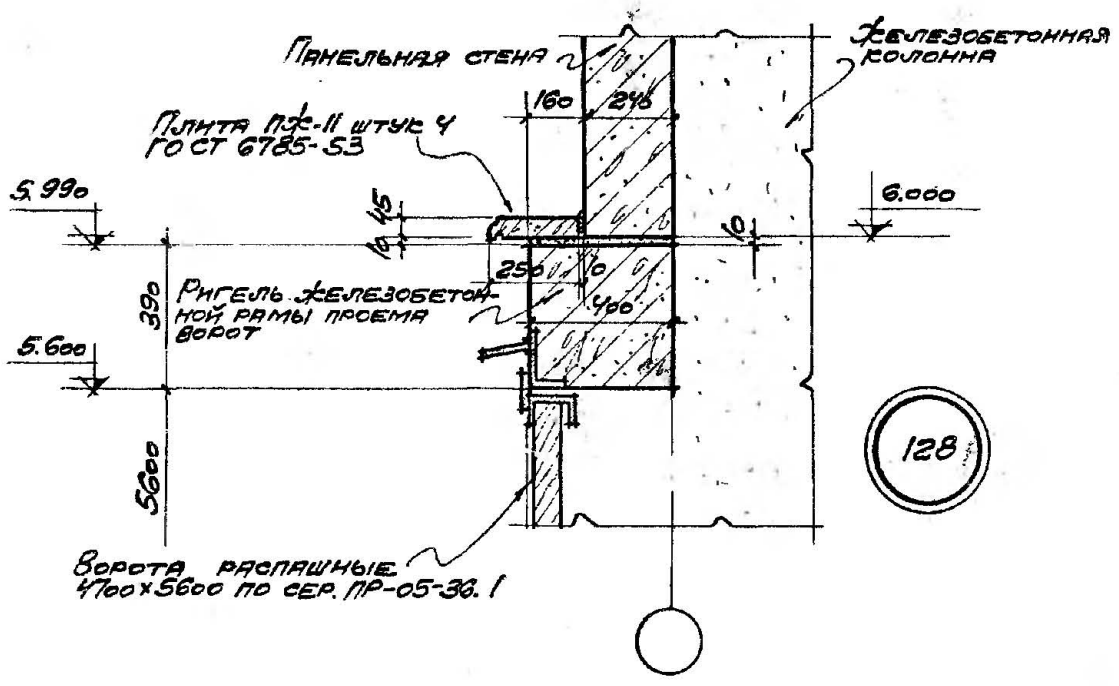
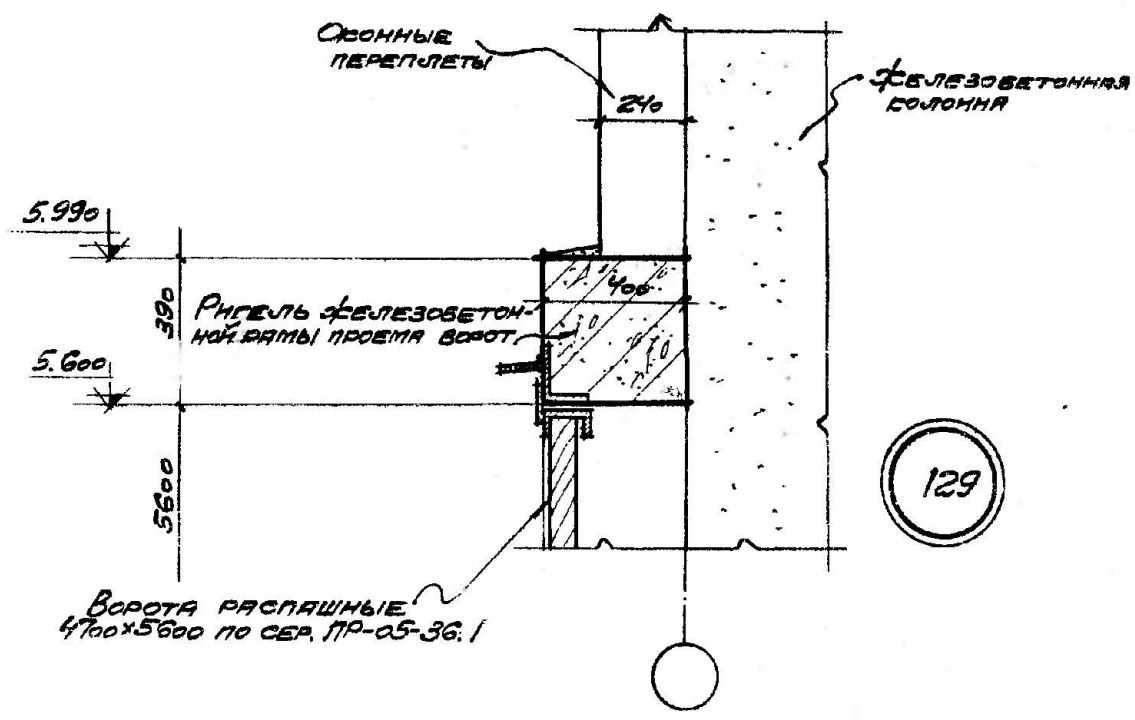

Стены из легких бетонных панелей толщ. 240мм
Ворота распашные 4,7x5,6м
Детали разрезов

Г-903-13
Лист 64

Госстрой СССР	Гл. арх. пр. Шварц.	Варенцова	Шварц
Промстройпроект	Инж. гр. арх. Нелюбинт.	Радугина	Зиндман
Центральное производств.			

Госстрой СССР
ПРОМСТРОЙПРОЕКТ
 Центральное производств.

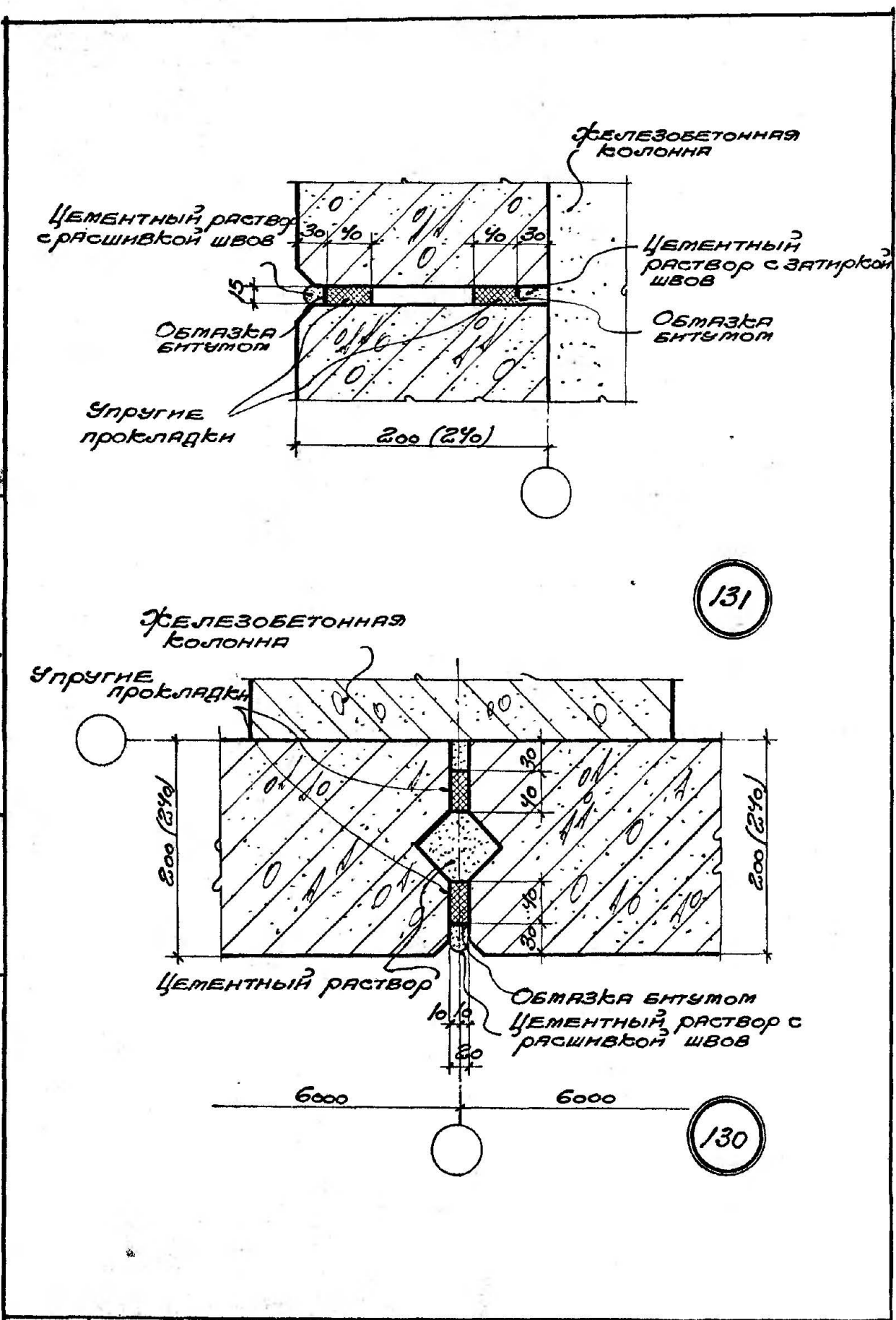

ТА 1963	СТЕНЫ ИЗ ЛЕГКИХ БЕТОННЫХ ПАНЕЛЕЙ ТОЛУ. 200 и 240 мм	Г-903-13	
	ДЕТАЛИ ЗАДЕЛКИ ВЕРТИКАЛЬНЫХ И ГОРИЗОНТАЛЬНЫХ ШВОВ.	Лист	65

Госстрой СССР ПРОМСТРОЙПРОЕКТ ЦЕНТРАЛЬНОЕ ПРОИЗВОДСТВО	Исполн. пр.	ШВАРЦ
	Рук. пр. арт.	ВАРЕНЦОВА
	Исполнитель	ОЧУДЖИГИНА Владимир
ТД 1963	СТЕНЫ ИЗ ЛЕГКИХ БЕТОННЫХ ПАНЕЛЕЙ ТОЛЩ. 200 И 240 ММ.	
	ДЕТАЛИ ЗАДЕЛКИ ВЕРТИКАЛЬНЫХ ШВОВ В МЕСТАХ ПРИМЫКАНИЯ К КИРПИЧНОЙ КЛАДКЕ	
	Лист	66

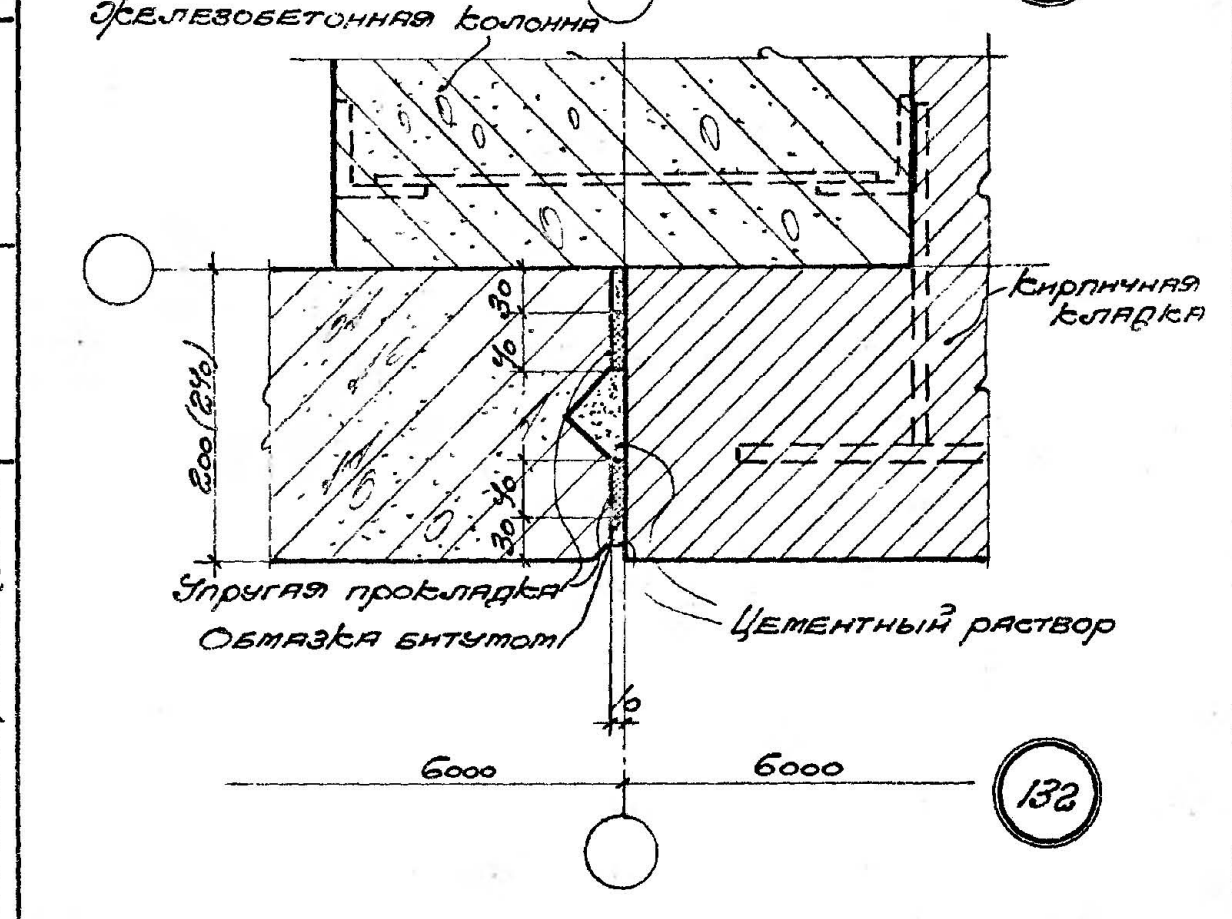
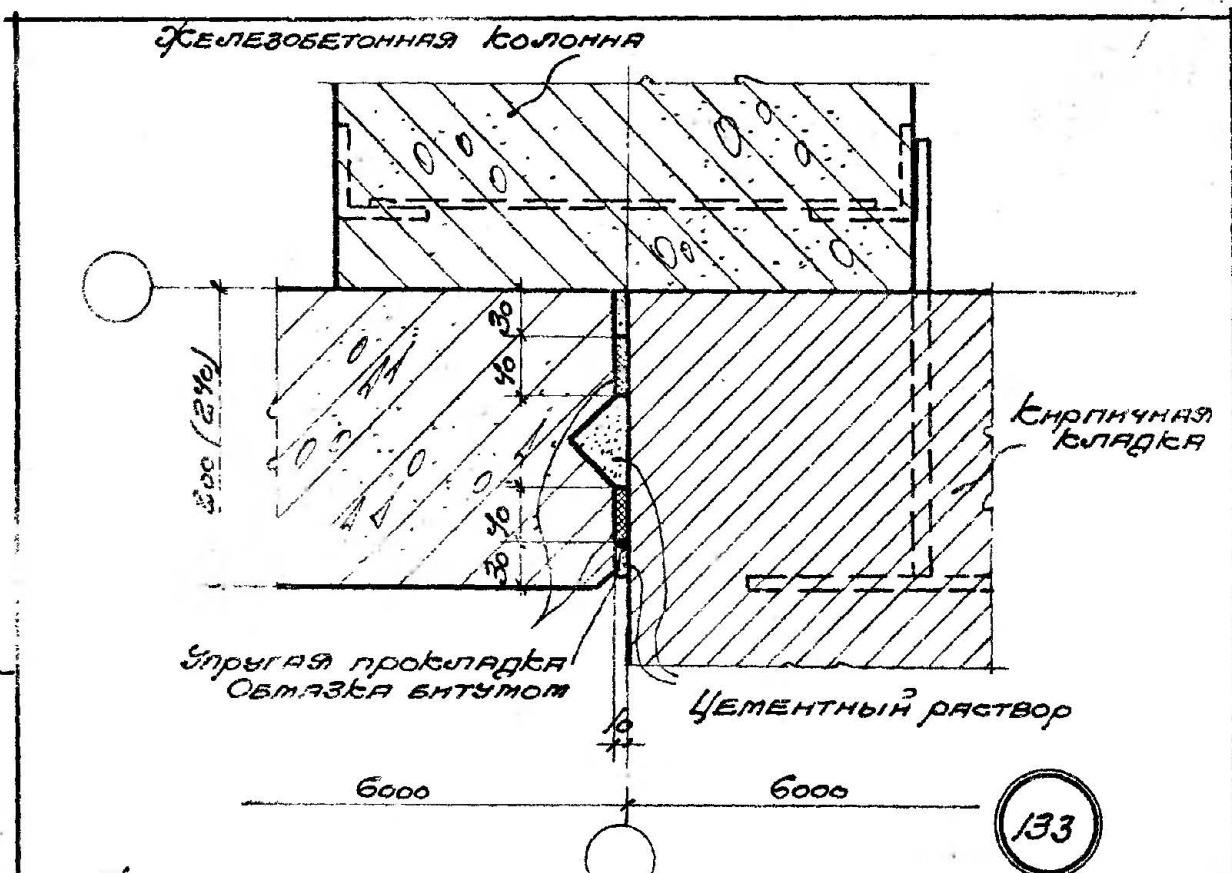

Гл. арх. пр. Шару
 арх. пр. Арс. Баренцова
 исполнители Райдугина Браудунд

Госстрой СССР
 ПРОМСТРОЙПРОЕКТ
 Центральное производство

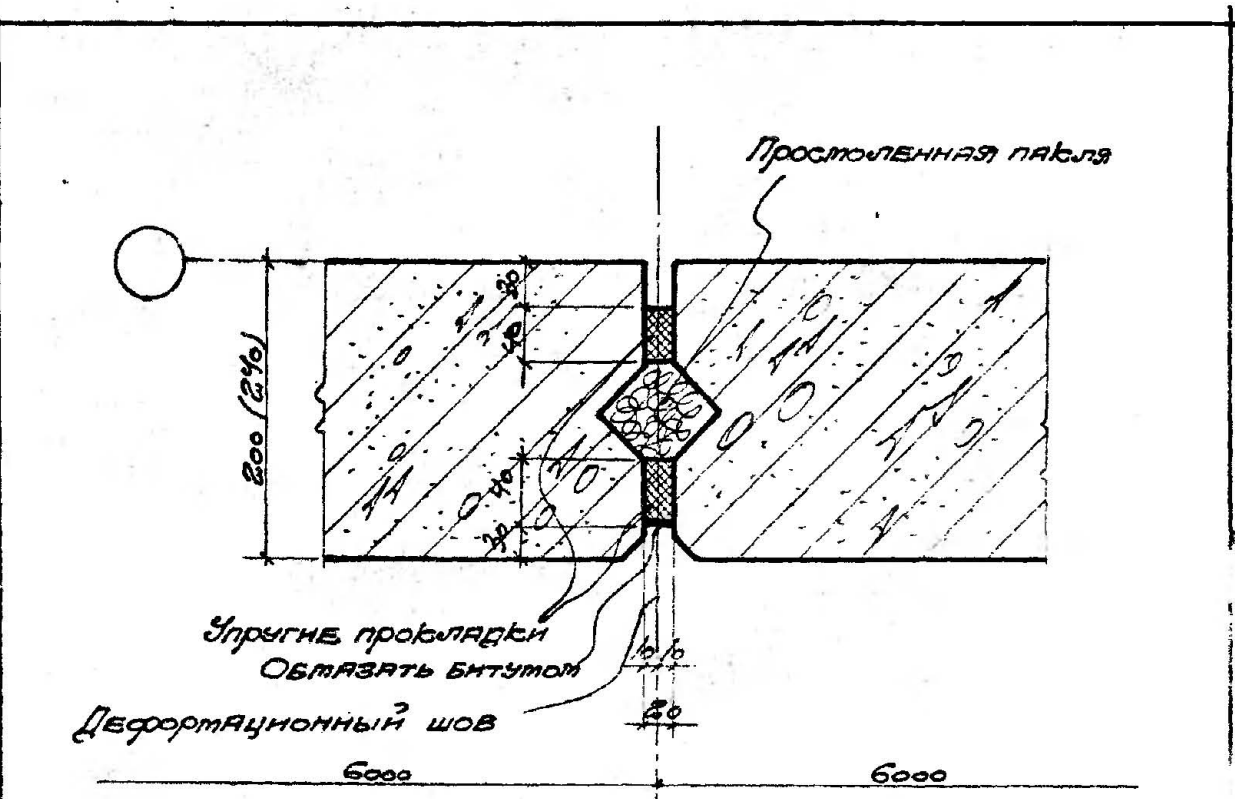

135

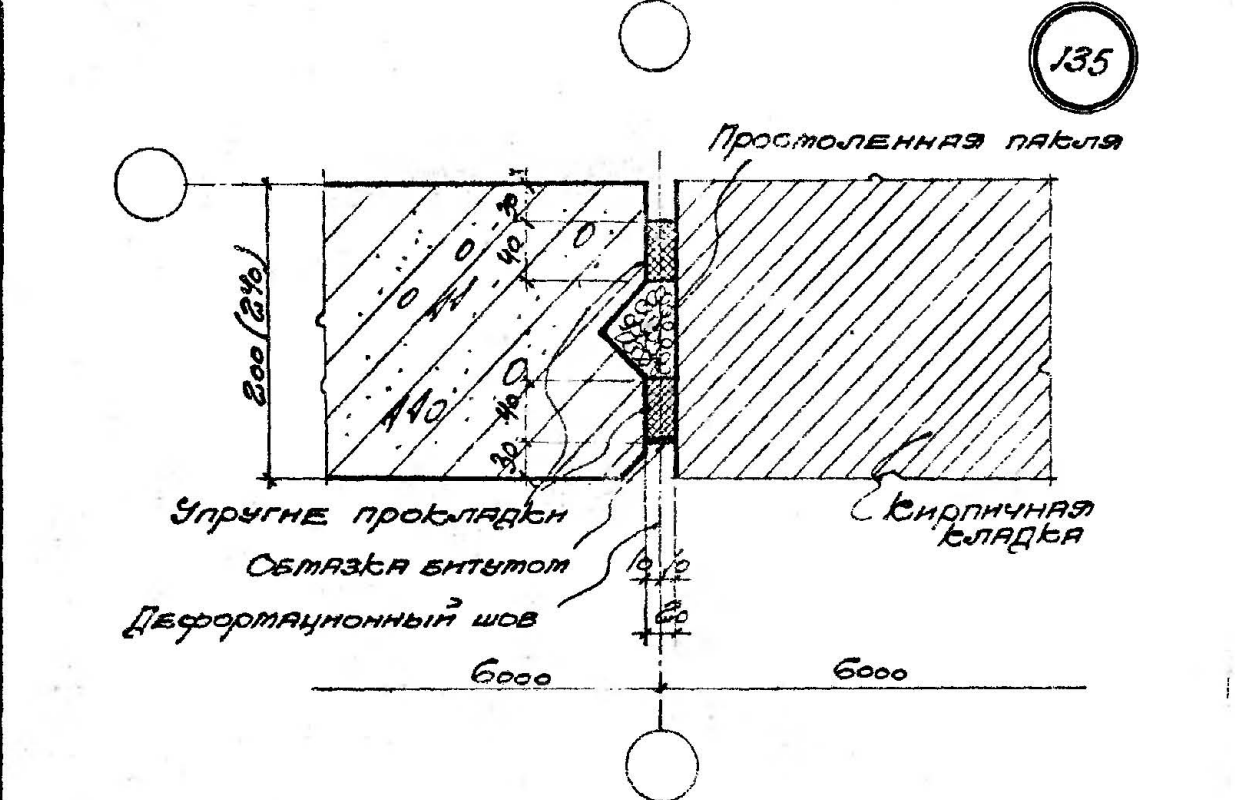

134

ТД 1963	Стены из легких бетонных панелей толщ. - 200 и 240 мм.	Г-903-13
	Детали заделки деформационных швов.	Лист 67

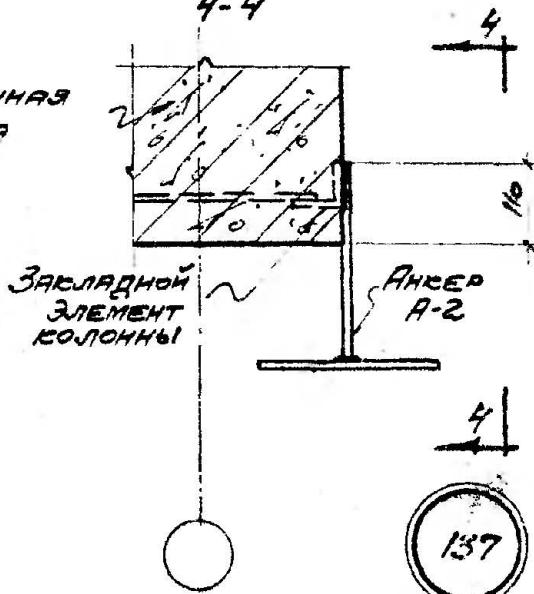
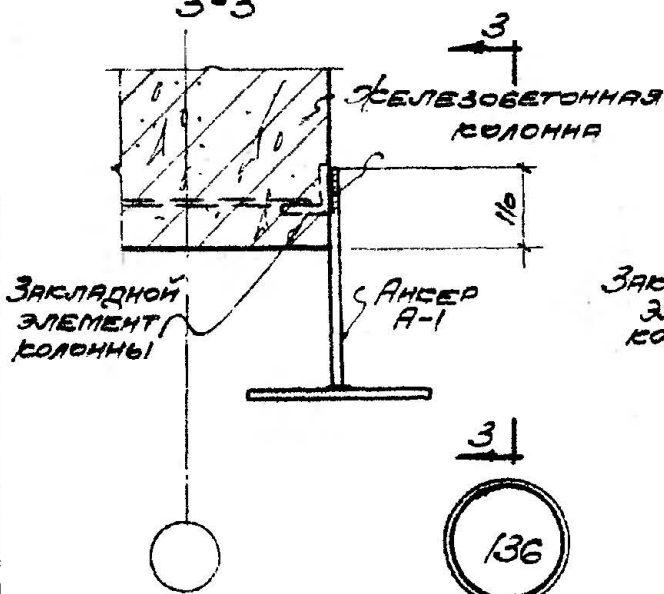
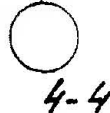
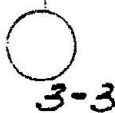
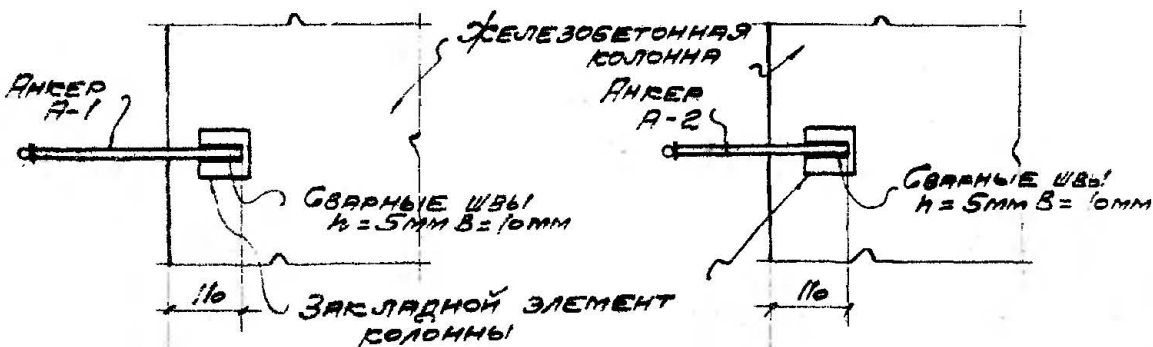
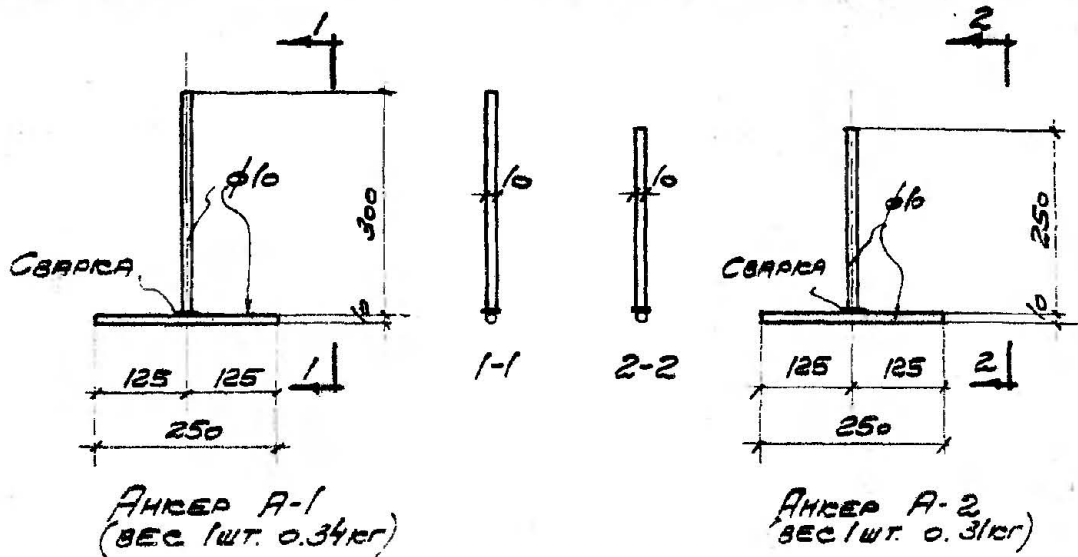

Исполнитель	С. Шубин
Проверено	В. Шубин
Сварщик	С. Шубин
Исполнитель	С. Шубин
Рис. г. арх.	С. Шубин
Л. арх. пр.	С. Шубин

Госстрой СССР
ПРОМСТРОЙПРОЕКТ
ЦЕНТРАЛЬНОЕ ПРЕДПРИЯТИЕ

ТА
1963

СТЕНЫ ИЗ ЛЕГКИХ БЕТОННЫХ ПАНЕЛЕЙ
ТОЛЩ. 200 И 240 мм

Г-903-13

АНКЕР А-1 И А-2
ДЕТАЛИ КРЕПЛЕНИЯ АНКЕРОВ К КОЛОННЕ

Лист 68

Заказ № 330 Тираж 600 экз. От 14/5-63 г.

Комбинат печати и-та Промстройпроект